

**TYPENLISTE**

Ausgabe 2017.3



**GERNE SONDERANFERTIGUNGEN | 305 TAGE IM JAHR | SERVICE RUNDUM**

**In Ihren Verkaufszeiten bietet Ihnen unser Team jede Unterstützung.**

werktags 8.00 bis 19.00 Uhr | samstags 10.00 bis 17.00 Uhr

Tel. +49 (0) 5241 50 44 - 130 | Fax +49 (0) 5241 50 44 - 333

NW Norbert Wöstmann Designmöbel GmbH & Co. KG

Kolbeplatz 10 | D-33330 Gütersloh | Internet: [www.woestmann.info](http://www.woestmann.info) | e-Mail: [info@woestmann.info](mailto:info@woestmann.info)

Bei Maßen und Preisen sind Irrtümer vorbehalten. Technische Änderungen vorbehalten.

# NW 440

Urwüchsige Natürlichkeit im spannenden  
Kontrast zu modernem Lack

# INHALTSVERZEICHNIS

INHALTSVERZEICHNIS	SEITE
Programminformationen	2 – 3
Kombinationen	4 – 9
Planungstipps	10
Stammtypen   Planungselemente	10 – 17
Hängeregale	12
Stammtype   Lowboarde	18
Sideboarde	19
Zeilenschränke   Beimöbelkonfigurationen	20
Medienzubehör   Couchtisch	21
Schaltkreise   Funkdimmer	22
Energieeffizienzklassen   Esstische   Stühle	23
Sonderanfertigungen	Rückseite

## PROGRAMMINFORMATIONEN

### NW 440

Kompakte Wohnwände finden bei einem modern orientierten Einrichter immer weniger Beachtung. Vielmehr gilt es sich optimal mit den XXL-Flat-TVs zu arrangieren, ohne dabei zu viel des nützlichen Stauraums einzubüßen. Trotz dominierender Lackflächen darf ein interessantes Holzdetail in puncto Gemütlichkeit nicht fehlen. Flexibilität auf kleinstem Raum und eine angenehme Höhe für das perfekte Kinoerlebnis – für **NW 440** kein Problem. Die trendigen Stammtypen mit ihrem natürlichen Bohleneichefurnier und der Hirnholz-Scheibe schmiegen sich schwebend an die zeitgemäße Lack-Architektur mit ihren spannenden Überhängen an. Neue Formen mit hohem Nutzwert garantieren eine neue Dimension anspruchsvoller Wohnkultur.

### Ausführungen für Korpus und Front

#### Mattlack

Grundausführung für Korpus und Front



bianco

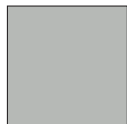

grau



In Wunsch-RAL-Farben lieferbar

#### Echtholz furnier

für Stammtypen, Vitrinen- und Regal-Rückwände



Bohleneiche

#### Massivholz

für Stammtypen, in Form eines Querhängers, als Abschluss vor Kopf



Hirnholz-Scheibe

#### Metall, matt lackiert

für Hängeregale



bianco



grau



In Wunsch-RAL-Farben lieferbar

### Die Sicherheit einer Marke

- Materialien und Lackoberflächen von höchster Güteklasse
- umfangreicher Typenplan mit zeitgemäßen Medienlösungen
- ausdrucksstarke Furniere und Hirnholz sorgen für eine gemütliche und natürliche Note
- spannende LED-Lichteffekte unterstreichen die moderne Architektur
- komfortable TV-Höhen und viel Flexibilität auf kleinstem Raum
- filigrane Metallregale als dekoratives Highlight
- umlaufende Dichtlippen kultivieren zusätzlich die wertige Push-to-open-Technologie
- optionale und praktische Innenschubkästen
- gerne Sonderanfertigungen auf Anfrage
- passender Couchtisch
- passende Esstische und Stühle aus der S-KULTUR Kollektion
- Skizzenservice

# PROGRAMMINFORMATIONEN

## Mattlack

Sie sehen es. Sie spüren es. Lack ist nicht gleich Lack. Hier lohnt es sich genauer hinzusehen. Unsere langjährige Erfahrung und eine innovative Fertigungs-Technologie sind hierbei Garanten für ein Lackvergnügen der ganz besonderen Art. Für die sanften und glatten Oberflächen unserer Möbel sorgen aufwändige Lackier- und Schleifverfahren. Diese Qualität sehen Sie besonders gut an der einzigartigen Tiefenwirkung gepaart mit beeindruckender Alltagstauglichkeit.

## RAL-Farben

Individualität ist auch bei den Farben angesagt. Neben den zwei Basistönen Lack bianco und grau sind die Möbel optional, gegen Mehrpreis, in allen RAL-Farben erhältlich. Stimmen Sie die Farbe auf Ihren Lifestyle ab.

## Bohleneichefurnier

Wie ein "lebendiges" Stück Natur sollen unsere Stammtypen anmuten. Urwüchsige Natürlichkeit, die in einem spannenden Kontrast zu den schlichten Lackoberflächen steht und für eine behagliche Wohnatmosphäre sorgt. Deshalb haben wir uns für eine sehr ausdrucksstarke Furniersortierung entschieden, welche bewusst offene Risse, Verwirbelungen und Astlöcher akzeptiert. Wie ein Gütesiegel der Natur ist dabei jedes Stück ein Unikat.

## Hirnholz-Scheibe

Um den natürlichen Eindruck perfekt abzurunden, werden bei den querliegenden Stammtypen, vor Kopf, zusätzlich ausdrucksstarke Hirnholz-Scheiben eingesetzt. Diese werden in einem hochwertigen Verfahren vom Kopf eines Eiche-Baumstamms abgeschnitten. Nur so erhalten wir das hohe Maß an Authentizität.

## Metall, lackiert

Die Metallregale sind farblich auf die Lacktöne von **NW 440** abgestimmt. Dennoch sind leichte Farbabweichungen aufgrund unterschiedlicher Materialien nicht auszuschließen.

## Planung

Um Ihnen den Bestellvorgang so einfach wie möglich zu gestalten, haben wir unter jeder Type sämtliches Zubehör wie die LED-Beleuchtung, das Medienzubehör etc. aufgeführt. Für freie Planungen in Anlehnung an die Kombinationen (Seite 4 bis 8) finden Sie bei jeder Type einen Seitenverweis zu weiteren, baugleichen Planungselementen.

## LED-Beleuchtung

Durch die hohe Energieeffizienz unserer LED-Beleuchtung wird der Stromverbrauch und der CO<sub>2</sub>-Ausstoß enorm gesenkt. Zudem besticht die LED-Beleuchtung durch einen hohen Wirkungsgrad und eine außergewöhnlich lange Lebensdauer. **Optional erhalten Sie für die Stammtypen, die Hängeregale und die Beimöbelkonfiguration, eine umlaufende LED-Ambiente-Beleuchtung. Des Weiteren erhalten Sie optionale LED-Lichtschienen für den Innenraum der Vitrinenelemente. Die Ambiente-Beleuchtung ist dabei ein stimmungsvolles, dekoratives Stilelement, wo hingegen die Lichtschienen für eine funktionale Inszenierung Ihrer Lieblingsstücke gedacht sind.** Die Beleuchtung wird mit einer ausreichenden Anzahl an Trafos, inklusive einem Schalter, geliefert. Diesbezüglich sollte dem Auftrag unbedingt eine Planungsskizze hinzugefügt werden. Optional kann die Beleuchtung per Funkdimmer gesteuert werden.

## Auslieferungshinweis

**Alle Elemente sind komplett vormontiert – nicht zerlegbar!**

## Montagehinweis / Belastung

Das von **NW WÖSTMANN DESIGNMÖBEL** mitgelieferte Befestigungsmaterial ist ausschließlich für die Befestigung von Bauteilen an Beton und/oder festem Mauerwerk geeignet. Die Wandbeschaffenheit ist bei Auftragserfassung zu hinterfragen und spätestens vor der Montage unbedingt zu prüfen. Bei abweichender Beschaffenheit (z.B. Gipskarton oder Leichtbauwände) ist eine andere, der Belastung angemessene Befestigung, bauseits vorzunehmen.

- Max. Belastung von E-Böden (bis 70 cm Breite) sowie Schubladen und Auszügen: 20 kg
- Max. Belastung von Schubladen und Auszügen (ab 71 cm Breite): 15 kg

## Allgemeine wichtige Hinweise

- Alle von **NW WÖSTMANN DESIGNMÖBEL** verwandten Oberflächen sind schadstoffarm und entsprechen in ihrer Unbedenklichkeit der europäischen DIN-Norm EN 71 (Sicherheit für Kinderspielzeug).
- Raumklima: Holz ist ein natürlicher Werkstoff, der ständig Feuchtigkeit, je nach Feuchtigkeitsgehalt der Raumluft, aufnimmt und wieder abgibt. Ein ideales Raumklima für Mensch und Möbel besteht bei 19–23 °C sowie bei 45–55 % Luftfeuchtigkeit. Damit sich nichts verzieht oder Risse entstehen, sollte massives Holz möglichst geringen Raumluftschwankungen ausgesetzt werden. Besonders bei Neubauten ist auf die richtige Luftfeuchtigkeit zu achten und diese ggf. durch entsprechende Lüftung zu senken.

## Service

Qualität – das heißt für uns auch Service in Perfektion. Darum müssen Sie nicht "von der Stange" kaufen und somit faule Kompromisse eingehen. Besondere Maße – kein Problem. Wir finden immer eine Lösung, die Ihren Wünschen entspricht, denn Sonder- bzw. Einzelanfertigungen sind jederzeit möglich. Damit Sie sofort sehen, auf was Sie sich freuen können, entwickelt unser Skizzenservice gemeinsam mit Ihrem Einrichtungshaus den fertigen Plan Ihrer ganz persönlichen Zusammenstellung. Service ist unsere Spezialität – von Sonderanfertigungen über ständige Erreichbarkeit während der Öffnungszeiten im Handel bis zur perfekten Unterstützung bei der Planung.

## In Ihren Verkaufszeiten bietet Ihnen unser Team jede Unterstützung

**werktags 8 bis 19 Uhr – samstags 10 bis 17 Uhr:**

Tel.: +49 (0) 52 41 50 44-130

Fax: +49 (0) 52 41 50 44-333

**Fax-Sonderanfertigungen / Skizzenservice:**

+49 (0) 52 41 50 44-377

# KOMBINATION 1001 | SPIEGELSEITIG 1101

**B 308,0 cm | H 81,2 cm | T 44,2 cm / 34,2 cm** (Breite und Höhe inkl. 8,8 cm Abstand)

**Maximales TV-Maß: B 158,4 cm**

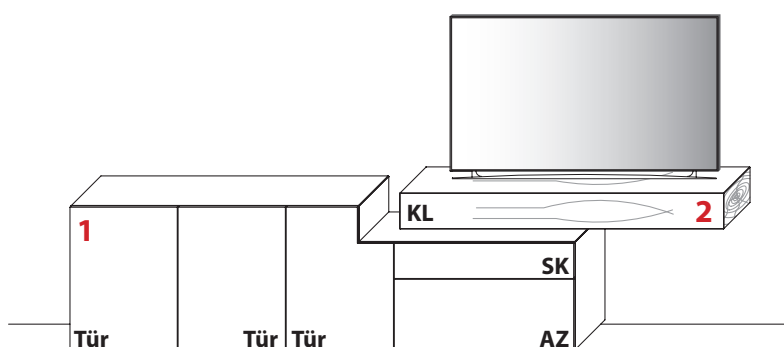

<b>1 TYPE 2273</b> (B 246,4 cm) s. S. 17	<b>Lack</b>	€
Mehrpreis RAL-Farbe	Art.-Nr. <b>227RAL</b>	€
Kabeldurchlass oben, über SK	Art.-Nr. <b>6085</b>	€
Zusatz E-Boden (Holz), 49,0 cm (links)	Art.-Nr. <b>8547</b>	je €
Zusatz E-Boden (Holz), 50,0 cm (mitte + rechts)	Art.-Nr. <b>8546</b>	je €

<b>2 TYPE 10535</b> (B 158,4 cm) s. S. 14	<b>Bohleneiche</b>	€
IR-Repeater mit Aufsteller	Art.-Nr. <b>8301</b>	€
Kabeldurchlass oben, mittig	Art.-Nr. <b>6087</b>	€
Kabelführung unten, unter KL	Art.-Nr. <b>6086</b>	€
Netzschalter für vier Geräte		
Schalter links	Art.-Nr. <b>8013</b>	€
Schalter rechts	Art.-Nr. <b>8014</b>	€
LED-Ambiente-Beleuchtung 17,6 W inkl. Trafo und Schalter	Art.-Nr. <b>1053B</b>	€
Funkdimmer anstatt Schalter	Art.-Nr. <b>8212</b>	€

## Gesamtpreis Kombination

- ohne Zubehör -

Bohleneiche / Lack €

# KOMBINATION 1002 | SPIEGELSEITIG 1102

**B 308,0 cm | H 85,0 cm | T 52,0 cm / 44,2 cm** (Breite und Höhe inkl. 8,8 cm Abstand)

**Maximales TV-Maß: B 246,4 cm**

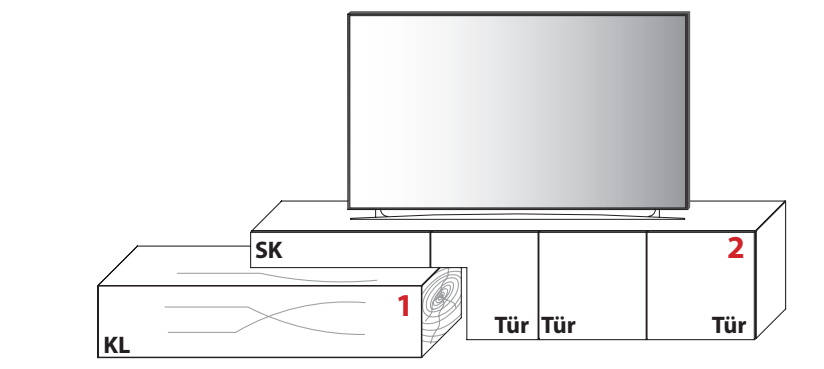

<b>1 TYPE 11555</b> (B 158,4 cm) s. S. 10		<b>Bohleneiche</b>	€
IR-Repeater mit Aufsteller	Art.-Nr. <b>8301</b>		€
Kabeldurchlass oben, mittig	Art.-Nr. <b>6087</b>		€
Kabelführung unten, unter KL	Art.-Nr. <b>6086</b>		€
Netzschalter für vier Geräte			
Schalter links	Art.-Nr. <b>8013</b>		€
Schalter rechts	Art.-Nr. <b>8014</b>		€
LED-Ambiente-Beleuchtung 19,4W inkl. Trafo und Schalter	Art.-Nr. <b>1155B</b>		€
Funkdimmer anstatt Schalter	Art.-Nr. <b>8212</b>		€

<b>2 TYPE 12384</b> (B 246,4 cm) s. S. 11		<b>Lack</b>	€
Mehrpriis RAL-Farbe	Art.-Nr. <b>1238RAL</b>		€
IR-Repeater mit Aufsteller	Art.-Nr. <b>8301</b>		€
Kabeldurchlass oben, mittig	Art.-Nr. <b>6087</b>		€
Kabelführung unten, unter SK	Art.-Nr. <b>6086</b>		€
Netzschalter für vier Geräte			
Schalter links	Art.-Nr. <b>8013</b>		€
Schalter rechts	Art.-Nr. <b>8014</b>		€
Zusatz E-Boden (Holz), 32,2 cm (rechts)	Art.-Nr. <b>8347</b>		je €
Zusatz E-Boden (Holz), 49,0 cm (links)	Art.-Nr. <b>8547</b>		je €
Zusatz E-Boden (Holz), 50,0 cm (mitte)	Art.-Nr. <b>8546</b>		je €

## Gesamtpreis Kombination

- ohne Zubehör -

**Bohleneiche / Lack** €

# KOMBINATION 1003 | SPIEGELSEITIG 1103

**B 316,8 cm | H 195,6 cm | T 52,0 cm / 44,2 cm** (Breite inkl. 2 x 8,8 cm Abstand)

**Maximales TV-Maß: B 193,6 cm**

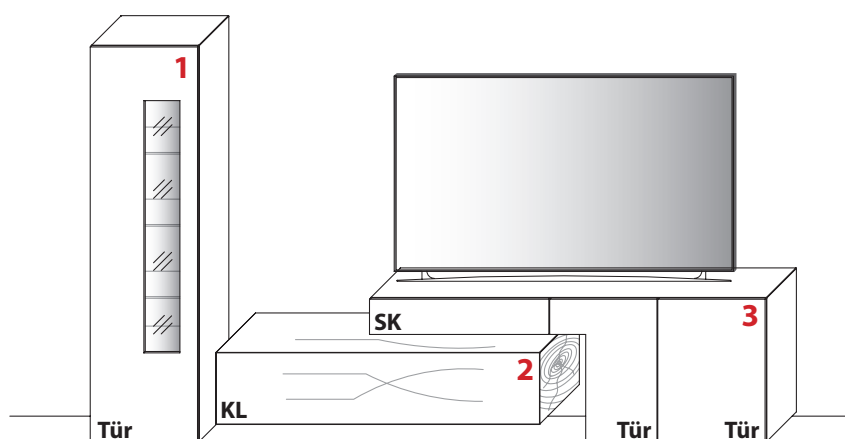

## 1 TYPE 5543 (B 52,8 cm) s. S. 20 **Lack** €

Mehrpreis RAL-Farbe	Art.-Nr. <b>554RAL</b>	€
Furnierter Rückwand-Akzent	Art.-Nr. <b>554AB</b>	€
LED-Innenbeleuchtung 9,6 W inkl. Trafo und Schalter	Art.-Nr. <b>9554</b>	€
Funkdimmer anstatt Schalter	Art.-Nr. <b>8212</b>	€

## 2 TYPE 11555 (B 158,4 cm) s. S. 10 **Bohleneiche** €

IR-Repeater mit Aufsteller	Art.-Nr. <b>8301</b>	€
Kabeldurchlass oben, mittig	Art.-Nr. <b>6087</b>	€
Kabelführung unten, unter KL	Art.-Nr. <b>6086</b>	€
Netzschalter für vier Geräte		
Schalter links	Art.-Nr. <b>8013</b>	€
Schalter rechts	Art.-Nr. <b>8014</b>	€
LED-Ambiente-Beleuchtung 19,4 W inkl. Trafo und Schalter	Art.-Nr. <b>1155B</b>	€
Funkdimmer anstatt Schalter	Art.-Nr. <b>8212</b>	€

## 3 TYPE 2984 (B 193,6 cm) s. S. 13 **Lack** €

Mehrpreis RAL-Farbe	Art.-Nr. <b>298RAL</b>	€
IR-Repeater mit Aufsteller	Art.-Nr. <b>8301</b>	€
Kabeldurchlass oben, mittig	Art.-Nr. <b>6087</b>	€
Kabelführung unten, unter SK	Art.-Nr. <b>6086</b>	€
Netzschalter für vier Geräte		
Schalter links	Art.-Nr. <b>8013</b>	€
Schalter rechts	Art.-Nr. <b>8014</b>	€
Zusatz E-Boden (Holz), 32,2 cm (rechts)	Art.-Nr. <b>8347</b>	je €
Zusatz E-Boden (Holz), 49,0 cm (links)	Art.-Nr. <b>8547</b>	je €

## Gesamtpreis Kombination

- ohne Zubehör -

**Bohleneiche / Lack** €

# KOMBINATION 1004 | SPIEGELSEITIG 1104

**B 281,6 cm | H 195,6 cm | T 44,2 cm / 34,2 cm** (Breite und Höhe inkl. 8,8 cm Abstand)

**Maximales TV-Maß: B 176,0 cm**

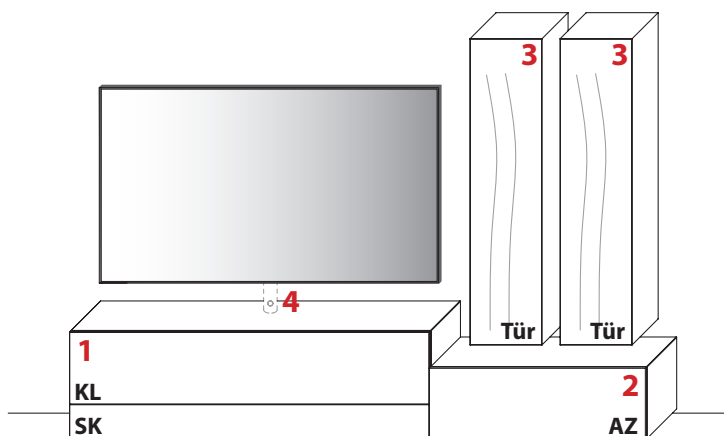

<b>1 TYPE 1762</b> (B 176,0 cm) s. S. 18		<b>Lack</b>	€
Mehrpreis RAL-Farbe	Art.-Nr. <b>176RAL</b>	€	
IR-Repeater mit Aufsteller	Art.-Nr. <b>8301</b>	€	
Kabeldurchlass	Art.-Nr. <b>6087</b>	€	
Netzschalter für vier Geräte			
Schalter links	Art.-Nr. <b>8013</b>	€	
Schalter rechts	Art.-Nr. <b>8014</b>	€	
Zusatz E-Boden (Glas), 85,0 cm	Art.-Nr. <b>8847</b>	€	

<b>2 TYPE 1060</b> (B 105,6 cm) s. S. 18		<b>Lack</b>	€
Mehrpreis RAL-Farbe	Art.-Nr. <b>106RAL</b>	€	
IR-Repeater mit Aufsteller	Art.-Nr. <b>8301</b>	€	
Kabeldurchlass	Art.-Nr. <b>6087</b>	€	
Netzschalter für vier Geräte			
Schalter links	Art.-Nr. <b>8013</b>	€	
Schalter rechts	Art.-Nr. <b>8014</b>	€	

<b>3 TYPE 14364</b> (B 35,2 cm) s. S. 18		<b>Bohleneiche</b>	je €
LED-Ambiente-Beleuchtung 17,5 W inkl. Trafo und Schalter	Art.-Nr. <b>436B</b>	€	
Funkdimmer anstatt Schalter	Art.-Nr. <b>8212</b>	€	
Zusatz E-Boden (Holz), 31,4 cm	Art.-Nr. <b>8338</b>	je €	

## Zubehör

<b>4 TYPE 2995</b> s. S. 21			€
IR-Repeater, eingelassen	Art.-Nr. <b>8303M</b>	€	

## Gesamtpreis Kombination

- ohne Zubehör -

**Bohleneiche / Lack** €

# KOMBINATION 1005 | SPIEGELSEITIG 1105

**B 316,8 cm | H 195,6 cm | T 44,2 cm / 34,2 cm** (Breite inkl. 2 x 8,8 cm Abstand)

**Maximales TV-Maß: B 158,4 cm**

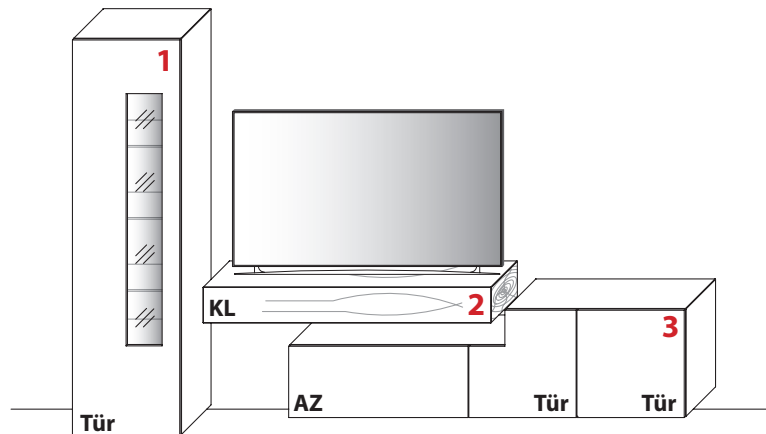

<b>1 TYPE 5543</b> (B 52,8 cm) s. S. 20		Lack	€
Mehrpreis RAL-Farbe	Art.-Nr. <b>554RAL</b>	€	
Furnierter Rückwand-Akzent	Art.-Nr. <b>554AB</b>	€	
LED-Innenbeleuchtung 9,6 W inkl. Trafo und Schalter	Art.-Nr. <b>9554</b>	€	
Funkdimmer anstatt Schalter	Art.-Nr. <b>8212</b>	€	

<b>3 TYPE 11974</b> (B 193,6 cm) s. S. 15		Lack	€
Mehrpreis RAL-Farbe	Art.-Nr. <b>1197RAL</b>	€	
Kabeldurchlass oben, über AZ	Art.-Nr. <b>6087</b>	€	
Kabelführung unten, unter AZ	Art.-Nr. <b>6086</b>	€	
Zusatz E-Boden (Holz), 49,0 cm (links)	Art.-Nr. <b>8547</b>	je €	
Zusatz E-Boden (Holz), 50,0 cm (mitte)	Art.-Nr. <b>8546</b>	je €	
Als Standelement (H + 2,0 cm)	Art.-Nr. <b>Z037</b>	kein Aufpreis	

<b>2 TYPE 10535</b> (B 158,4 cm) s. S. 14		Bohleneiche	€
IR-Repeater mit Aufsteller	Art.-Nr. <b>8301</b>	€	
Kabeldurchlass oben, mittig	Art.-Nr. <b>6087</b>	€	
Kabelführung unten, unter KL	Art.-Nr. <b>6086</b>	€	
Netzschalter für vier Geräte			
Schalter links	Art.-Nr. <b>8013</b>	€	
Schalter rechts	Art.-Nr. <b>8014</b>	€	
LED-Ambiente-Beleuchtung 17,6 W inkl. Trafo und Schalter	Art.-Nr. <b>1053B</b>	€	
Funkdimmer anstatt Schalter	Art.-Nr. <b>8212</b>	€	

## Gesamtpreis Kombination

- ohne Zubehör -

Bohleneiche / Lack €



# KOMBINATION 1006 | SPIEGELSEITIG 1106

**B 255,2 cm | H 99,2 cm | T 44,2 cm / 34,2 cm** (Breite und Höhe inkl. 8,8 cm Abstand)

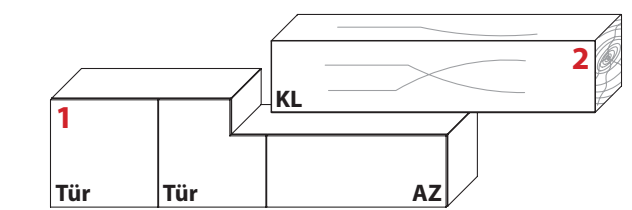

## 1 TYPE 11973 (B 193,6 cm) s. S. 15 **Lack** €

Mehrpreis RAL-Farbe	Art.-Nr. <b>1197RAL</b>	€
Kabeldurchlass oben, über AZ	Art.-Nr. <b>6085</b>	€
Kabelführung unten, unter AZ	Art.-Nr. <b>6086</b>	€
Zusatz E-Boden (Holz), 49,0 cm (links)	Art.-Nr. <b>8547</b>	je €
Zusatz E-Boden (Holz), 50,0 cm (mitte)	Art.-Nr. <b>8546</b>	je €
Als Standelement (H + 2,0 cm)	Art.-Nr. <b>Z037</b>	kein Aufpreis

## 2 TYPE 11535 (B 158,4 cm) s. S. 16 **Bohleneiche** €

IR-Repeater mit Aufsteller	Art.-Nr. <b>8301</b>	€
Kabeldurchlass oben, mittig	Art.-Nr. <b>6087</b>	€
Kabelführung unten, unter KL	Art.-Nr. <b>6086</b>	€
Netzschalter für vier Geräte		
Schalter links	Art.-Nr. <b>8013</b>	€
Schalter rechts	Art.-Nr. <b>8014</b>	€
LED-Ambiente-Beleuchtung 19,4 W inkl. Trafo und Schalter	Art.-Nr. <b>1153B</b>	€
Funkdimmer anstatt Schalter	Art.-Nr. <b>8212</b>	€

### Gesamtpreis Kombination

- ohne Zubehör -

**Bohleneiche / Lack** €

# PLANUNGSTIPPS

## Stammtyp 11555 Planungselement 2384



## Stammtyp 10535 Planungselement 11974



### 1] Stammtypen

Die Stammtypen sind querliegend in 2 Breiten, 2 Tiefen und 2 Höhen erhältlich. Wir empfehlen immer einen Abstand von 8,8 cm zu den Lack-Planungselementen, damit der Stammcharakter mit seinen Hirnholzscheiben vor Kopf voll zur Geltung kommt. Die tieferen Varianten sollten optimalerweise von den unterschiedlichen Planungselementen überbaut werden, wo hingegen die wenigertiefen Varianten zum unterbauen gedacht sind. Mit einer optionalen Kabelblende kann auf Wunsch der mögliche Luftraum von 8,8 cm zwischen Stammtyp und Planungselement überbrückt werden.

### 2] Optionale LED-Ambiente-Beleuchtung

Bei der LED-Ambiente-Beleuchtung handelt es sich um eine innovative Effekt-Beleuchtung, die einen umlaufenden Lichtrahmen an den entsprechenden Möbeln erzeugt. Ein LED-Band, eingelassen hinten am Möbelkorpus, ermöglicht diesen außergewöhnlichen Beleuchtungseffekt, bei dem der Lichtkegel einfach aus der Fuge zwischen Wand und Möbel hervortritt.

### 3] Planungselemente

Die Planungselemente sind in stehender und hängender Ausführung lieferbar. Sie haben Einklinkungen im oberen oder unterem Bereich. Diese Ausschnitte sind die ideale Nische für unsere unterschiedlichen Stammtypen. So entstehen zeitgemäße Wohnkombinationen in einem frischen, neuem Look. Unterschiedlichste Höhen und Breiten garantieren immer das richtige Maß und eine stimmige Proportion.

## STAMMTYPEN [T 52,0 cm]

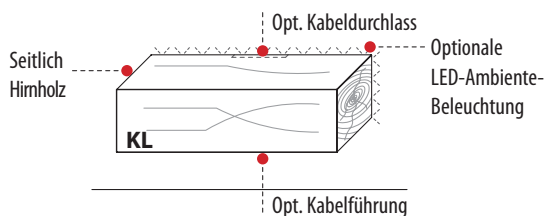

**Innenmaße, 4 Fächer**  
je B 58,6 cm x H 15,2 cm x T 45,2 cm

**B 123,2 cm x H 35,2 cm**

2 Glasböden / 4 Fächer

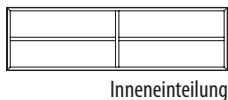

Inneneinteilung

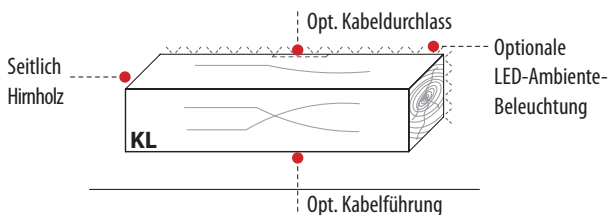

**Innenmaße, 4 Fächer**  
je B 76,2 cm x H 15,2 cm x T 45,2 cm

**B 158,4 cm x H 35,2 cm**

2 Glasböden / 4 Fächer

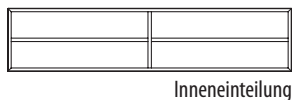

Inneneinteilung

### TYPE 11255

**Bohleneiche**

€

IR-Repeater mit Aufsteller	Art.-Nr. <b>8301</b>	€
Kabeldurchlass oben, mittig	Art.-Nr. <b>6087</b>	€
Kabelführung unten, mittig unter KL	Art.-Nr. <b>6086</b>	€
Netzschalter für vier Geräte		
Schalter links	Art.-Nr. <b>8013</b>	€
Schalter rechts	Art.-Nr. <b>8014</b>	€
LED-Ambiente-Beleuchtung 15,8 W inkl. Trafo und Schalter	Art.-Nr. <b>1125B</b>	€
Funkdimmer anstatt Schalter	Art.-Nr. <b>8212</b>	€

### TYPE 11555

**Bohleneiche**

€

IR-Repeater mit Aufsteller	Art.-Nr. <b>8301</b>	€
Kabeldurchlass oben, mittig	Art.-Nr. <b>6087</b>	€
Kabelführung unten, mittig unter KL	Art.-Nr. <b>6086</b>	€
Netzschalter für vier Geräte		
Schalter links	Art.-Nr. <b>8013</b>	€
Schalter rechts	Art.-Nr. <b>8014</b>	€
LED-Ambiente-Beleuchtung 19,4 W inkl. Trafo und Schalter	Art.-Nr. <b>1155B</b>	€
Funkdimmer anstatt Schalter	Art.-Nr. <b>8212</b>	€

# PLANUNGSELEMENTE [T 44,2 cm]

## Hängeelement

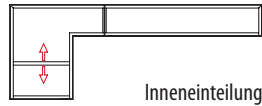
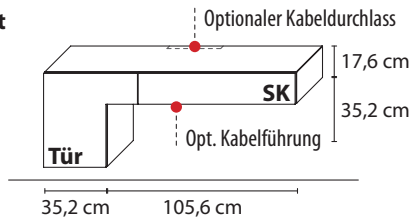

**B 140,8 cm x H 52,8 cm**  
1 Boden / 2 Fächer

### TYPE 11493 (Abbildung)

### TYPE 11494 (spiegelseitig)

Lack	Art.-Nr.	€
Mehrpriis RAL-Farbe	Art.-Nr. <b>1149RAL</b>	€
IR-Repeater mit Aufsteller	Art.-Nr. <b>8301</b>	€
Kabeldurchlass oben, mittig	Art.-Nr. <b>6087</b>	€
Kabelführung unten, unter SK	Art.-Nr. <b>6086</b>	€
Zusatz E-Boden (Holz), 31,4 cm	Art.-Nr. <b>8348</b>	je €

## Hängeelement

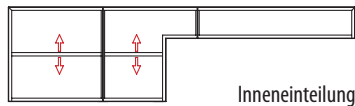
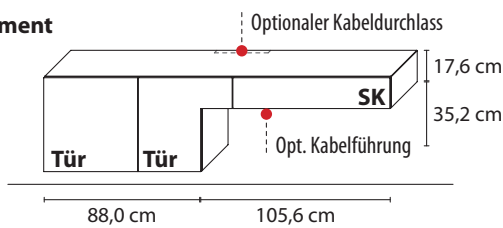

**B 193,6 cm x H 52,8 cm**  
2 Böden / 4 Fächer

### TYPE 12883 (Abbildung)

### TYPE 12884 (spiegelseitig)

Lack	Art.-Nr.	€
Mehrpriis RAL-Farbe	Art.-Nr. <b>1288RAL</b>	€
IR-Repeater mit Aufsteller	Art.-Nr. <b>8301</b>	€
Kabeldurchlass oben, mittig	Art.-Nr. <b>6087</b>	€
Kabelführung unten, unter SK	Art.-Nr. <b>6086</b>	€
Zusatz E-Boden (Holz), 32,2 cm (rechts)	Art.-Nr. <b>8347</b>	je €
Zusatz E-Boden (Holz), 49,0 cm (links)	Art.-Nr. <b>8547</b>	je €

## Hängeelement

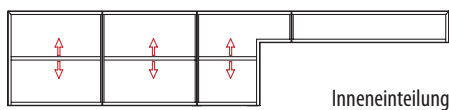
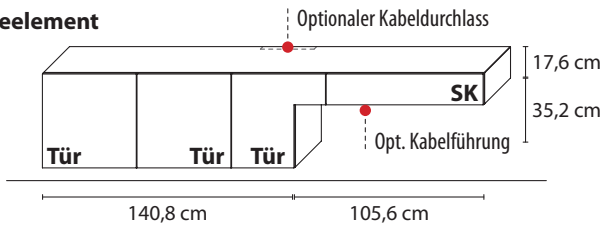

**B 246,4 cm x H 52,8 cm**  
3 Böden / 6 Fächer

### TYPE 12383 (Abbildung)

### TYPE 12384 (spiegelseitig)

Lack	Art.-Nr.	€
Mehrpriis RAL-Farbe	Art.-Nr. <b>1238RAL</b>	€
IR-Repeater mit Aufsteller	Art.-Nr. <b>8301</b>	€
Kabeldurchlass oben, mittig	Art.-Nr. <b>6087</b>	€
Kabelführung unten, unter SK	Art.-Nr. <b>6086</b>	€
Zusatz E-Boden (Holz), 32,2 cm (rechts)	Art.-Nr. <b>8347</b>	je €
Zusatz E-Boden (Holz), 49,0 cm (links)	Art.-Nr. <b>8547</b>	je €
Zusatz E-Boden (Holz), 50,0 cm (mitte)	Art.-Nr. <b>8546</b>	je €

## Kabelblende

[zur verdeckten Verkabelung im Freiraum zwischen zwei Elementen]

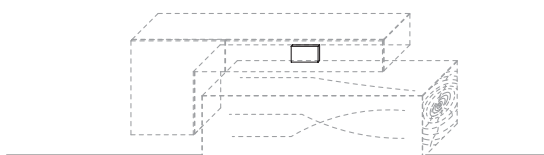

**B 15,0 cm x H 8,8 cm x T 2,5 cm**

### TYPE 1222

Lack	Art.-Nr.	€
Mehrpriis RAL-Farbe	Art.-Nr. <b>122RAL</b>	€
IR-Repeater, eingelassen in Kabelblende	Art.-Nr. <b>8303</b>	€

# STAMMTYPEN [T 52,0 cm]

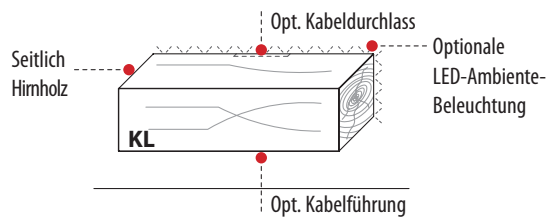

**Innenmaße, 4 Fächer**  
je B 58,6 cm x H 15,2 cm x T 45,2 cm

**B 123,2 cm x H 35,2 cm**

2 Glasböden / 4 Fächer

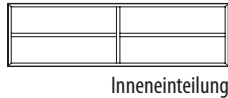

Inneneinteilung

TYPE 11255	Bohleneiche	€
IR-Repeater mit Aufsteller	Art.-Nr. <b>8301</b>	€
Kabeldurchlass oben, mittig	Art.-Nr. <b>6087</b>	€
Kabelführung unten, unter KL	Art.-Nr. <b>6086</b>	€
Netzschalter für vier Geräte		
Schalter links	Art.-Nr. <b>8013</b>	€
Schalter rechts	Art.-Nr. <b>8014</b>	€
LED-Ambiente-Beleuchtung 15,8 W inkl. Trafo und Schalter	Art.-Nr. <b>1125B</b>	€
Funkdimmer anstatt Schalter	Art.-Nr. <b>8212</b>	€

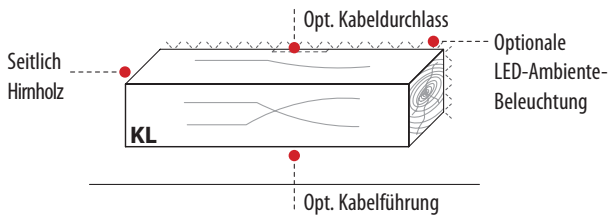

**Innenmaße, 4 Fächer**  
je B 76,2 cm x H 15,2 cm x T 45,2 cm

**B 158,4 cm x H 35,2 cm**

2 Glasböden / 4 Fächer

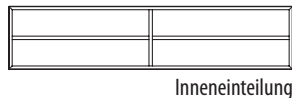

Inneneinteilung

TYPE 11555	Bohleneiche	€
IR-Repeater mit Aufsteller	Art.-Nr. <b>8301</b>	€
Kabeldurchlass oben, mittig	Art.-Nr. <b>6087</b>	€
Kabelführung unten, unter KL	Art.-Nr. <b>6086</b>	€
Netzschalter für vier Geräte		
Schalter links	Art.-Nr. <b>8013</b>	€
Schalter rechts	Art.-Nr. <b>8014</b>	€
LED-Ambiente-Beleuchtung 19,4 W inkl. Trafo und Schalter	Art.-Nr. <b>1155B</b>	€
Funkdimmer anstatt Schalter	Art.-Nr. <b>8212</b>	€

# HÄNGEREGALE

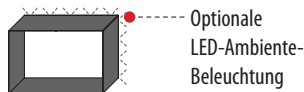

**B 52,8 cm x H 35,2 cm x T 25,0 cm**

TYPE 11531	Metall Matt	€
Mehrpreis RAL-Farbe	Art.-Nr. <b>1531RAL</b>	€
LED-Ambiente-Beleuchtung 8,7 W inkl. Trafo und Schalter	Art.-Nr. <b>1531B</b>	€
Funkdimmer anstatt Schalter	Art.-Nr. <b>8212</b>	€
Furnierter Rückwand-Akzent	Art.-Nr. <b>1531AB</b>	€

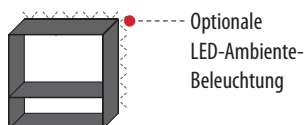

**B 52,8 cm x H 52,8 cm x T 25,0 cm**

TYPE 11532	Metall Matt	€
Mehrpreis RAL-Farbe	Art.-Nr. <b>1532RAL</b>	€
LED-Ambiente-Beleuchtung 10,4 W inkl. Trafo und Schalter	Art.-Nr. <b>1532B</b>	€
Funkdimmer anstatt Schalter	Art.-Nr. <b>8212</b>	€
Furnierter Rückwand-Akzent	Art.-Nr. <b>1532AB</b>	€

# PLANUNGSELEMENTE [T 44,2 cm]

## Standelement

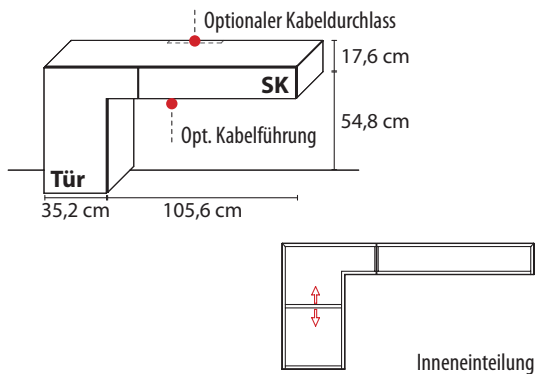

**B 140,8 cm x H 72,4 cm**  
1 Boden / 2 Fächer

### TYPE 2433 (Abbildung)

### TYPE 2434 (spiegelseitig)

Lack	Art.-Nr.	€
Mehrpriis RAL-Farbe	Art.-Nr. <b>243RAL</b>	€
IR-Repeater mit Aufsteller	Art.-Nr. <b>8301</b>	€
Kabeldurchlass oben, mittig	Art.-Nr. <b>6087</b>	€
Kabelführung unten, unter SK	Art.-Nr. <b>6086</b>	€
Netzschalter für vier Geräte		
Schalter links	Art.-Nr. <b>8013</b>	€
Schalter rechts	Art.-Nr. <b>8014</b>	€
Zusatz E-Boden (Holz), 31,4 cm	Art.-Nr. <b>8348</b>	je €

## Standelement

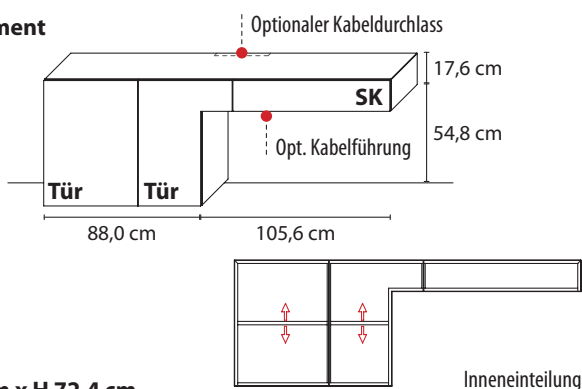

**B 193,6 cm x H 72,4 cm**  
2 Böden / 4 Fächer

### TYPE 2983 (Abbildung)

### TYPE 2984 (spiegelseitig)

Lack	Art.-Nr.	€
Mehrpriis RAL-Farbe	Art.-Nr. <b>298RAL</b>	€
IR-Repeater mit Aufsteller	Art.-Nr. <b>8301</b>	€
Kabeldurchlass oben, mittig	Art.-Nr. <b>6087</b>	€
Kabelführung unten, unter SK	Art.-Nr. <b>6086</b>	€
Netzschalter für vier Geräte		
Schalter links	Art.-Nr. <b>8013</b>	€
Schalter rechts	Art.-Nr. <b>8014</b>	€
Zusatz E-Boden (Holz), 32,2 cm (rechts)	Art.-Nr. <b>8347</b>	je €
Zusatz E-Boden (Holz), 49,0 cm (links)	Art.-Nr. <b>8547</b>	je €

## Standelement

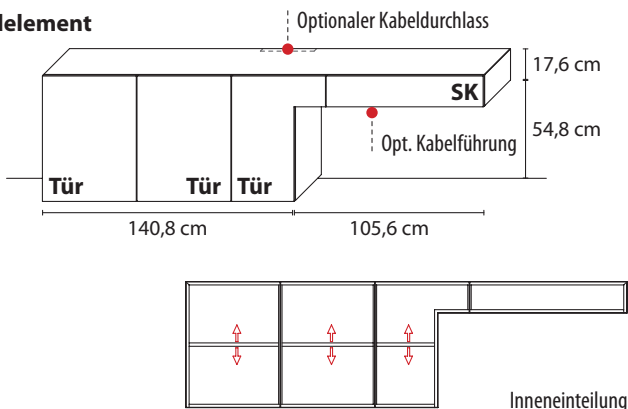

**B 246,4 cm x H 72,4 cm**  
3 Böden / 6 Fächer

### TYPE 2483 (Abbildung)

### TYPE 2484 (spiegelseitig)

Lack	Art.-Nr.	€
Mehrpriis RAL-Farbe	Art.-Nr. <b>248RAL</b>	€
IR-Repeater mit Aufsteller	Art.-Nr. <b>8301</b>	€
Kabeldurchlass oben, mittig	Art.-Nr. <b>6087</b>	€
Kabelführung unten, unter SK	Art.-Nr. <b>6086</b>	€
Netzschalter für vier Geräte		
Schalter links	Art.-Nr. <b>8013</b>	€
Schalter rechts	Art.-Nr. <b>8014</b>	€
Zusatz E-Boden (Holz), 32,2 cm (rechts)	Art.-Nr. <b>8347</b>	je €
Zusatz E-Boden (Holz), 49,0 cm (links)	Art.-Nr. <b>8547</b>	je €
Zusatz E-Boden (Holz), 50,0 cm (mitte)	Art.-Nr. <b>8546</b>	je €

## Kabelblende

[zur verdeckten Verkabelung im Freiraum zwischen zwei Elementen]

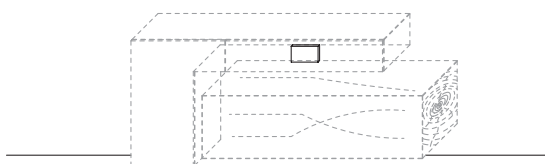

**B 15,0 cm x H 8,8 cm x T 2,5 cm**

### TYPE 1222

Lack	Art.-Nr.	€
Mehrpriis RAL-Farbe	Art.-Nr. <b>122RAL</b>	€
IR-Repeater, eingelassen in Kabelblende	Art.-Nr. <b>8303</b>	€

# STAMMTYPEN [T 34,2 cm]

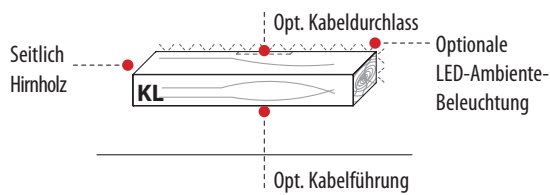

**Innenmaße, 2 Fächer**  
 je B 58,6 cm x H 13,6 cm x T 27,4 cm  
 B 123,2 cm x H 17,6 cm

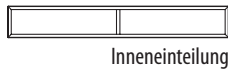

TYPE 10235	Bohleneiche	€
IR-Repeater mit Aufsteller	Art.-Nr. <b>8301</b>	€
Kabeldurchlass oben, mittig	Art.-Nr. <b>6087</b>	€
Kabelführung unten, unter KL	Art.-Nr. <b>6086</b>	€
Netzschalter für vier Geräte		
Schalter links	Art.-Nr. <b>8013</b>	€
Schalter rechts	Art.-Nr. <b>8014</b>	€
LED-Ambiente-Beleuchtung 14,8 W inkl. Trafo und Schalter	Art.-Nr. <b>1023B</b>	€
Funkdimmer anstatt Schalter	Art.-Nr. <b>8212</b>	€

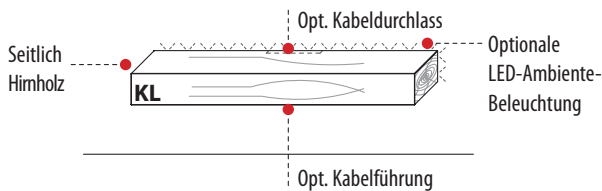

**Innenmaße, 2 Fächer**  
 je B 76,2 cm x H 13,6 cm x T 27,4 cm  
 B 158,4 cm x H 17,6 cm

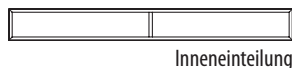

TYPE 10535	Bohleneiche	€
IR-Repeater mit Aufsteller	Art.-Nr. <b>8301</b>	€
Kabeldurchlass oben, mittig	Art.-Nr. <b>6087</b>	€
Kabelführung unten, unter KL	Art.-Nr. <b>6086</b>	€
Netzschalter für vier Geräte		
Schalter links	Art.-Nr. <b>8013</b>	€
Schalter rechts	Art.-Nr. <b>8014</b>	€
LED-Ambiente-Beleuchtung 17,6 W inkl. Trafo und Schalter	Art.-Nr. <b>1053B</b>	€
Funkdimmer anstatt Schalter	Art.-Nr. <b>8212</b>	€

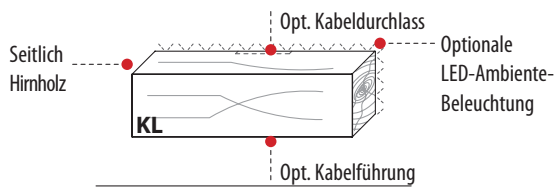

**Innenmaße, 4 Fächer**  
 je B 58,6 cm x H 15,2 cm x T 27,4 cm  
 B 123,2 cm x H 35,2 cm  
 2 Glasböden / 4 Fächer

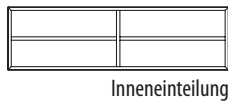

TYPE 11235	Bohleneiche	€
IR-Repeater mit Aufsteller	Art.-Nr. <b>8301</b>	€
Kabeldurchlass oben, mittig	Art.-Nr. <b>6087</b>	€
Kabelführung unten, unter KL	Art.-Nr. <b>6086</b>	€
Netzschalter für vier Geräte		
Schalter links	Art.-Nr. <b>8013</b>	€
Schalter rechts	Art.-Nr. <b>8014</b>	€
LED-Ambiente-Beleuchtung 15,8 W inkl. Trafo und Schalter	Art.-Nr. <b>1123B</b>	€
Funkdimmer anstatt Schalter	Art.-Nr. <b>8212</b>	€

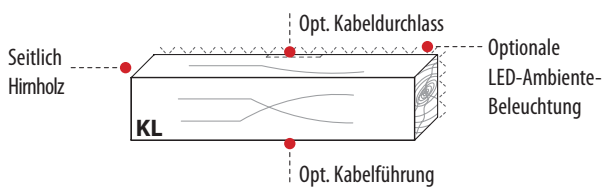

**Innenmaße, 4 Fächer**  
 je B 76,2 cm x H 15,2 cm x T 27,4 cm  
 B 158,4 cm x H 35,2 cm  
 2 Glasböden / 4 Fächer

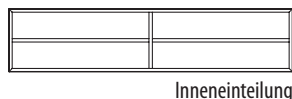

TYPE 11535	Bohleneiche	€
IR-Repeater mit Aufsteller	Art.-Nr. <b>8301</b>	€
Kabeldurchlass oben, mittig	Art.-Nr. <b>6087</b>	€
Kabelführung unten, unter KL	Art.-Nr. <b>6086</b>	€
Netzschalter für vier Geräte		
Schalter links	Art.-Nr. <b>8013</b>	€
Schalter rechts	Art.-Nr. <b>8014</b>	€
LED-Ambiente-Beleuchtung 19,4 W inkl. Trafo und Schalter	Art.-Nr. <b>1153B</b>	€
Funkdimmer anstatt Schalter	Art.-Nr. <b>8212</b>	€

# PLANUNGSELEMENTE [T 44,2 cm]

## Hängeelement

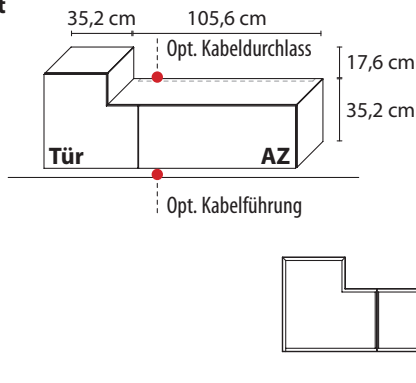

B 140,8 cm x H 52,8 cm

### TYPE 11473 (Abbildung)

### TYPE 11474 (spiegelseitig)

Lack	Art.-Nr.	€
Mehrpriis RAL-Farbe	Art.-Nr. <b>1147RAL</b>	€
Kabeldurchlass oben, über AZ	Art.-Nr. <b>6085</b>	€
Kabelführung unten, unter AZ	Art.-Nr. <b>6086</b>	€
Zusatz E-Boden (Holz), 49,0 cm	Art.-Nr. <b>8547</b>	je €
Als Standelement (H + 2,0 cm)	Art.-Nr. <b>Z037</b>	kein Aufpreis

## Hängeelement

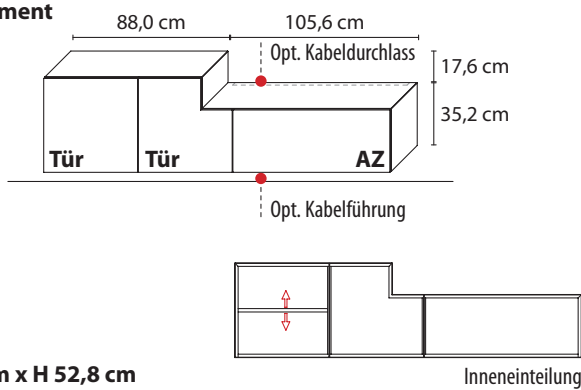

B 193,6 cm x H 52,8 cm

1 Boden / 3 Fächer

### TYPE 11973 (Abbildung)

### TYPE 11974 (spiegelseitig)

Lack	Art.-Nr.	€
Mehrpriis RAL-Farbe	Art.-Nr. <b>1197RAL</b>	€
Kabeldurchlass oben, über AZ	Art.-Nr. <b>6085</b>	€
Kabelführung unten, unter AZ	Art.-Nr. <b>6086</b>	€
Zusatz E-Boden (Holz), 49,0 cm (links)	Art.-Nr. <b>8547</b>	je €
Zusatz E-Boden (Holz), 50,0 cm (mitte)	Art.-Nr. <b>8546</b>	je €
Als Standelement (H + 2,0 cm)	Art.-Nr. <b>Z037</b>	kein Aufpreis

## Hängeelement

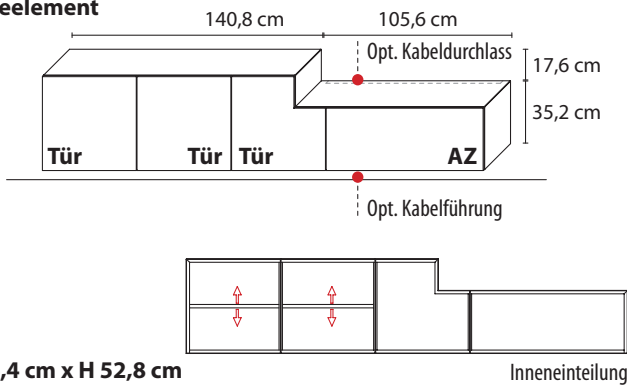

B 246,4 cm x H 52,8 cm

2 Böden / 5 Fächer

### TYPE 11485 (Abbildung)

### TYPE 11486 (spiegelseitig)

Lack	Art.-Nr.	€
Mehrpriis RAL-Farbe	Art.-Nr. <b>1148RAL</b>	€
Kabeldurchlass oben, über AZ	Art.-Nr. <b>6085</b>	€
Kabelführung unten, unter AZ	Art.-Nr. <b>6086</b>	€
Zusatz E-Boden (Holz), 49,0 cm (links)	Art.-Nr. <b>8547</b>	je €
Zusatz E-Boden (Holz), 50,0 cm (mitte + rechts)	Art.-Nr. <b>8546</b>	je €
Als Standelement (H + 2,0 cm)	Art.-Nr. <b>Z037</b>	kein Aufpreis

## Kabelblende

[zur verdeckten Verkabelung im Freiraum zwischen zwei Elementen]

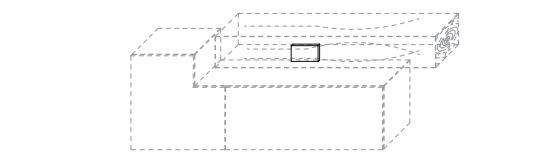

B 15,0 cm x H 8,8 cm x T 2,5 cm

### TYPE 1222

Lack	Art.-Nr.	€
Mehrpriis RAL-Farbe	Art.-Nr. <b>122RAL</b>	€
IR-Repeater, eingelassen in Kabelblende	Art.-Nr. <b>8303</b>	€

# STAMMTYPEN [T 34,2 cm]

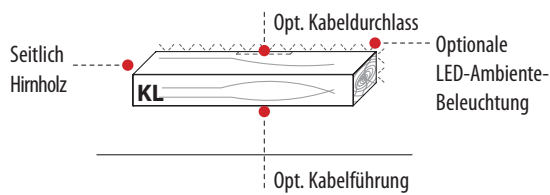

**Innenmaße, 2 Fächer**  
je B 58,6 cm x H 13,6 cm x T 27,4 cm  
B 123,2 cm x H 17,6 cm

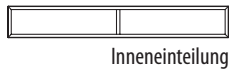

TYPE 10235	Bohleneiche	€
IR-Repeater mit Aufsteller	Art.-Nr. <b>8301</b>	€
Kabeldurchlass oben, mittig	Art.-Nr. <b>6087</b>	€
Kabelführung unten, unter KL	Art.-Nr. <b>6086</b>	€
Netzschalter für vier Geräte		
Schalter links	Art.-Nr. <b>8013</b>	€
Schalter rechts	Art.-Nr. <b>8014</b>	€
LED-Ambiente-Beleuchtung 14,8 W inkl. Trafo und Schalter	Art.-Nr. <b>1023B</b>	€
Funkdimmer anstatt Schalter	Art.-Nr. <b>8212</b>	€

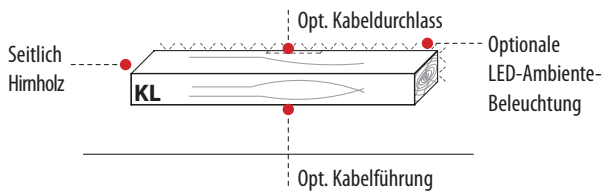

**Innenmaße, 2 Fächer**  
je B 76,2 cm x H 13,6 cm x T 27,4 cm  
B 158,4 cm x H 17,6 cm

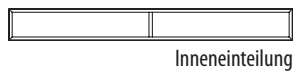

TYPE 10535	Bohleneiche	€
IR-Repeater mit Aufsteller	Art.-Nr. <b>8301</b>	€
Kabeldurchlass oben, mittig	Art.-Nr. <b>6087</b>	€
Kabelführung unten, unter KL	Art.-Nr. <b>6086</b>	€
Netzschalter für vier Geräte		
Schalter links	Art.-Nr. <b>8013</b>	€
Schalter rechts	Art.-Nr. <b>8014</b>	€
LED-Ambiente-Beleuchtung 17,6 W inkl. Trafo und Schalter	Art.-Nr. <b>1053B</b>	€
Funkdimmer anstatt Schalter	Art.-Nr. <b>8212</b>	€

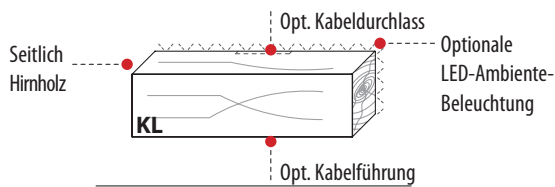

**Innenmaße, 4 Fächer**  
je B 58,6 cm x H 15,2 cm x T 27,4 cm  
B 123,2 cm x H 35,2 cm  
2 Glasböden / 4 Fächer

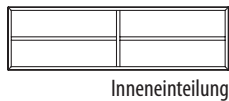

TYPE 11235	Bohleneiche	€
IR-Repeater mit Aufsteller	Art.-Nr. <b>8301</b>	€
Kabeldurchlass oben, mittig	Art.-Nr. <b>6087</b>	€
Kabelführung unten, unter KL	Art.-Nr. <b>6086</b>	€
Netzschalter für vier Geräte		
Schalter links	Art.-Nr. <b>8013</b>	€
Schalter rechts	Art.-Nr. <b>8014</b>	€
LED-Ambiente-Beleuchtung 15,8 W inkl. Trafo und Schalter	Art.-Nr. <b>1123B</b>	€
Funkdimmer anstatt Schalter	Art.-Nr. <b>8212</b>	€

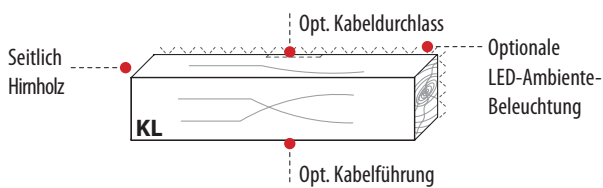

**Innenmaße, 4 Fächer**  
je B 76,2 cm x H 15,2 cm x T 27,4 cm  
B 158,4 cm x H 35,2 cm  
2 Glasböden / 4 Fächer

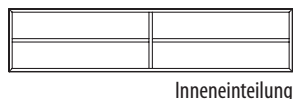

TYPE 11535	Bohleneiche	€
IR-Repeater mit Aufsteller	Art.-Nr. <b>8301</b>	€
Kabeldurchlass oben, mittig	Art.-Nr. <b>6087</b>	€
Kabelführung unten, unter KL	Art.-Nr. <b>6086</b>	€
Netzschalter für vier Geräte		
Schalter links	Art.-Nr. <b>8013</b>	€
Schalter rechts	Art.-Nr. <b>8014</b>	€
LED-Ambiente-Beleuchtung 19,4 W inkl. Trafo und Schalter	Art.-Nr. <b>1153B</b>	€
Funkdimmer anstatt Schalter	Art.-Nr. <b>8212</b>	€



# PLANUNGSELEMENTE [T 44,2 cm]

## Standelement

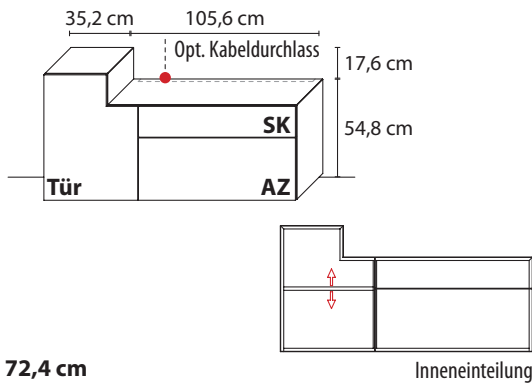

**B 140,8 cm x H 72,4 cm**  
1 Böden / 2 Fächer

## TYPE 2473 (Abbildung)

### TYPE 2474 (spiegelseitig)

Lack	Art.-Nr.	€
Mehrpriis RAL-Farbe	Art.-Nr. <b>247RAL</b>	€
Kabeldurchlass oben, über SK	Art.-Nr. <b>6085</b>	€
Zusatz E-Boden (Holz), 49,0 cm	Art.-Nr. <b>8547</b>	je €

## Standelement

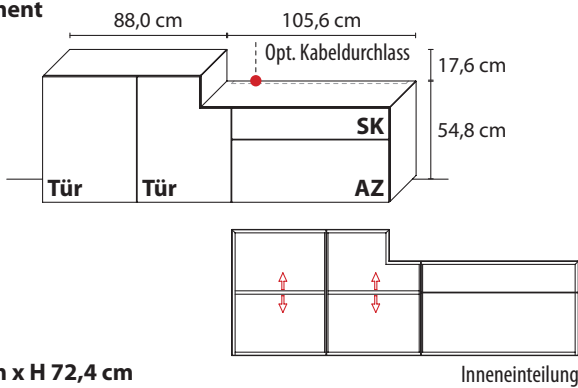

**B 193,6 cm x H 72,4 cm**  
2 Böden / 4 Fächer

## TYPE 2173 (Abbildung)

### TYPE 2174 (spiegelseitig)

Lack	Art.-Nr.	€
Mehrpriis RAL-Farbe	Art.-Nr. <b>217RAL</b>	€
Kabeldurchlass oben, über SK	Art.-Nr. <b>6085</b>	€
Zusatz E-Boden (Holz), 49,0 cm (links)	Art.-Nr. <b>8547</b>	je €
Zusatz E-Boden (Holz), 50,0 cm (mitte)	Art.-Nr. <b>8546</b>	je €

## Standelement

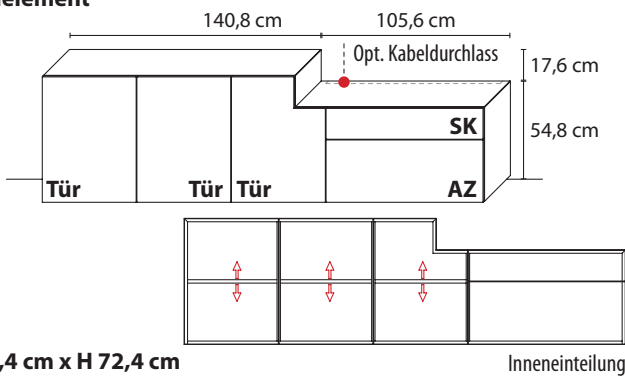

**B 246,4 cm x H 72,4 cm**  
3 Böden / 6 Fächer

## TYPE 2273 (Abbildung)

### TYPE 2274 (spiegelseitig)

Lack	Art.-Nr.	€
Mehrpriis RAL-Farbe	Art.-Nr. <b>227RAL</b>	€
Kabeldurchlass oben, über SK	Art.-Nr. <b>6085</b>	€
Zusatz E-Boden (Holz), 49,0 cm (links)	Art.-Nr. <b>8547</b>	je €
Zusatz E-Boden (Holz), 50,0 cm (mitte + rechts)	Art.-Nr. <b>8546</b>	je €

## Kabelblende

[zur verdeckten Verkabelung im Freiraum zwischen zwei Elementen]

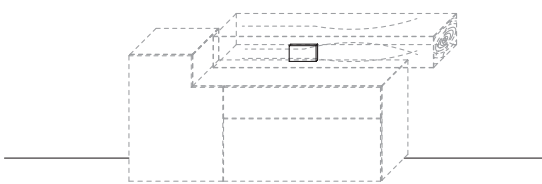

**B 15,0 cm x H 8,8 cm x T 2,5 cm**

## TYPE 1222

Lack	Art.-Nr.	€
Mehrpriis RAL-Farbe	Art.-Nr. <b>122RAL</b>	€
IR-Repeater, eingelassen in Kabelblende	Art.-Nr. <b>8303</b>	€

# STAMMTYPE / LOWBOARDE

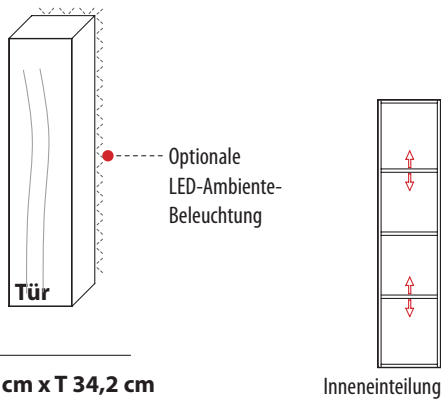

**B 35,2 cm x H 149,6 cm x T 34,2 cm**  
3 Böden / 4 Fächer

<b>TYPE 14363</b> (Türanschlag links)	<b>TYPE 14364</b> (Türanschlag rechts)	<b>Bohleneiche</b>	€
LED-Ambiente-Beleuchtung 17,5 W inkl. Trafo und Schalter		Art.-Nr. <b>436B</b>	€
Funkdimmer anstatt Schalter		Art.-Nr. <b>8212</b>	€
Zusatz E-Boden (Holz), 31,4 cm		Art.-Nr. <b>8338</b>	je €

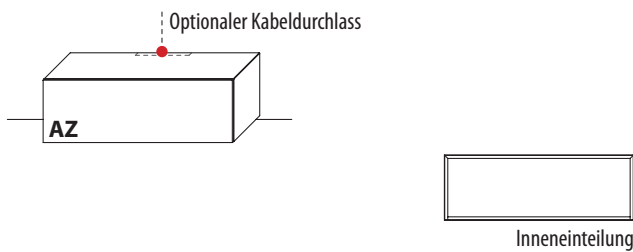

**B 105,6 cm x H 37,2 cm x T 44,2 cm**

<b>TYPE 1060</b>	<b>Lack</b>	€
Mehrpreis RAL-Farbe	Art.-Nr. <b>106RAL</b>	€
IR-Repeater mit Aufsteller	Art.-Nr. <b>8301</b>	€
Kabeldurchlass	Art.-Nr. <b>6087</b>	€
Netzschalter für vier Geräte		
Schalter links	Art.-Nr. <b>8013</b>	€
Schalter rechts	Art.-Nr. <b>8014</b>	€
Mediensäule	Art.-Nr. <b>2995</b>	€

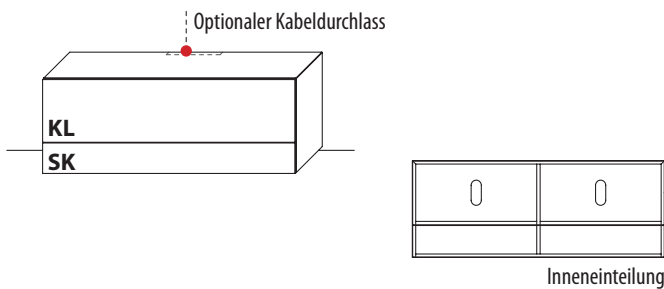

**B 140,8 cm x H 54,8 cm x T 44,2 cm**  
2 Böden / 4 Fächer

<b>TYPE 1462</b>	<b>Lack</b>	€
Mehrpreis RAL-Farbe	Art.-Nr. <b>146RAL</b>	€
IR-Repeater mit Aufsteller	Art.-Nr. <b>8301</b>	€
Kabeldurchlass	Art.-Nr. <b>6087</b>	€
Netzschalter für vier Geräte		
Schalter links	Art.-Nr. <b>8013</b>	€
Schalter rechts	Art.-Nr. <b>8014</b>	€
Zusatz E-Boden (Glas), 67,4 cm (inkl. 4er-Bohrung)	Art.-Nr. <b>8747</b>	€
Mediensäule	Art.-Nr. <b>2995</b>	€

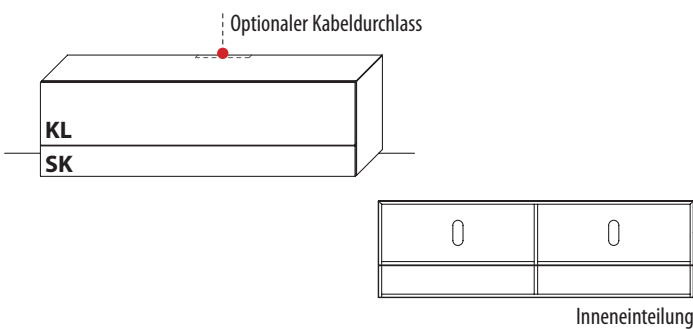

**B 176,0 cm x H 54,8 cm x T 44,2 cm**  
2 Böden / 4 Fächer

<b>TYPE 1762</b>	<b>Lack</b>	€
Mehrpreis RAL-Farbe	Art.-Nr. <b>176RAL</b>	€
IR-Repeater mit Aufsteller	Art.-Nr. <b>8301</b>	€
Kabeldurchlass	Art.-Nr. <b>6087</b>	€
Netzschalter für vier Geräte		
Schalter links	Art.-Nr. <b>8013</b>	€
Schalter rechts	Art.-Nr. <b>8014</b>	€
Zusatz E-Boden (Glas), 85,0 cm (inkl. 4er-Bohrung)	Art.-Nr. <b>8847</b>	€
Mediensäule	Art.-Nr. <b>2995</b>	€

**HINWEIS:**  
Optionales Medienzubehör  
siehe Seite 21.

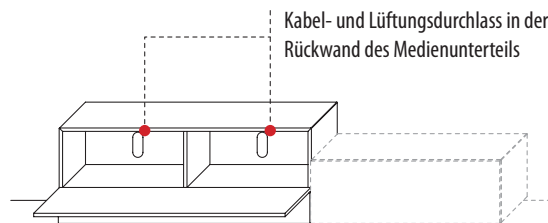

**TYPE 1462:** Ansicht mit Klappe offen **TYPE 1060**

**HINWEIS:** Mögliche Holz- und Farbausführungen siehe Seite 2.

# SIDEBARDE

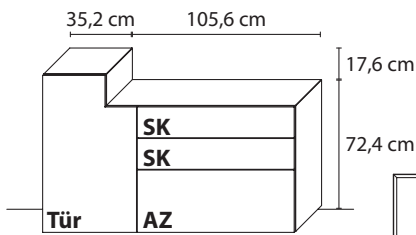

**HINWEIS:**  
Passende  
Stammtypen  
siehe Seite 16.

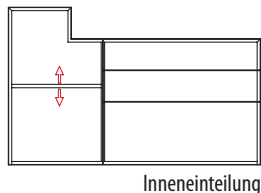

**B 140,8 cm x H 90,0 cm x T 44,2 cm**  
1 Boden / 2 Fächer

**TYPE 3473** (Abbildung)

**TYPE 3474** (spiegelseitig)

**Lack** €

Mehrpreis RAL-Farbe	Art.-Nr. <b>347RAL</b>	€
Zusatz E-Boden (Holz), 49,0 cm	Art.-Nr. <b>8547</b>	je €
Schubkasteneinsatz	Art.-Nr. <b>0801</b>	je €
USB-Ladesteckdose für Schubkasten	Art.-Nr. <b>8502</b>	je €

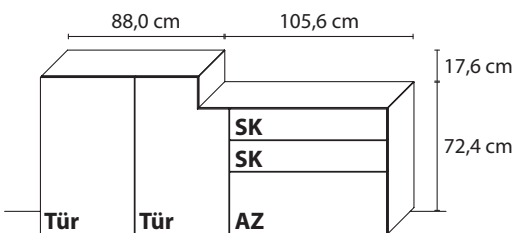

**HINWEIS:**  
Passende  
Stammtypen  
siehe Seite 16.

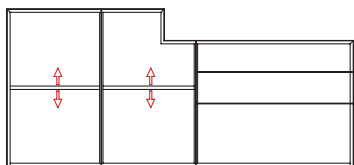

**B 193,6 cm x H 90,0 cm x T 44,2 cm**  
2 Böden / 4 Fächer

**TYPE 3173** (Abbildung)

**TYPE 3174** (spiegelseitig)

**Lack** €

Mehrpreis RAL-Farbe	Art.-Nr. <b>317RAL</b>	€
Zusatz E-Boden (Holz), 49,0 cm (links)	Art.-Nr. <b>8547</b>	je €
Zusatz E-Boden (Holz), 50,0 cm (mitte)	Art.-Nr. <b>8546</b>	je €
Schubkasteneinsatz	Art.-Nr. <b>0801</b>	je €
USB-Ladesteckdose für Schubkasten	Art.-Nr. <b>8502</b>	je €

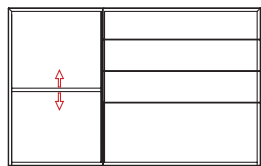
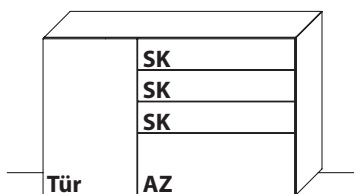

**B 140,8 cm x H 90,0 cm x T 44,2 cm**  
1 Boden / 2 Fächer

**TYPE 3453** (Abbildung)

**TYPE 3454** (spiegelseitig)

**Lack** €

Mehrpreis RAL-Farbe	Art.-Nr. <b>345RAL</b>	€
Zusatz E-Boden (Holz), 49,0 cm	Art.-Nr. <b>8547</b>	je €
Schubkasteneinsatz	Art.-Nr. <b>0801</b>	je €
USB-Ladesteckdose für Schubkasten	Art.-Nr. <b>8502</b>	je €

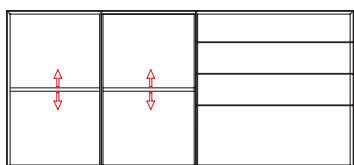
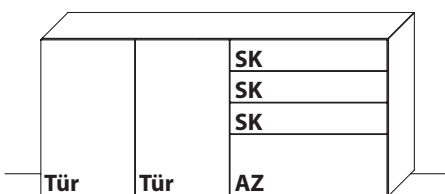

**B 193,6 cm x H 90,0 cm x T 44,2 cm**  
2 Böden / 4 Fächer

**TYPE 3153** (Abbildung)

**TYPE 3154** (spiegelseitig)

**Lack** €

Mehrpreis RAL-Farbe	Art.-Nr. <b>315RAL</b>	€
Zusatz E-Boden (Holz), 49,0 cm (links)	Art.-Nr. <b>8547</b>	je €
Zusatz E-Boden (Holz), 50,0 cm (mitte)	Art.-Nr. <b>8546</b>	je €
Schubkasteneinsatz	Art.-Nr. <b>0801</b>	je €
USB-Ladesteckdose für Schubkasten	Art.-Nr. <b>8502</b>	je €

# ZEILENSCHRÄNKE

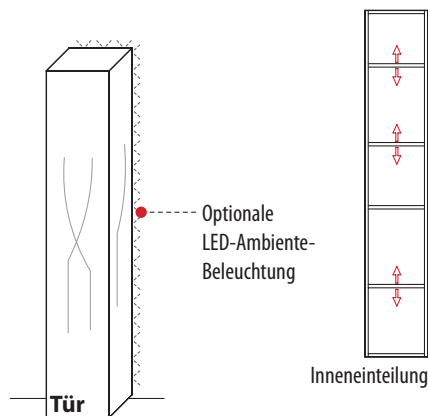

**B 35,2 cm x H 195,6 cm x T 34,2 cm**  
4 Böden / 5 Fächer

**TYPE 5353** (Türanschlag links)

**TYPE 5354** (Türanschlag rechts)

**Bohleneiche** €

LED-Ambiente-Beleuchtung 21,2 W inkl. Trafo und Schalter	Art.-Nr. <b>535B</b>	€
Funkdimmer anstatt Schalter	Art.-Nr. <b>8212</b>	€
Zusatz E-Boden (Holz), 31,4 cm	Art.-Nr. <b>8338</b>	je €

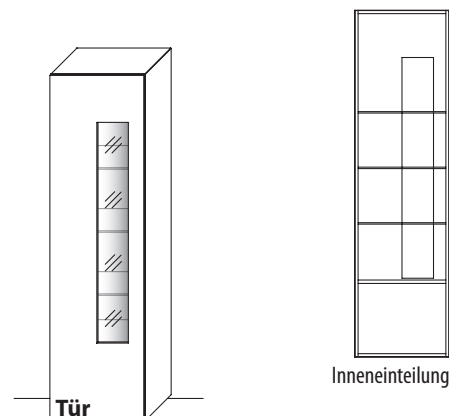

**B 52,8 cm x H 195,6 cm x T 44,2 cm**  
4 Böden / 5 Fächer

**TYPE 5543** (Abbildung)

**TYPE 5544** (spiegelseitig)

**Lack** €

Mehrpreis RAL-Farbe	Art.-Nr. <b>554RAL</b>	€
Furnierter Rückwand-Akzent	Art.-Nr. <b>554AB</b>	€
LED-Innenbeleuchtung 9,6 W inkl. Trafo und Schalter	Art.-Nr. <b>9554</b>	€
Funkdimmer anstatt Schalter	Art.-Nr. <b>8212</b>	€

# BEIMÖBELKONFIGURATIONEN

**Gesamtmaß:**  
**B 88,0 cm**  
**H 195,6 cm**  
**T 44,2 cm / 34,2 cm**

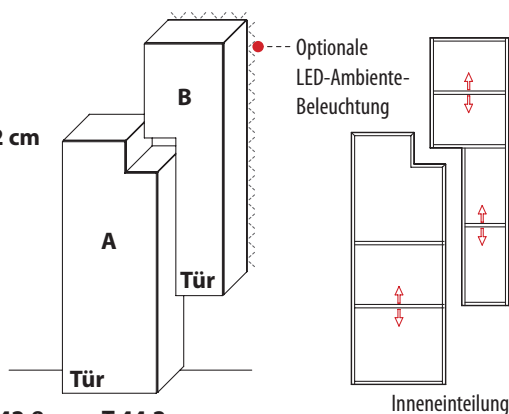

**B 52,8 cm x H 142,8 cm x T 44,2 cm**  
2 Böden / 3 Fächer

**A: TYPE 4513** (Abbildung)

**TYPE 4514** (spiegelseitig)

**Lack** €

Mehrpreis RAL-Farbe	Art.-Nr. <b>451RAL</b>	€
---------------------	------------------------	---

**B 44,0 cm x H 149,6 cm x T 34,2 cm**  
3 Böden / 4 Fächer

**B: TYPE 14374** (Abbildung)

**TYPE 14373** (spiegelseitig)

**Lack** €

Mehrpreis RAL-Farbe	Art.-Nr. <b>1437RAL</b>	€
LED-Ambiente-Beleuchtung 18,4 W inkl. Trafo und Schalter (Type B)	Art.-Nr. <b>437B</b>	€
Funkdimmer anstatt Schalter	Art.-Nr. <b>8212</b>	€

**Gesamtmaß:**  
**B 123,2 cm**  
**H 195,6 cm**  
**T 44,2 cm / 34,2 cm**

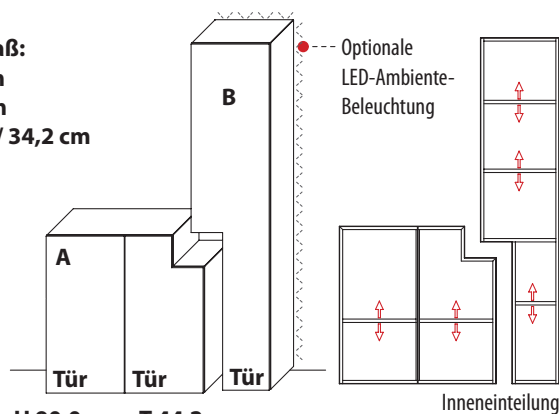

**B 88,0 cm x H 90,0 cm x T 44,2 cm**  
2 Böden / 4 Fächer

**A: TYPE 3011** (Abbildung)

**TYPE 3012** (spiegelseitig)

**Lack** €

Mehrpreis RAL-Farbe	Art.-Nr. <b>301RAL</b>	€
---------------------	------------------------	---

**B 44,0 cm x H 195,6 cm x T 34,2 cm**  
4 Böden / 5 Fächer

**B: TYPE 5548** (Abbildung)

**TYPE 5547** (spiegelseitig)

**Lack** €

Mehrpreis RAL-Farbe	Art.-Nr. <b>5548RAL</b>	€
LED-Ambiente-Beleuchtung 21,2 W inkl. Trafo und Schalter (Type B)	Art.-Nr. <b>554B</b>	€
Funkdimmer anstatt Schalter	Art.-Nr. <b>8212</b>	€

# MEDIENZUBEHÖR

## IR-Repeater mit Aufsteller

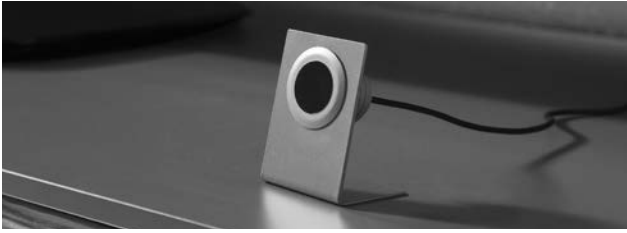

## Funktionsweise IR-Repeater

Der IR Repeater verlängert die Reichweite von IR-Fernbedienungen in das Möbeldinnere. Geräte im geschlossenen Möbel können bedient werden. IR-Befehle einer Fernbedienung werden über die Linse des IR-Repeater aufgefangen und durch eine Streulinse ins Innere des Möbels gesendet.

### IR-Repeater

IR-Repeater mit Aufsteller	Art.-Nr. <b>8301</b>	€

## Mediensäule

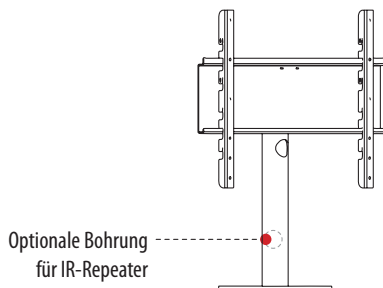

**HINWEIS:** Die Mediensäule ist nur für die Lowboarde 1060 / 1462 / 1762 lieferbar und wird serienmäßig mittig, im Abstand von 15,0 cm von der Hinterkante platziert.

Die Mediensäule birgt viele Vorteile in sich. Der Fernseher kann nach VESA-Norm an die universelle Halterung gehängt und anschließend geschwenkt werden. Durch den integrierten Kabelschacht können die Kabel "unsichtbar" ins Korpusinnere geleitet werden. Optional kann ein IR-Repeater integriert werden, welcher die Funksignale Ihrer Fernbedienung ins Korpusinnere an weitere Medienkomponenten weiterleitet. Unsere Mediensäule – schön und praktisch.

### TYPE 2995

IR-Repeater, eingelassen	Art.-Nr. <b>8303M</b>	€

## Kabelblende

[zur verdeckten Verkabelung im Freiraum zwischen zwei Elementen]

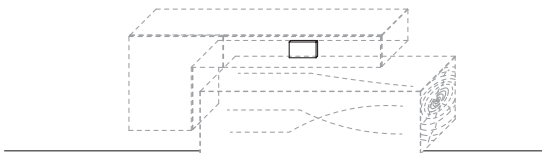

**B 15,0 cm x H 8,8 cm x T 2,5 cm**

### TYPE 1222

	<b>Lack</b>	€
Mehrpreis RAL-Farbe	Art.-Nr. <b>122RAL</b>	€
IR-Repeater, eingelassen in Kabelblende	Art.-Nr. <b>8303</b>	€

# COUCHTISCH

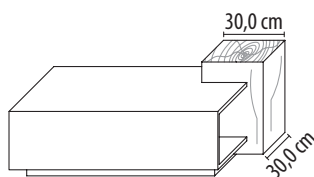

**B 110,0 cm x H 35,0 cm / 45,0 cm x T 70,0 cm**

### TYPE 9500

	<b>Lack</b>	€
Mehrpreis RAL-Farbe	Art.-Nr. <b>950RAL</b>	€

# SCHALTKREISE | FUNKDIMMER

## Übersicht der möglichen Schaltkreise

### Für Steckdose mit Trafo über Schalter

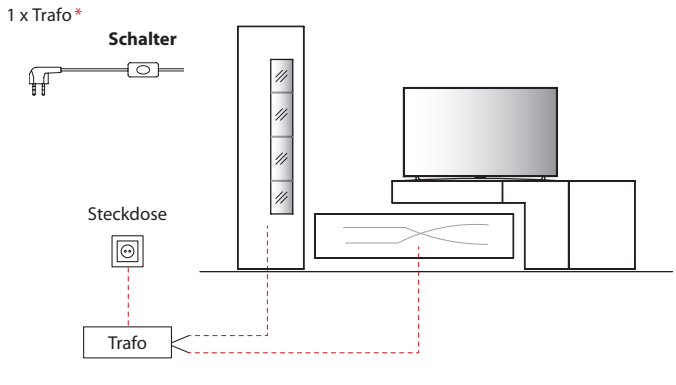

### Für Steckdose mit Trafo über Funkdimmer

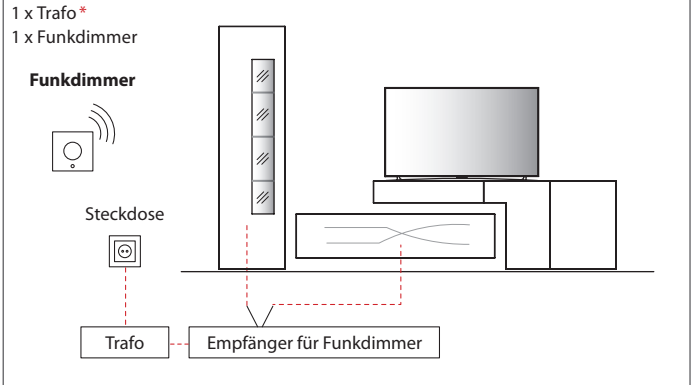

### Für schaltbare Steckdose/n mit Trafo über Wandschalter

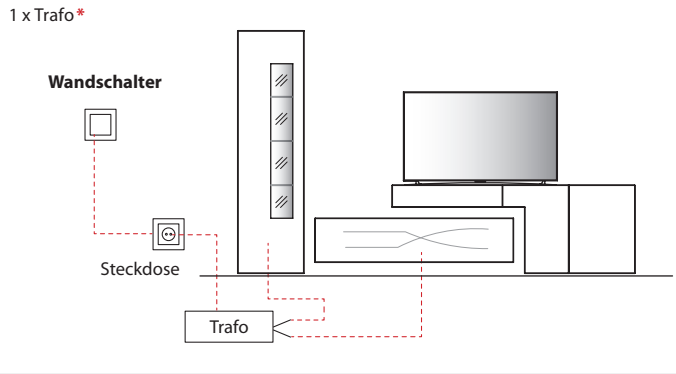

Die Beleuchtung wird mit einer ausreichenden Anzahl an Trafos, inklusive einem Schalter, geliefert. Optional kann der Schalter durch einen Funkdimmer ersetzt werden, sodass Sie die Beleuchtung per Fernbedienung bequem vom Sofa aus steuern können. Diesbezüglich sollte dem Auftrag unbedingt eine Planungskizze hinzugefügt werden.

**HINWEIS:** Bitte bei der Auswahl des Funkdimmer unbedingt auf die benötigte Gesamt-Watt-Leistung achten. Hierzu ist zu berücksichtigen, dass von allen gewünschten Typen mit LED-Beleuchtung die Watt-Angaben zu addieren sind.

### Trafo inkl. Schalter mit Stecker

Wird kommissionsbezogen mitgeliefert.

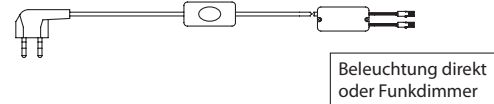

### Funkdimmer (zur Lichtstärkenregulierung)

**\*Wichtig:** Bitte dem Auftrag eine Planungskizze hinzufügen, da pro Einzeltypen, die nicht in einem Schaltkreis stehen, jeweils ein Trafo mitgeliefert wird. **Bitte je Trafo einen Funkdimmer bestellen.**

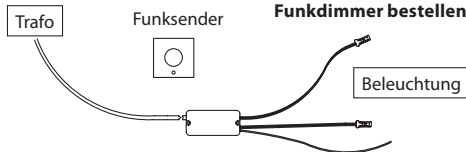

max. 30,0W	Art.-Nr. <b>8212</b>	€
max. 60,0W	Art.-Nr. <b>8213</b>	€

### 4-Kanal Funkdimmer

Funkempfänger inkl. Funkdimmer zur Einzelschaltung der Beleuchtung für bis zu 4 Beleuchtungs-Sets.

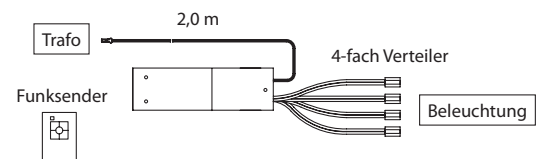

**TYPE 8242** (max. 60,0 W)

€

# ENERGIEEFFIZIENZKLASSEN

**ROCOH\*** LFB

 Diese Leuchte enthält eingebaute LED-Lampen.

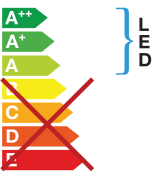
 LED

Die Lampen können in der Leuchte nicht ausgetauscht werden.

874/2012 

## LED-Ambiente-Beleuchtung:

Art.-Nr.	Leistung	Energieeffizienzklasse
436B	17,5 W	A+
437B	18,4 W	A+
535B	21,2 W	A+
554B	21,2 W	A+
1023B	14,8 W	A+
1053B	17,6 W	A+
1123B	15,8 W	A+
1125B	15,8 W	A+
1153B	19,4 W	A+
1155B	19,4 W	A+
1531B	8,7 W	A+
1532B	10,4 W	A+

**ROCOH\*** HDL

 Diese Leuchte enthält eingebaute LED-Lampen.

 LED

Die Lampen können in der Leuchte nicht ausgetauscht werden.

874/2012 

## LED-Innenbeleuchtung:

Art.-Nr.	Leistung	Energieeffizienzklasse
9554	9,6 W	A+

# ESSTISCHE | STÜHLE



**HINWEIS:** In unserer **S-KULTUR** Kollektion finden Sie sicher ein passendes Esstisch- und Stuhlmodell. Schauen Sie hierzu bitte in unseren separaten Katalog.

# SONDERANFERTIGUNGEN

## Holztürenelemente

Höhenkürzung	Art.-Nr. <b>Z001</b>	€
Breitenkürzung	Art.-Nr. <b>Z002</b>	€
Tiefenkürzung	Art.-Nr. <b>Z003</b>	€

## Holz-/Glastürenelemente

Höhenkürzung	Art.-Nr. <b>Z011</b>	€
Breitenkürzung	Art.-Nr. <b>Z012</b>	€
Tiefenkürzung	Art.-Nr. <b>Z013</b>	€

## Schubkasten-/Auszugelemente

Höhenkürzung	Art.-Nr. <b>Z004</b>	€
Breitenkürzung	Art.-Nr. <b>Z005</b>	€
Tiefenkürzung	Art.-Nr. <b>Z006</b>	€

## Sideboarde/Highboarde

Höhenkürzung	Art.-Nr. <b>Z007</b>	€
Breitenkürzung	Art.-Nr. <b>Z008</b>	€
Tiefenkürzung	Art.-Nr. <b>Z009</b>	€

Weitere Sonderanfertigungen gerne auf Anfrage!