

SCHÖNER WOHNEN

KOLLEKTION

SPEISEZIMMER- UND WOHNMÖBEL

Esstische | Stühle | Sideboards

Vitrinen | Couchtische

GÜLTIG AB 05/2024 UVP



STÜHLE-SESSEL-BÄNKE-ESSTISCHE-COUCHTISCHE-ERLÄUTERUNGEN

OBERFLÄCHENAUSFÜHRUNGEN

Bei eingesandten Farbproben ist für uns nur der Farbton verbindlich, nicht die sonstige Oberflächenbehandlung des Probestücks. Geringfügige Farbabweichungen, die in der Struktur des Werkstoffes liegen, berechtigen nicht zur Reklamation. Bei falsch vom Kunden bzw. Lieferanten eingesandter Probe übernehmen wir keine Haftung. Colortöne und andere Oberflächen auf Anfrage.



POLSTERUNG | STOFFE

Wir bitten dringend, bei Stoffeinsendungen grundsätzlich Ihre Kommissionsbezeichnung anzugeben, um Verwechslungen zu vermeiden. Außerdem geben Sie bitte die gewünschte Laufrichtung (Webkante vorne oder an der Seite) an und markieren Sie die rechte Seite Ihres Bezugsmaterials, andernfalls erfolgt die Verarbeitung nach unserer Wahl. Der Stoffbedarf ist angegeben für unifarbige Stoffe, bei Rapport bitte extra anfragen.

WICHTIGER HINWEIS ZUR VERARBEITUNG VON STOFF UND LEDER BEI STÜHLEN UND BÄNKEN

Materialbedingte zusätzliche Nähte im Sitz-/Rücken- oder Armlehnenbereich sind je nach Stoff- bzw. Lederauswahl aus fertigungstechnischen Gründen möglich.

GLEITER



Alle Stühle mit Kunststoffgleitern sind nicht für Parkett-/Laminatböden bzw. empfindliche Oberflächen geeignet. Hieraus resultierende Beschädigungen fallen nicht in unseren Verantwortungsbereich. Diesbezügliche Regressansprüche werden grundsätzlich ausgeschlossen. Für empfindliche Oberflächen bieten wir Filzgleiter gegen Berechnung an. Der Einsatz dieser Filzgleiter muss seitens des Kunden auf Verträglichkeit geprüft werden, da hieraus resultierende Beschädigungen nicht in unseren Vertretungsbereich fallen. Dies betrifft insbesondere geölte und gewachste Bodenbeläge.

BESTELLNUMMER | ARTIKELBESCHREIBUNGEN

Bei Bestellungen genügt es, wenn Sie ausschließlich die Bestell-Nr. angeben. Ausgenommen: Vom Katalog abweichende Ausführungen. Die Bestell-Nummer muss immer 8- bzw. 9-stellig sein. Lieferbar sind nur die in der Preisliste aufgeführten Ausführungen. Sollte die Artikelbeschreibung in Ihrem Auftrag von der Bestell-Nummer abweichen, bestätigen wir ohne ausdrückliche Kennzeichnung Ihrerseits, die angegebene Bestell-Nummer.

KLIMANEUTRALE MÖBELHERSTELLUNG

Venjakob lässt seinen CO₂-Fußabdruck berechnen und gleicht Emissionen durch den Erwerb von Klimazertifikaten aus. Die Zertifikate unterstützen den internationalen Klimaschutz, so zum Beispiel Aufforstungsprojekte. Durch den Kauf der Klimazertifikate wurde Venjakob klimaneutral gestellt.

UMWELTGERECHTE FERTIGUNG

Unsere Produkte werden nach dem neuesten Stand der Wissenschaft gefertigt und entsprechen den Vorschriften des Bundesgesundheitsamtes. Alle Produkte werden nach ökologischen Grundsätzen entwickelt und produziert. Bei der Fertigung setzen wir umweltgerechte Produktionstechnologien ein.

ÖKOLOGISCHE PRODUKTE

Alle eingesetzten Materialien werden kontinuierlich nach ökologischen Gesichtspunkten geprüft. Ständige Kontrollen gewährleisten eine gesundheitliche Unbedenklichkeit aller Produkte. Eine zusätzliche Güteüberwachung erfolgt durch unabhängige Institute. Eine Maßnahme zum Schutz der Umwelt und der Menschen.

Verpackungsmaterialien werden bundesweit kostenlos vom Fachhandel zurückgenommen und einer geordneten Wiederverwertung zugeführt.

AUFTRAGSBESTÄTIGUNG

Die Auftragsbestätigung kann unsererseits erst nach vollständiger Klarstellung des Auftrages erfolgen, d. h. Farbproben, eingesandte Stoffe und sonstige erforderliche Angaben müssen sich vorher in unserem Besitz befinden. Der Liefertermin verzögert sich jeweils um die Frist zwischen dem Eingang des Auftrages und dem Eingang der Farbproben oder Bezugstoffe. Die Ausführung sämtlicher Aufträge erfolgt zu unseren allgemeinen Geschäftsbedingungen. Auftragsänderungen bzw. Stornierungen sind nur innerhalb von 5 Werktagen nach Auftragsbestätigungsdatum möglich.







MÖBELQUALITÄT - WEITERE TIPPS

Weitere wertvolle Hinweise zum Thema Möbelqualität sind festgelegt bei der Deutschen Gütegemeinschaft Möbel. Hier erhalten Sie Informationen über industrielle Fertigungsstandards, Veränderungen von Materialien im Gebrauch, Toleranzgrenzen, Natur- und Wachstumsmerkmale von Naturprodukten, Umwelteinflüssen sowie Reinigung und Pflege verschiedener Materialien.

PLANUNGSPROGRAMM

Die Modelle sind individuell planbar mit dem Planungsprogramm **furnplan**

SONDERFARB TÖNE STÜHLE / ESSTISCHE / COUCHTISCHE

FÜR STÜHLE/SESSEL S009-	Aufpreis Beizen / Ölen / Lackieren		Bestell-Nr.	UVP
	<p>Bei Oberflächenausführungen, die von den modellbezogenen Serienbeiztönen abweichen. Die serienmäßig lackierten Ausführungen fertigen wir mit geölter Oberfläche und die serienmäßig geölten Ausführungen mit lackierter Oberfläche. Dies ist jedoch nur bei den modellbezogenen Serienbeiztönen möglich, nicht bei Sondertönen.</p> <p>Diese Angaben verstehen sich vorbehaltlich einer Fertigungsmöglichkeit.</p>	je Stuhl/Sessel	S009-9910	77,-
FÜR STÜHLE/SESSEL S009-	Aufpreis Bleichen / Colorlack		Bestell-Nr.	UVP
	<p>Bei extrem hellen Farbtönen, die ein Bleichen des Holzes erfordern.</p> <p>Matte COLORLACK-Farben auf Anfrage möglich.</p> <p>Diese Angaben verstehen sich vorbehaltlich einer Fertigungsmöglichkeit.</p>	je Stuhl/Sessel	S009-9982	154,-
FÜR ESSTISCHE S009-	Aufpreis Beizen / Ölen / Lackieren		Bestell-Nr.	UVP
	<p>Bei Oberflächenausführungen, die von den modellbezogenen Serienbeiztönen abweichen. Die serienmäßig lackierten Ausführungen fertigen wir mit geölter Oberfläche und die serienmäßig geölten Ausführungen mit lackierter Oberfläche. Dies ist jedoch nur bei den modellbezogenen Serienbeiztönen möglich, nicht bei Sondertönen.</p> <p>Diese Angaben verstehen sich vorbehaltlich einer Fertigungsmöglichkeit.</p> <p>Tische mit geölter Oberfläche bieten wir in lackiert zum Vorzugsaufpreis an. Bitte beachten Sie hierbei die Angabe je Modell, ob eine lackierte Oberfläche aus fertigungstechnischen Gründen möglich ist.</p>	je Esstisch	S009-9920	154,-
	<p>Tische mit geölter Oberfläche bieten wir in lackiert zum Vorzugsaufpreis an. Bitte beachten Sie hierbei die Angabe je Modell, ob eine lackierte Oberfläche aus fertigungstechnischen Gründen möglich ist.</p>	je Esstisch / Couchtisch	S009-9941	180,-
FÜR ESSTISCHE S009-	Aufpreis Bleichen / Colorlack		Bestell-Nr.	UVP
	<p>Bei extrem hellen Farbtönen, die ein Bleichen des Holzes erfordern.</p> <p>Matte COLORLACK-Farben auf Anfrage möglich.</p> <p>Diese Angaben verstehen sich vorbehaltlich einer Fertigungsmöglichkeit.</p>	je Esstisch	S009-9983	310,-
FÜR COUCHTISCHE S009-	Aufpreis Beizen / Ölen / Lackieren		Bestell-Nr.	UVP
	<p>Für Oberflächenausführungen, die von den modellbezogenen Serienbeiztönen abweichen. Bei Modellen, die serienmäßig nur in lackierter Oberflächenausführung angeboten werden, berechnen wir einen Aufpreis für das Ölen. Dies ist jedoch nur bei den modellbezogenen Serienbeiztönen möglich, nicht bei Sondertönen. Bei Modellen, die serienmäßig nur in geölter Oberflächenausführung angeboten werden, berechnen wir einen Aufpreis für das Lackieren.</p> <p>Diese Angaben verstehen sich vorbehaltlich einer Fertigungsmöglichkeit.</p> <p>Tische mit geölter Oberfläche bieten wir in lackiert zum Vorzugsaufpreis an. Bitte beachten Sie hierbei die Angabe je Modell, ob eine lackierte Oberfläche aus fertigungstechnischen Gründen möglich ist.</p>	je Couchtisch	S009-9900	125,-
	<p>Tische mit geölter Oberfläche bieten wir in lackiert zum Vorzugsaufpreis an. Bitte beachten Sie hierbei die Angabe je Modell, ob eine lackierte Oberfläche aus fertigungstechnischen Gründen möglich ist.</p>	je Esstisch / Couchtisch	S009-9941	180,-
FÜR COUCHTISCHE S009-	Aufpreis Bleichen / Colorlack		Bestell-Nr.	UVP
	<p>Bei extrem hellen Farbtönen, die ein Bleichen des Holzes erfordern.</p> <p>Matte COLORLACK-Farben auf Anfrage möglich.</p> <p>Diese Angaben verstehen sich vorbehaltlich einer Fertigungsmöglichkeit.</p>	je Couchtisch	S009-9984	255,-

ÜBERSICHT BEZÜGE: STOFFE UND LEDER

PREISGRUPPE A			PREISGRUPPE B	PREISGRUPPE C	PREISGRUPPE D
GAVIN -A1 stone -A2 cognac -A3 kurkuma -A4 oliv -A5 mint -A6 cappuccino -A7 camel -A8 beige -A9 anthrazit WAREN -AH hellblau -AI hellgrün -AJ hellgrau -AM sand -SA bernstein -SB anthrazit -SI gelb -SL oliv WINDSOR -DH mocca -DK camel -DM beige -DN grau -DO schwarz FRANKFURT -F1 taupe -F2 hellgrau -F3 petrol -F4 dunkelblau -F6 silver -F7 grau HAMBURG -HA cognac -HB sand -HC schilf -HD cappuccino -HE grau -HF braun -HG hellblau	FÜSSEN -L0 cognac -L1 sand -L2 fango -L3 anthrazit -L5 hellgrau -L6 forest DUBLIN -NC fango -ND elephant -NE mocca -NF cognac -NH stone -NI schwarz -NK anthrazit DUBAI -PO hellgrün -P1 blau -P2 cognac -P3 fango -P4 sand -P5 stone -P6 anthrazit -P9 dunkelgrün -PX kupfer -PY petrol -PZ rost HAVANNA -Q1 cognac -Q2 oliv -Q3 blau -Q4 stone -Q5 anthrazit HELSINKI -TM apple -TN lime -TO taupe -TP terracotta -TQ silver	HANOI -U1 silver -U2 anthrazit -U3 khaki -U4 papyrus -U5 cognac -U6 hellgrau TORINO -VF anthrazit -VG steel -VH deep black GENUA -WA sand -WB stone -WD mocca -WE curry -WF khaki -WG petrol -WH dunkelblau -WI graphit -WJ grau -WK silver -WL oliv	ALICANTE -EB schwarz -ED türkis -EE grau -EF beige FUNCHAL -H0 sand -H1 rost -H2 rot -H3 blau -H5 forest -H7 grau WÜRZBURG -MA rot -MB grün -MC anthrazit -MD sand FREIBURG Q2 -TC schilf -TD stone -TE sand -TF cognac -TI mocca -TL taupe FARO -UB rost -UJ stone -UK sand DALLAS Q2 -53 pastellrosa -54 apricot -55 lindgrün -56 aqua -VJ hellgrau -VK rost -VP marine -VQ schilf -VR forest -VT sand -VU anthrazit -VV braun -VW fango -VX türkis -VZ stone	LEDER -LA schwarz -LC granit -LD braun -LF limette -LG sand -LH fango -LK oliv -LL azurblau -LM mocca -LN sahnweiß -LP brombeere -LQ schieferblau -LS rot -LT beige -LU grau -LV cognac -LX bordeaux -LY senf BÜFFELLEDER -V1 cognac -V2 night -V3 elephant -V4 stone -V5 schwarz -V6 mocca	LEDER SAUVAGE -KC stone -KD bernstein -KE elephant -KF trüffel -KG mocca -KH schwarz -KI tabak -KM havanna -KN anthrazit -KO braun -KP weiß -KQ sand

STOFFMETRAGEN:

PREISGRUPPE A (je Meter)	PREISGRUPPE B (je Meter)	PREISGRUPPE C (Leder je qm) zzgl. 50 % für Verschnitt	PREISGRUPPE D (Leder je qm) zzgl. 50 % für Verschnitt
Bestell-Nr. S001-4771	Bestell-Nr. S001-4772	Bestell-Nr. S001-4774	Bestell-Nr. S001-4775
65,-	108,-	202,-	238,-

FÜR VIELE STÜHLE SIND STOFF- BZW. LEDERKOMBINATIONEN MÖGLICH!

(s. Angabe je Modell in der Preisliste)

Bitte geben Sie bei Bestellungen die Namen bzw. Stoff- oder Leder-Nummern an und ergänzen die 7. und 8. Stelle der Bestell-Nummer wie folgt:

ZA = STOFFKOMBINATION A

ZB = STOFFKOMBINATION B

ZC = STOFFKOMBINATION C

ZD = STOFFKOMBINATION D

Es gilt immer die höhere Preisgruppe.



SWITCH - GUTES SITZEN HAT BEI UNS SYSTEM

10 Metall sepia matt

18 Metall anthrazit matt

02 Eiche schwarz lackiert























































72 Wildeiche hell soft gebürstet geölt

17 Edelstahloptik

03 Eiche rustico hell geölt

75 Wildeiche hell geölt

Lieferbare Ausführungen lt. Preisübersicht.

	STATIV Ellipsenrohr DREH- UND/ODER SCHWINGFUNKTION  	KRAKE Ellipsenrohr DREH- UND/ODER SCHWINGFUNKTION  	EINSÄULER Kreuzfuß DREH- UND/ODER SCHWINGFUNKTION  	SCHWINGER Rundrohr	STATIV Holz DREH- UND/ODER SCHWINGFUNKTION  	KRAKE Holz DREH- UND/ODER SCHWINGFUNKTION  
BARl*	S282 	S283 	S287 	-	S284 	-
BOWL*	S232 	S233 	S239 	-	S234 	S235 
CAPRI*	S262 	S263 	S269 	-	S264 	S265 
COSY*	S273 	S274 	S279 	S272 	S275 	S277 
HONEY*	S207 	S209 	-	S201 	S215 	S217 
	S208 	S210 	-	S202 	S216 	S218 
HONEY PLUS* (mit Keder)	S288 	S290 	-	S296 	S292 	S294 
	S289 	S291 	-	S297 	S293 	S295 
SORRENT*	S252 	S253 	S257 	-	S254 	-

Die Preisübersicht aller SWITCH-Stühle sowie der Modelle SWING* S241 und WAVE* S251 finden Sie in alphabetischer Reihenfolge lt. Anlage. Dreh- und/oder Schwingfunktion optional.
 *Bei den Modellnamen handelt es sich nicht um eine Marke, sondern um ein reines Bestellzeichen zur Unterscheidung der einzelnen Produkte aus unserem Sortiment.

Stoff	Kundenstoff	Leder	Leder Sauvage
-------	-------------	-------	---------------



BARI* S282-		Ausführung	Bestell-Nr.	A	B	C	D
<p>B 58 cm H 89 cm T 61 cm SH 49 cm ALH 65 cm</p> <p>Ellipsenrohr</p>		Metall sepia matt	S282-10..	457,-	502,-	680,-	743,-
		Edelstahloptik	S282-17..	469,-	514,-	692,-	752,-
		Metall anthrazit matt	S282-18..	457,-	502,-	680,-	743,-
		Aufpreis Drehfunktion	S097-S282	139,-	139,-	139,-	139,-
		Aufpreis Schwingfunktion	S998-S282	125,-	125,-	125,-	125,-
		Aufpreis Drehschwingfunktion	S099-S282	221,-	221,-	221,-	221,-
		Filzgleiter (4er Set)	S999-S922	7,-	7,-	7,-	7,-
		<p>Sesselgestell Metall, Schale mit Schaumaufgabe, Stoff- bzw. Lederkombination möglich: Bitte Stoff-/Leder-Nr. angeben für Sitz+Schale innen und Schale außen. Kunststoffgleiter serienmäßig, Filzgleiter gegen Berechnung möglich.</p> <p>Optional gegen Aufpreis:</p> <p> und/oder </p>		Bestell-Nr. mit Stoff-Nr. ergänzen	Stoffbedarf 210 cm		



BARI* S283-		Ausführung	Bestell-Nr.	A	B	C	D
<p>B 58 cm H 89 cm T 61 cm SH 49 cm ALH 65 cm</p> <p>Ellipsenrohr</p>		Metall sepia matt	S283-10..	457,-	502,-	680,-	743,-
		Edelstahloptik	S283-17..	469,-	514,-	692,-	752,-
		Metall anthrazit matt	S283-18..	457,-	502,-	680,-	743,-
		Aufpreis Drehfunktion	S097-S282	139,-	139,-	139,-	139,-
		Aufpreis Schwingfunktion	S998-S282	125,-	125,-	125,-	125,-
		Aufpreis Drehschwingfunktion	S099-S282	221,-	221,-	221,-	221,-
		Filzgleiter (4er Set)	S999-S922	7,-	7,-	7,-	7,-
		<p>Sesselgestell Metall, Schale mit Schaumaufgabe, Stoff- bzw. Lederkombination möglich: Bitte Stoff-/Leder-Nr. angeben für Sitz+Schale innen und Schale außen. Kunststoffgleiter serienmäßig, Filzgleiter gegen Berechnung möglich.</p> <p>Optional gegen Aufpreis:</p> <p> und/oder </p>		Bestell-Nr. mit Stoff-Nr. ergänzen	Stoffbedarf 210 cm		



BARI* S287-		Ausführung	Bestell-Nr.	A	B	C	D
<p>B 58 cm H 89 cm T 61 cm SH 49 cm ALH 65 cm</p>		Metall anthrazit matt	S287-18..	508,-	552,-	729,-	792,-
		Aufpreis Drehfunktion	S097-S282	139,-	139,-	139,-	139,-
		Aufpreis Schwingfunktion	S998-S282	125,-	125,-	125,-	125,-
		Aufpreis Drehschwingfunktion	S099-S282	221,-	221,-	221,-	221,-
		<p>Sesselgestell Metall, Schale mit Schaumaufgabe, Stoff- bzw. Lederkombination möglich: Bitte Stoff-/Leder-Nr. angeben für Sitz+Schale innen und Schale außen. Kunststoffgleiter serienmäßig, Inkl. selbstklebenden Filzgleitern.</p> <p>Optional gegen Aufpreis:</p> <p> und/oder </p>		Bestell-Nr. mit Stoff-Nr. ergänzen	Stoffbedarf 210 cm		



BARI* S284-		Ausführung	Bestell-Nr.	A	B	C	D
<p>B 58 cm H 89 cm T 61 cm SH 49 cm ALH 65 cm</p>		Eiche schwarz lackiert	S284-02..	514,-	560,-	738,-	798,-
		Eiche rustico hell geölt	S284-03..				
		Wildeiche hell soft gebürstet geölt	S284-72..				
		Wildeiche hell geölt	S284-75..				
		Aufpreis Drehfunktion	S097-S282	139,-	139,-	139,-	139,-
		Aufpreis Schwingfunktion	S998-S282	125,-	125,-	125,-	125,-
		Drehschwingfunktion	S099-S282	221,-	221,-	221,-	221,-
		Filzgleiter (4er Set)	S999-4022	7,-	7,-	7,-	7,-
	<p>Sesselgestell massiv, Schale mit Schaumaufgabe, Stoff- bzw. Lederkombination möglich: Bitte Stoff-/Leder-Nr. angeben für Sitz+Schale innen und Schale außen. Kunststoffgleiter serienmäßig, Filzgleiter gegen Berechnung möglich.</p> <p>Optional gegen Aufpreis:</p> <p> und/oder </p>		Bestell-Nr. mit Stoff-Nr. ergänzen	Stoffbedarf 210 cm			

Stoff	Kundenstoff	Leder	Leder Sauvage
-------	-------------	-------	---------------

BOWL * S232-		Ausführung	Bestell-Nr.	A	B	C	D
 <p>B 56 cm H 85 cm T 65 cm SH 50 cm</p> <p>Ellipsenrohr</p>		Metall sepia matt	S232-10..	457,-	502,-	680,-	743,-
		Edelstahloptik	S232-17..	469,-	514,-	692,-	752,-
		Metall anthrazit matt	S232-18..	457,-	502,-	680,-	743,-
		Aufpreis Drehfunktion	S999-9964	139,-	139,-	139,-	139,-
		Aufpreis Schwingfunktion	S998-S232	125,-	125,-	125,-	125,-
		Aufpreis Drehschwingfunktion	S099-S232	221,-	221,-	221,-	221,-
		Filzgleiter (4er Set)	S999-5922	7,-	7,-	7,-	7,-
		Stuhlgestell Metall, Schale mit Schaumauflage, Stoff- bzw. Lederkombination möglich: Bitte Stoff-/Leder-Nr. angeben für Sitz+Rücken innen und Rücken außen. Kunststoffgleiter serienmäßig, Filzgleiter gegen Berechnung möglich.		Bestell-Nr. mit Stoff-Nr. ergänzen	Stoffbedarf 190 cm		
	Optional gegen Aufpreis:		 und/oder 				



BOWL * S233-		Ausführung	Bestell-Nr.	A	B	C	D
 <p>B 56 cm H 85 cm T 65 cm SH 50 cm</p> <p>Ellipsenrohr</p>		Metall sepia matt	S233-10..	457,-	502,-	680,-	743,-
		Edelstahloptik	S233-17..	469,-	514,-	692,-	752,-
		Metall anthrazit matt	S233-18..	457,-	502,-	680,-	743,-
		Aufpreis Drehfunktion	S999-9965	139,-	139,-	139,-	139,-
		Aufpreis Schwingfunktion	S998-S232	125,-	125,-	125,-	125,-
		Aufpreis Drehschwingfunktion	S099-S232	221,-	221,-	221,-	221,-
		Filzgleiter (4er Set)	S999-6522	7,-	7,-	7,-	7,-
		Stuhlgestell Metall, Schale mit Schaumauflage, Stoff- bzw. Lederkombination möglich: Bitte Stoff-/Leder-Nr. angeben für Sitz+Rücken innen und Rücken außen. Kunststoffgleiter serienmäßig, Filzgleiter gegen Berechnung möglich.		Bestell-Nr. mit Stoff-Nr. ergänzen	Stoffbedarf 190 cm		
	Optional gegen Aufpreis:		 und/oder 				



BOWL * S239-		Ausführung	Bestell-Nr.	A	B	C	D
 <p>B 56 cm H 85 cm T 65 cm SH 50 cm</p>		Metall anthrazit matt	S239-18..	508,-	552,-	729,-	792,-
		Aufpreis Drehfunktion	S999-9964	139,-	139,-	139,-	139,-
		Aufpreis Schwingfunktion	S998-S232	125,-	125,-	125,-	125,-
		Aufpreis Drehschwingfunktion	S099-S232	221,-	221,-	221,-	221,-
		Stuhlgestell Metall, Schale mit Schaumauflage, Stoff- bzw. Lederkombination möglich: Bitte Stoff-/Leder-Nr. angeben für Sitz+Rücken innen und Rücken außen. Inkl. selbstklebenden Filzgleitern.		Bestell-Nr. mit Stoff-Nr. ergänzen	Stoffbedarf 190 cm		
	Optional gegen Aufpreis:		 und/oder 				

BOWL * S234-		Ausführung	Bestell-Nr.	A	B	C	D
 <p>B 56 cm H 85 cm T 65 cm SH 50 cm</p>		Eiche schwarz lackiert	S234-02..	514,-	560,-	738,-	798,-
		Eiche rustico hell geölt	S234-03..				
		Wildeiche hell soft gebürstet geölt	S234-72..				
		Wildeiche hell geölt	S234-75..				
		Aufpreis Drehfunktion	S999-9966	139,-	139,-	139,-	139,-
		Aufpreis Schwingfunktion	S998-S232	125,-	125,-	125,-	125,-
		Aufpreis Drehschwingfunktion	S099-S232	221,-	221,-	221,-	221,-
		Filzgleiter (4er Set)	S999-4022	7,-	7,-	7,-	7,-
	Stuhlgestell massiv, Schale mit Schaumauflage, Stoff- bzw. Lederkombination möglich: Bitte Stoff-/Leder-Nr. angeben für Sitz+Rücken innen und Rücken außen. Kunststoffgleiter serienmäßig, Filzgleiter gegen Berechnung möglich.		Bestell-Nr. mit Stoff-Nr. ergänzen	Stoffbedarf 190 cm			
	Optional gegen Aufpreis:		 und/oder 				



*Bei den Modellnamen handelt es sich nicht um eine Marke, sondern um ein reines Bestellzeichen zur Unterscheidung der einzelnen Produkte aus unserem Sortiment.

Stoff	Kundenstoff	Leder	Leder Sauvage
-------	-------------	-------	---------------



BOWL* S235-		Ausführung	Bestell-Nr.	A	B	C	D
	B 56 cm	Eiche schwarz lackiert	S235-02..	514,-	560,-	738,-	798,-
	H 85 cm	Eiche rustico hell geölt	S235-03..				
	T 65 cm	Wildeiche hell soft gebürstet geölt	S235-72..				
	SH 50 cm	Wildeiche hell geölt	S235-75..				
		Aufpreis Drehfunktion	S999-9967	139,-	139,-	139,-	139,-
	Aufpreis Schwingfunktion	S998-S232	125,-	125,-	125,-	125,-	
	Aufpreis Drehschwingfunktion	S099-S232	221,-	221,-	221,-	221,-	
	Filzgleiter (4er Set)	S999-4022	7,-	7,-	7,-	7,-	
		Stuhlgestell massiv, Schale mit Schaumauflage, Stoff- bzw. Lederkombination möglich: Bitte Stoff-/Leder-Nr. angeben für Sitz+Rücken innen und Rücken außen. Kunststoffgleiter serienmäßig, Filzgleiter gegen Berechnung möglich.	Bestell-Nr. mit Stoff-Nr. ergänzen	Stoffbedarf 190 cm			
		Optional gegen Aufpreis:  und/oder 					

CAPRI* S262-		Ausführung	Bestell-Nr.	A	B	C	D
	B 63 cm	Metall sepia matt	S262-10..	457,-	502,-	680,-	743,-
	H 83 cm	Edelstahloptik	S262-17..	469,-	514,-	692,-	752,-
	T 63 cm	Metall anthrazit matt	S262-18..	457,-	502,-	680,-	743,-
	SH 50 cm	Aufpreis Drehfunktion	S999-9964	139,-	139,-	139,-	139,-
		Aufpreis Schwingfunktion	S998-S262	125,-	125,-	125,-	125,-
	Aufpreis Drehschwingfunktion	S099-S262	221,-	221,-	221,-	221,-	
	Filzgleiter (4er Set)	S999-5922	7,-	7,-	7,-	7,-	
		Stuhlgestell Metall, Schale mit Schaumauflage, Stoff- bzw. Lederkombination möglich: Bitte Stoff-/Leder-Nr. angeben für Sitz+Rücken innen und Rücken außen. Kunststoffgleiter serienmäßig, Filzgleiter gegen Berechnung möglich.	Bestell-Nr. mit Stoff-Nr. ergänzen	Stoffbedarf 200 cm			
		Optional gegen Aufpreis:  und/oder 					



Ellipsenrohr



CAPRI* S263-		Ausführung	Bestell-Nr.	A	B	C	D
	B 63 cm	Metall sepia matt	S263-10..	457,-	502,-	680,-	743,-
	H 83 cm	Edelstahloptik	S263-17..	469,-	514,-	692,-	752,-
	T 63 cm	Metall anthrazit matt	S263-18..	457,-	502,-	680,-	743,-
	SH 50 cm	Aufpreis Drehfunktion	S999-9965	139,-	139,-	139,-	139,-
		Aufpreis Schwingfunktion	S998-S262	125,-	125,-	125,-	125,-
	Aufpreis Drehschwingfunktion	S099-S262	221,-	221,-	221,-	221,-	
	Filzgleiter (4er Set)	S999-6522	7,-	7,-	7,-	7,-	
		Stuhlgestell Metall, Schale mit Schaumauflage, Stoff- bzw. Lederkombination möglich: Bitte Stoff-/Leder-Nr. angeben für Sitz+Rücken innen und Rücken außen. Kunststoffgleiter serienmäßig, Filzgleiter gegen Berechnung möglich.	Bestell-Nr. mit Stoff-Nr. ergänzen	Stoffbedarf 200 cm			
		Optional gegen Aufpreis:  und/oder 					



Ellipsenrohr



CAPRI* S269-		Ausführung	Bestell-Nr.	A	B	C	D
	B 63 cm	Metall anthrazit matt	S269-18..	508,-	552,-	729,-	792,-
	H 83 cm	Aufpreis Drehfunktion	S999-9964	139,-	139,-	139,-	139,-
	T 63 cm	Aufpreis Schwingfunktion	S998-S262	125,-	125,-	125,-	125,-
	SH 50 cm	Aufpreis Drehschwingfunktion	S099-S262	221,-	221,-	221,-	221,-
		Stuhlgestell Metall, Schale mit Schaumauflage, Stoff- bzw. Lederkombination möglich: Bitte Stoff-/Leder-Nr. angeben für Sitz+Rücken innen und Rücken außen. Inkl. selbstklebenden Filzgleitern.	Bestell-Nr. mit Stoff-Nr. ergänzen	Stoffbedarf 200 cm			
		Optional gegen Aufpreis:  und/oder 					

Stoff	Kundenstoff	Leder	Leder Sauvage
-------	-------------	-------	---------------

CAPRI* S264-		Ausführung	Bestell-Nr.	A	B	C	D
	B 63 cm H 83 cm T 63 cm SH 50 cm	Eiche schwarz lackiert	S264-02..	514,-	560,-	738,-	798,-
		Eiche rustico hell geölt	S264-03..				
		Wildeiche hell soft gebürstet geölt	S264-72..				
		Wildeiche hell geölt	S264-75..				
		Aufpreis Drehfunktion	S999-9966	139,-	139,-	139,-	139,-
Aufpreis Schwingfunktion	S998-S262	125,-	125,-	125,-	125,-		
Aufpreis Drehschwingfunktion	S099-S262	221,-	221,-	221,-	221,-		
Filzgleiter (4er Set)	S999-4022	7,-	7,-	7,-	7,-		
		Stuhlgestell massiv, Schale mit Schaumauflege, Stoff- bzw. Lederkombination möglich: Bitte Stoff-/Leder-Nr. angeben für Sitz+Rücken innen und Rücken außen. Kunststoffgleiter serienmäßig, Filzgleiter gegen Berechnung möglich.	Bestell-Nr. mit Stoff-Nr. ergänzen	Stoffbedarf 200 cm			
		Optional gegen Aufpreis:					
		 und/oder 					



CAPRI* S265-		Ausführung	Bestell-Nr.	A	B	C	D
	B 63 cm H 83 cm T 63 cm SH 50 cm	Eiche schwarz lackiert	S265-02..	514,-	560,-	738,-	798,-
		Eiche rustico hell geölt	S265-03..				
		Wildeiche hell soft gebürstet geölt	S265-72..				
		Wildeiche hell geölt	S265-75..				
		Aufpreis Drehfunktion	S999-9967	139,-	139,-	139,-	139,-
Aufpreis Schwingfunktion	S998-S262	125,-	125,-	125,-	125,-		
Aufpreis Drehschwingfunktion	S099-S262	221,-	221,-	221,-	221,-		
Filzgleiter (4er Set)	S999-4022	7,-	7,-	7,-	7,-		
		Stuhlgestell massiv, Schale mit Schaumauflege, Stoff- bzw. Lederkombination möglich: Bitte Stoff-/Leder-Nr. angeben für Sitz+Rücken innen und Rücken außen. Kunststoffgleiter serienmäßig, Filzgleiter gegen Berechnung möglich.	Bestell-Nr. mit Stoff-Nr. ergänzen	Stoffbedarf 200 cm			
		Optional gegen Aufpreis:					
		 und/oder 					

COSY* S273-		Ausführung	Bestell-Nr.	A	B	C	D
	B 58 cm H 87 cm T 64 cm SH 49 cm ALH 63-66 cm	Metall sepia matt	S273-10..	457,-	502,-	680,-	743,-
		Edelstahloptik	S273-17..	469,-	514,-	692,-	752,-
		Metall anthrazit matt	S273-18..	457,-	502,-	680,-	743,-
		Aufpreis Drehfunktion	S999-9988	139,-	139,-	139,-	139,-
		Aufpreis Schwingfunktion	S998-S273	125,-	125,-	125,-	125,-
		Aufpreis Drehschwingfunktion	S099-S273	221,-	221,-	221,-	221,-
		Filzgleiter (4er Set)	S999-5922	7,-	7,-	7,-	7,-
		Sesselgestell Metall, Schale mit Schaumauflege, Stoff- bzw. Lederkombination möglich: Bitte Stoff-/Leder-Nr. angeben für Sitz+Schale innen und Schale außen. Kunststoffgleiter serienmäßig, Filzgleiter gegen Berechnung möglich.	Bestell-Nr. mit Stoff-Nr. ergänzen	Stoffbedarf 210 cm			
		Optional gegen Aufpreis:					
		 und/oder 					



COSY* S274-		Ausführung	Bestell-Nr.	A	B	C	D
	B 58 cm H 87 cm T 64 cm SH 49 cm ALH 63-66 cm	Metall sepia matt	S274-10..	457,-	502,-	680,-	743,-
		Edelstahloptik	S274-17..	469,-	514,-	692,-	752,-
		Metall anthrazit matt	S274-18..	457,-	502,-	680,-	743,-
		Aufpreis Drehfunktion	S999-9995	139,-	139,-	139,-	139,-
		Aufpreis Schwingfunktion	S998-S273	125,-	125,-	125,-	125,-
		Aufpreis Drehschwingfunktion	S099-S273	221,-	221,-	221,-	221,-
		Filzgleiter (4er Set)	S999-6522	7,-	7,-	7,-	7,-
		Sesselgestell Metall, Schale mit Schaumauflege, Stoff- bzw. Lederkombination möglich: Bitte Stoff-/Leder-Nr. angeben für Sitz+Schale innen und Schale außen. Kunststoffgleiter serienmäßig, Filzgleiter gegen Berechnung möglich.	Bestell-Nr. mit Stoff-Nr. ergänzen	Stoffbedarf 210 cm			
		Optional gegen Aufpreis:					
		 und/oder 					



*Bei den Modellnamen handelt es sich nicht um eine Marke, sondern um ein reines Bestellzeichen zur Unterscheidung der einzelnen Produkte aus unserem Sortiment.

Stoff	Kundenstoff	Leder	Leder Sauvage
-------	-------------	-------	---------------



COSY* S279-		Ausführung	Bestell-Nr.	A	B	C	D
	B 58 cm	Metall anthrazit matt	S279-18..	508,-	552,-	729,-	792,-
	H 87 cm	Aufpreis Drehfunktion	S999-9988	139,-	139,-	139,-	139,-
	T 64 cm	Aufpreis Schwingfunktion	S998-S273	125,-	125,-	125,-	125,-
	SH 49 cm	Aufpreis Drehschwingfunktion	S099-S273	221,-	221,-	221,-	221,-
	ALH 63-66 cm						
		Sesselgestell Metall, Schale mit Schaumauflage, Stoff- bzw. Lederkombination möglich: Bitte Stoff-/Leder-Nr. angeben für Sitz+Schale innen und Schale außen. Inkl. selbstklebenden Filzgleitern.	Bestell-Nr. mit Stoff-Nr. ergänzen	Stoffbedarf 210 cm			
		Optional gegen Aufpreis:					
		 und/oder 					



COSY* S272-		Ausführung	Bestell-Nr.	A	B	C	D
	B 58 cm	Edelstahloptik	S272-17..	469,-	514,-	692,-	752,-
	H 89 cm	Metall anthrazit matt	S272-18..	457,-	502,-	680,-	743,-
	T 62 cm	Filzgleiter (4er Set)	S999-4222	7,-	7,-	7,-	7,-
	SH 49 cm						
	ALH 61-67 cm						
		Sesselgestell Metall, Schale mit Schaumauflage, Stoff- bzw. Lederkombination möglich: Bitte Stoff-/Leder-Nr. angeben für Sitz+Schale innen und Schale außen. Kunststoffgleiter serienmäßig, Filzgleiter gegen Berechnung möglich. Belastbar bis 140 kg.	Bestell-Nr. mit Stoff-Nr. ergänzen	Stoffbedarf 210 cm			
		Rundrohr-Freischwinger					



COSY* S275-		Ausführung	Bestell-Nr.	A	B	C	D
	B 58 cm	Eiche schwarz lackiert	S275-02..	514,-	560,-	738,-	798,-
	H 87 cm	Eiche rustico hell geölt	S275-03..				
	T 64 cm	Wildeiche hell soft gebürstet geölt	S275-72..				
	SH 49 cm	Wildeiche hell geölt	S275-75..				
	ALH 63-66 cm	Aufpreis Drehfunktion	S999-9989	139,-	139,-	139,-	139,-
		Aufpreis Schwingfunktion	S998-S273	125,-	125,-	125,-	125,-
		Aufpreis Drehschwingfunktion	S099-S273	221,-	221,-	221,-	221,-
	Filzgleiter (4er Set)	S999-4022	7,-	7,-	7,-	7,-	
		Sesselgestell massiv, Schale mit Schaumauflage, Stoff- bzw. Lederkombination möglich: Bitte Stoff-/Leder-Nr. angeben für Sitz+Schale innen und Schale außen. Kunststoffgleiter serienmäßig, Filzgleiter gegen Berechnung möglich.	Bestell-Nr. mit Stoff-Nr. ergänzen	Stoffbedarf 210 cm			
		Optional gegen Aufpreis:					
		 und/oder 					



COSY* S277-		Ausführung	Bestell-Nr.	A	B	C	D
	B 58 cm	Eiche schwarz lackiert	S277-02..	514,-	560,-	738,-	798,-
	H 87 cm	Eiche rustico hell geölt	S277-03..				
	T 64 cm	Wildeiche hell soft gebürstet geölt	S277-72..				
	SH 49 cm	Wildeiche hell geölt	S277-75..				
	ALH 63-66 cm	Aufpreis Drehfunktion	S999-9990	139,-	139,-	139,-	139,-
		Aufpreis Schwingfunktion	S998-S273	125,-	125,-	125,-	125,-
		Aufpreis Drehschwingfunktion	S099-S273	221,-	221,-	221,-	221,-
	Filzgleiter (4er Set)	S999-4022	7,-	7,-	7,-	7,-	
		Sesselgestell massiv, Schale mit Schaumauflage, Stoff- bzw. Lederkombination möglich: Bitte Stoff-/Leder-Nr. angeben für Sitz+Schale innen und Schale außen. Kunststoffgleiter serienmäßig, Filzgleiter gegen Berechnung möglich.	Bestell-Nr. mit Stoff-Nr. ergänzen	Stoffbedarf 210 cm			
		Optional gegen Aufpreis:					
		 und/oder 					

Stoff	Kundenstoff	Leder	Leder Sauvage
-------	-------------	-------	---------------

HONEY* S207-		Ausführung	Bestell-Nr.	A	B	C	D
 <p>B 52 cm H 85 cm T 58 cm SH 49 cm</p> <p>Ellipsenrohr</p>		Metall sepia matt	S207-10..	305,-	327,-	433,-	469,-
		Edelstahloptik	S207-17..	317,-	341,-	447,-	481,-
		Metall anthrazit matt	S207-18..	305,-	327,-	433,-	469,-
		Aufpreis Drehfunktion	S999-9980	139,-	139,-	139,-	139,-
		Aufpreis Schwingfunktion	S998-S207	125,-	125,-	125,-	125,-
		Aufpreis Drehschwingfunktion	S099-S207	221,-	221,-	221,-	221,-
		Filzgleiter (4er Set)	S999-5922	7,-	7,-	7,-	7,-
		Stuhlgestell Metall, Schale mit Schaumauflage, Stoff- bzw. Lederkombination möglich: Bitte Stoff-/Leder-Nr. angeben für Sitz+Rücken innen und Rücken außen. Kunststoffgleiter serienmäßig, Filzgleiter gegen Berechnung möglich.		Bestell-Nr. mit Stoff-Nr. ergänzen	Stoffbedarf 120 cm		
	Optional gegen Aufpreis:  und/oder 						



HONEY* S208-		Ausführung	Bestell-Nr.	A	B	C	D
 <p>B 63 cm H 85 cm T 58 cm SH 49 cm ALH 66 cm</p> <p>Ellipsenrohr</p>		Metall sepia matt	S208-10..	411,-	447,-	575,-	620,-
		Edelstahloptik	S208-17..	423,-	457,-	587,-	632,-
		Metall anthrazit matt	S208-18..	411,-	447,-	575,-	620,-
		Aufpreis Drehfunktion	S999-9980	139,-	139,-	139,-	139,-
		Aufpreis Schwingfunktion	S998-S207	125,-	125,-	125,-	125,-
		Aufpreis Drehschwingfunktion	S099-S207	221,-	221,-	221,-	221,-
		Filzgleiter (4er Set)	S999-5922	7,-	7,-	7,-	7,-
		Stuhlgestell Metall, Schale mit Schaumauflage, Stoff- bzw. Lederkombination möglich: Bitte Stoff-/Leder-Nr. angeben für Sitz+Rücken innen und Rücken außen. Kunststoffgleiter serienmäßig, Filzgleiter gegen Berechnung möglich.		Bestell-Nr. mit Stoff-Nr. ergänzen	Stoffbedarf 180 cm		
	Optional gegen Aufpreis:  und/oder 						



HONEY* S209-		Ausführung	Bestell-Nr.	A	B	C	D
 <p>B 52 cm H 85 cm T 58 cm SH 49 cm</p> <p>Ellipsenrohr</p>		Metall sepia matt	S209-10..	305,-	327,-	433,-	469,-
		Edelstahloptik	S209-17..	317,-	341,-	447,-	481,-
		Metall anthrazit matt	S209-18..	305,-	327,-	433,-	469,-
		Aufpreis Drehfunktion	S999-9981	139,-	139,-	139,-	139,-
		Aufpreis Schwingfunktion	S998-S207	125,-	125,-	125,-	125,-
		Aufpreis Drehschwingfunktion	S099-S207	221,-	221,-	221,-	221,-
		Filzgleiter (4er Set)	S999-6522	7,-	7,-	7,-	7,-
		Stuhlgestell Metall, Schale mit Schaumauflage, Stoff- bzw. Lederkombination möglich: Bitte Stoff-/Leder-Nr. angeben für Sitz+Rücken innen und Rücken außen. Kunststoffgleiter serienmäßig, Filzgleiter gegen Berechnung möglich.		Bestell-Nr. mit Stoff-Nr. ergänzen	Stoffbedarf 120 cm		
	Optional gegen Aufpreis:  und/oder 						



HONEY* S210-		Ausführung	Bestell-Nr.	A	B	C	D
 <p>B 63 cm H 85 cm T 58 cm SH 49 cm ALH 66 cm</p> <p>Ellipsenrohr</p>		Metall sepia matt	S210-10..	411,-	447,-	575,-	620,-
		Edelstahloptik	S210-17..	423,-	457,-	587,-	632,-
		Metall anthrazit matt	S210-18..	411,-	447,-	575,-	620,-
		Aufpreis Drehfunktion	S999-9981	139,-	139,-	139,-	139,-
		Aufpreis Schwingfunktion	S998-S207	125,-	125,-	125,-	125,-
		Aufpreis Drehschwingfunktion	S099-S207	221,-	221,-	221,-	221,-
		Filzgleiter (4er Set)	S999-6522	7,-	7,-	7,-	7,-
		Stuhlgestell Metall, Schale mit Schaumauflage, Stoff- bzw. Lederkombination möglich: Bitte Stoff-/Leder-Nr. angeben für Sitz+Rücken innen und Rücken außen. Kunststoffgleiter serienmäßig, Filzgleiter gegen Berechnung möglich.		Bestell-Nr. mit Stoff-Nr. ergänzen	Stoffbedarf 180 cm		
	Optional gegen Aufpreis:  und/oder 						



*Bei den Modellnamen handelt es sich nicht um eine Marke, sondern um ein reines Bestellzeichen zur Unterscheidung der einzelnen Produkte aus unserem Sortiment.

Stoff	Kundenstoff	Leder	Leder Sauvage
-------	-------------	-------	---------------



HONEY* S201-		Ausführung	Bestell-Nr.	A	B	C	D
 <p>B 55 cm H 89 cm T 54 cm SH 50 cm</p>		Edelstahloptik	S201-17..	281,-	305,-	411,-	445,-
		Metall anthrazit matt	S201-18..	269,-	293,-	399,-	433,-
		Filzgleiter (4er Set)	S999-4222	7,-	7,-	7,-	7,-
		Stuhlgestell Metall, Schale mit Schaumauflage, Stoff- bzw. Lederkombination möglich: Bitte Stoff-/Leder-Nr. angeben für Sitz+Rücken innen und Rücken außen. Kunststoffgleiter serienmäßig, Filzgleiter gegen Berechnung möglich. Belastbar bis 140 kg.	Bestell-Nr. mit Stoff-Nr. ergänzen	Stoffbedarf 120 cm			
							



HONEY* S202-		Ausführung	Bestell-Nr.	A	B	C	D
 <p>B 63 cm H 89 cm T 54 cm SH 50 cm ALH 68 cm</p>		Edelstahloptik	S202-17..	387,-	423,-	551,-	599,-
		Metall anthrazit matt	S202-18..	375,-	411,-	541,-	587,-
		Filzgleiter (4er Set)	S999-4222	7,-	7,-	7,-	7,-
		Sesselgestell Metall, Schale mit Schaumauflage, Stoff- bzw. Lederkombination möglich: Bitte Stoff-/Leder-Nr. angeben für Sitz+Rücken innen und Rücken außen. Kunststoffgleiter serienmäßig, Filzgleiter gegen Berechnung möglich. Belastbar bis 140 kg.	Bestell-Nr. mit Stoff-Nr. ergänzen	Stoffbedarf 180 cm			
							





HONEY* S215-		Ausführung	Bestell-Nr.	A	B	C	D
 <p>B 52 cm H 85 cm T 58 cm SH 49 cm</p>		Eiche schwarz lackiert	S215-02..	} 363,-	} 387,-	} 493,-	} 526,-
		Eiche rustico hell geölt	S215-03..				
		Wildeiche hell soft gebürstet geölt	S215-72..				
		Wildeiche hell geölt	S215-75..				
		Aufpreis Drehfunktion	S999-9982	139,-	139,-	139,-	139,-
		Aufpreis Schwingfunktion	S998-S207	125,-	125,-	125,-	125,-
		Aufpreis Drehschwingfunktion	S099-S207	221,-	221,-	221,-	221,-
	Filzgleiter (4er Set)	S999-4022	7,-	7,-	7,-	7,-	
	Stuhlgestell massiv, Schale mit Schaumauflage, Stoff- bzw. Lederkombination möglich: Bitte Stoff-/Leder-Nr. angeben für Sitz+Rücken innen und Rücken außen. Kunststoffgleiter serienmäßig, Filzgleiter gegen Berechnung möglich.	Bestell-Nr. mit Stoff-Nr. ergänzen	Stoffbedarf 120 cm				
	Optional gegen Aufpreis:	 und/oder 					

HONEY* S216-		Ausführung	Bestell-Nr.	A	B	C	D
 <p>B 63 cm H 85 cm T 58 cm SH 49 cm ALH 66 cm</p>		Eiche schwarz lackiert	S216-02..	} 469,-	} 505,-	} 632,-	} 678,-
		Eiche rustico hell geölt	S216-03..				
		Wildeiche hell soft gebürstet geölt	S216-72..				
		Wildeiche hell geölt	S216-75..				
		Aufpreis Drehfunktion	S999-9982	139,-	139,-	139,-	139,-
		Aufpreis Schwingfunktion	S998-S207	125,-	125,-	125,-	125,-
		Aufpreis Drehschwingfunktion	S099-S207	221,-	221,-	221,-	221,-
	Filzgleiter (4er Set)	S999-4022	7,-	7,-	7,-	7,-	
	Sesselgestell massiv, Schale mit Schaumauflage, Stoff- bzw. Lederkombination möglich: Bitte Stoff-/Leder-Nr. angeben für Sitz+Rücken innen und Rücken außen. Kunststoffgleiter serienmäßig, Filzgleiter gegen Berechnung möglich.	Bestell-Nr. mit Stoff-Nr. ergänzen	Stoffbedarf 180 cm				
	Optional gegen Aufpreis:	 und/oder 					

Stoff	Kundenstoff	Leder	Leder Sauvage
-------	-------------	-------	---------------





HONEY* S217-		Ausführung	Bestell-Nr.	A	B	C	D
 <p>B 52 cm H 85 cm T 58 cm SH 49 cm</p>		Eiche schwarz lackiert	S217-02..	363,-	387,-	493,-	526,-
		Eiche rustico hell geölt	S217-03..				
		Wildeiche hell soft gebürstet geölt	S217-72..				
		Wildeiche hell geölt	S217-75..				
		Aufpreis Drehfunktion	S999-9983	139,-	139,-	139,-	139,-
	Aufpreis Schwingfunktion	S998-S207	125,-	125,-	125,-	125,-	
	Aufpreis Drehschwingfunktion	S099-S207	221,-	221,-	221,-	221,-	
	Filzgleiter (4er Set)	S999-4022	7,-	7,-	7,-	7,-	
		Stuhlgestell massiv, Schale mit Schaumauflage, Stoff- bzw. Lederkombination möglich: Bitte Stoff-/Leder-Nr. angeben für Sitz+Rücken innen und Rücken außen. Kunststoffgleiter serienmäßig, Filzgleiter gegen Berechnung möglich.	Bestell-Nr. mit Stoff-Nr. ergänzen	Stoffbedarf 120 cm			
		Optional gegen Aufpreis:  und/oder 					





HONEY* S218-		Ausführung	Bestell-Nr.	A	B	C	D
 <p>B 63 cm H 85 cm T 58 cm SH 49 cm ALH 66 cm</p>		Eiche schwarz lackiert	S218-02..	469,-	505,-	632,-	678,-
		Eiche rustico hell geölt	S218-03..				
		Wildeiche hell soft gebürstet geölt	S218-72..				
		Wildeiche hell geölt	S218-75..				
		Aufpreis Drehfunktion	S999-9983	139,-	139,-	139,-	139,-
	Aufpreis Schwingfunktion	S998-S207	125,-	125,-	125,-	125,-	
	Aufpreis Drehschwingfunktion	S099-S207	221,-	221,-	221,-	221,-	
	Filzgleiter (4er Set)	S999-4022	7,-	7,-	7,-	7,-	
		Sesselgestell massiv, Schale mit Schaumauflage, Stoff- bzw. Lederkombination möglich: Bitte Stoff-/Leder-Nr. angeben für Sitz+Rücken innen und Rücken außen. Kunststoffgleiter serienmäßig, Filzgleiter gegen Berechnung möglich.	Bestell-Nr. mit Stoff-Nr. ergänzen	Stoffbedarf 180 cm			
		Optional gegen Aufpreis:  und/oder 					





HONEY PLUS* S288-		Ausführung	Bestell-Nr.	A	B	C	D
 <p>B 52 cm H 86 cm T 58 cm SH 49 cm</p> <p> Ellipsenrohr</p>		Metall sepia matt	S288-10..	320,-	341,-	447,-	481,-
		Edelstahloptik	S288-17..	329,-	353,-	459,-	493,-
		Metall anthrazit matt	S288-18..	320,-	341,-	447,-	481,-
		Aufpreis Drehfunktion	S999-9984	139,-	139,-	139,-	139,-
		Aufpreis Schwingfunktion	S998-S288	125,-	125,-	125,-	125,-
	Aufpreis Drehschwingfunktion	S099-S288	221,-	221,-	221,-	221,-	
	Filzgleiter (4er Set)	S999-5922	7,-	7,-	7,-	7,-	
		Stuhlgestell Metall, Schale mit Schaumauflage, Stoff- bzw. Lederkombination möglich: Bitte Stoff-/Leder-Nr. angeben für Sitz+Rücken innen und Rücken außen. Kunststoffgleiter serienmäßig, Filzgleiter gegen Berechnung möglich.	Bestell-Nr. mit Stoff-Nr. + Keder-Nr. ergänzen	Stoffbedarf 120 cm			
		Für Kederfarbe bitte 9.Stelle der Bestellnummer angeben: A-anthrazit U-wie Außenschale					
		Optional gegen Aufpreis:  und/oder 					

*Bei den Modellnamen handelt es sich nicht um eine Marke, sondern um ein reines Bestellzeichen zur Unterscheidung der einzelnen Produkte aus unserem Sortiment.



Stoff	Kundenstoff	Leder	Leder Sauvage
-------	-------------	-------	---------------



HONEY PLUS* S289-		Ausführung	Bestell-Nr.	A	B	C	D
 <p>B 63 cm H 86 cm T 58 cm SH 49 cm ALH 67 cm</p> <p>Ellipsenrohr</p>		Metall sepia matt	S289-10.._	426,-	459,-	589,-	635,-
		Edelstahloptik	S289-17.._	435,-	471,-	601,-	647,-
		Metall anthrazit matt	S289-18.._	426,-	459,-	589,-	635,-
		Aufpreis Drehfunktion	S999-9984	139,-	139,-	139,-	139,-
		Aufpreis Schwingfunktion	S998-S288	125,-	125,-	125,-	125,-
		Aufpreis Drehschwingfunktion	S099-S288	221,-	221,-	221,-	221,-
		Filzgleiter (4er Set)	S999-5922	7,-	7,-	7,-	7,-
		Sesselgestell Metall, Schale mit Schaumauflage, Stoff- bzw. Lederkombination möglich: Bitte Stoff-/Leder-Nr. angeben für Sitz+Rücken innen und Rücken außen. Kunststoffgleiter serienmäßig, Filzgleiter gegen Berechnung möglich.	Bestell-Nr. mit Stoff-Nr. + Keder-Nr. ergänzen	Stoffbedarf 180 cm			
		Für Kederfarbe bitte 9.Stelle der Bestellnummer angeben: A-anthrazit U-wie Außenschale					
		Optional gegen Aufpreis:  und/oder 					





HONEY PLUS* S290-		Ausführung	Bestell-Nr.	A	B	C	D
 <p>B 52 cm H 86 cm T 58 cm SH 49 cm</p> <p>Ellipsenrohr</p>		Metall sepia matt	S290-10.._	320,-	341,-	447,-	481,-
		Edelstahloptik	S290-17.._	329,-	353,-	459,-	493,-
		Metall anthrazit matt	S290-18.._	320,-	341,-	447,-	481,-
		Aufpreis Drehfunktion	S999-9985	139,-	139,-	139,-	139,-
		Aufpreis Schwingfunktion	S998-S288	125,-	125,-	125,-	125,-
		Drehschwingfunktion	S099-S288	221,-	221,-	221,-	221,-
		Filzgleiter (4er Set)	S999-6522	7,-	7,-	7,-	7,-
		Stuhlgestell Metall, Schale mit Schaumauflage, Stoff- bzw. Lederkombination möglich: Bitte Stoff-/Leder-Nr. angeben für Sitz+Rücken innen und Rücken außen. Kunststoffgleiter serienmäßig, Filzgleiter gegen Berechnung möglich.	Bestell-Nr. mit Stoff-Nr. + Keder-Nr. ergänzen	Stoffbedarf 120 cm			
		Für Kederfarbe bitte 9.Stelle der Bestellnummer angeben: A-anthrazit U-wie Außenschale					
		Optional gegen Aufpreis:  und/oder 					

HONEY PLUS* S291-		Ausführung	Bestell-Nr.	A	B	C	D
 <p>B 63 cm H 86 cm T 58 cm SH 49 cm ALH 67 cm</p> <p>Ellipsenrohr</p>		Metall sepia matt	S291-10.._	426,-	459,-	589,-	635,-
		Edelstahloptik	S291-17.._	435,-	471,-	601,-	647,-
		Metall anthrazit matt	S291-18.._	426,-	459,-	589,-	635,-
		Aufpreis Drehfunktion	S999-9985	139,-	139,-	139,-	139,-
		Aufpreis Schwingfunktion	S998-S288	125,-	125,-	125,-	125,-
		Drehschwingfunktion	S099-S288	221,-	221,-	221,-	221,-
		Filzgleiter (4er Set)	S999-6522	7,-	7,-	7,-	7,-
		Stuhlgestell Metall, Schale mit Schaumauflage, Stoff- bzw. Lederkombination möglich: Bitte Stoff-/Leder-Nr. angeben für Sitz+Rücken innen und Rücken außen. Kunststoffgleiter serienmäßig, Filzgleiter gegen Berechnung möglich.	Bestell-Nr. mit Stoff-Nr. + Keder-Nr. ergänzen	Stoffbedarf 180 cm			
		Für Kederfarbe bitte 9.Stelle der Bestellnummer angeben: A-anthrazit U-wie Außenschale					
		Optional gegen Aufpreis:  und/oder 					

Stoff	Kundenstoff	Leder	Leder Sauvage
-------	-------------	-------	---------------





HONEY PLUS* S296-		Ausführung	Bestell-Nr.	A	B	C	D
 <p>B 55 cm H 90 cm T 54 cm SH 50 cm</p> <p> Rundrohr-Freischwinger</p>	Edelstahloptik	S296-17.._	296,-	320,-	426,-	459,-	
	Metall anthrazit matt	S296-18.._	284,-	308,-	413,-	447,-	
	Filzgleiter (4er Set)	S999-4222	7,-	7,-	7,-	7,-	
	Stuhlgestell Metall, Schale mit Schaumaufgabe, Stoff- bzw. Lederkombination möglich: Bitte Stoff-/Leder-Nr. angeben für Sitz+Rücken innen und Rücken außen. Kunststoffgleiter serienmäßig, Filzgleiter gegen Berechnung möglich. Belastbar bis 140 kg.		Bestell-Nr. mit Stoff-Nr. + Keder-Nr. ergänzen		Stoffbedarf 120 cm		
Für Kederfarbe bitte 9.Stelle der Bestellnummer angeben: A-anthrazit U-wie Außenschale							





HONEY PLUS* S297-		Ausführung	Bestell-Nr.	A	B	C	D
 <p>B 63 cm H 90 cm T 54 cm SH 50 cm ALH 69 cm</p> <p> Rundrohr-Freischwinger</p>	Edelstahloptik	S297-17.._	401,-	438,-	565,-	613,-	
	Metall anthrazit matt	S297-18.._	389,-	426,-	555,-	601,-	
	Filzgleiter (4er Set)	S999-4222	7,-	7,-	7,-	7,-	
	Sesselgestell Metall, Schale mit Schaumaufgabe, Stoff- bzw. Lederkombination möglich: Bitte Stoff-/Leder-Nr. angeben für Sitz+Rücken innen und Rücken außen. Kunststoffgleiter serienmäßig, Filzgleiter gegen Berechnung möglich. Belastbar bis 140 kg.		Bestell-Nr. mit Stoff-Nr. + Keder-Nr. ergänzen		Stoffbedarf 180 cm		
Für Kederfarbe bitte 9.Stelle der Bestellnummer angeben: A-anthrazit U-wie Außenschale							





HONEY PLUS* S292-		Ausführung	Bestell-Nr.	A	B	C	D
 <p>B 52 cm H 86 cm T 58 cm SH 49 cm</p>	Eiche schwarz lackiert	S292-02.._	} 375,-	} 401,-	} 507,-	} 538,-	
	Eiche rustico hell geölt	S292-03.._					
	Wildeiche hell soft gebürstet geölt	S292-72.._					
	Wildeiche hell geölt	S292-75.._					
	Aufpreis Drehfunktion	S999-9986	139,-	139,-	139,-	139,-	
	Aufpreis Schwingfunktion	S998-S288	125,-	125,-	125,-	125,-	
	Aufpreis Drehschwingfunktion	S099-S288	221,-	221,-	221,-	221,-	
	Filzgleiter (4er Set)	S999-4022	7,-	7,-	7,-	7,-	
Stuhlgestell massiv, Schale mit Schaumaufgabe, Stoff- bzw. Lederkombination möglich: Bitte Stoff-/Leder-Nr. angeben für Sitz+Rücken innen und Rücken außen. Kunststoffgleiter serienmäßig, Filzgleiter gegen Berechnung möglich.		Bestell-Nr. mit Stoff-Nr. + Keder-Nr. ergänzen		Stoffbedarf 120 cm			
Für Kederfarbe bitte 9.Stelle der Bestellnummer angeben: A-anthrazit U-wie Außenschale							
Optional gegen Aufpreis:  und/oder 							

*Bei den Modellnamen handelt es sich nicht um eine Marke, sondern um ein reines Bestellzeichen zur Unterscheidung der einzelnen Produkte aus unserem Sortiment.



Stoff	Kundenstoff	Leder	Leder Sauvage
-------	-------------	-------	---------------



HONEY PLUS* S293-		Ausführung	Bestell-Nr.	A	B	C	D
 <p>B 63 cm H 86 cm T 58 cm SH 49 cm ALH 67 cm</p>	Eiche schwarz lackiert	S293-02.._	481,-	517,-	647,-	692,-	
	Eiche rustico hell geölt	S293-03.._					
	Wildeiche hell soft gebürstet geölt	S293-72.._					
	Wildeiche hell geölt	S293-75.._					
	Aufpreis Drehfunktion	S999-9986	139,-	139,-	139,-	139,-	
	Aufpreis Schwingfunktion	S998-S288	125,-	125,-	125,-	125,-	
	Aufpreis Drehschwingfunktion	S099-S288	221,-	221,-	221,-	221,-	
	Filzgleiter (4er Set)	S999-4022	7,-	7,-	7,-	7,-	
	<p>Sesselgestell massiv, Schale mit Schaumauflage, Stoff- bzw. Lederkombination möglich: Bitte Stoff-/Leder-Nr. angeben für Sitz+Rücken innen und Rücken außen. Kunststoffgleiter serienmäßig, Filzgleiter gegen Berechnung möglich.</p> <p>Für Kederfarbe bitte 9.Stelle der Bestellnummer angeben: A-anthrazit U-wie Außenschale</p> <p>Optional gegen Aufpreis:</p> <p> und/oder </p>		<p>Bestell-Nr. mit Stoff-Nr. + Keder-Nr. ergänzen</p> <p>Stoffbedarf 180 cm</p>				



HONEY PLUS* S294-		Ausführung	Bestell-Nr.	A	B	C	D
 <p>B 52 cm H 86 cm T 58 cm SH 49 cm</p>	Eiche schwarz lackiert	S294-02.._	375,-	401,-	507,-	538,-	
	Eiche rustico hell geölt	S294-03.._					
	Wildeiche hell soft gebürstet geölt	S294-72.._					
	Wildeiche hell geölt	S294-75.._					
	Aufpreis Drehfunktion	S999-9987	139,-	139,-	139,-	139,-	
	Aufpreis Schwingfunktion	S998-S288	125,-	125,-	125,-	125,-	
	Aufpreis Drehschwingfunktion	S099-S288	221,-	221,-	221,-	221,-	
	Filzgleiter (4er Set)	S999-4022	7,-	7,-	7,-	7,-	
	<p>Stuhlgestell massiv, Schale mit Schaumauflage, Stoff- bzw. Lederkombination möglich: Bitte Stoff-/Leder-Nr. angeben für Sitz+Rücken innen und Rücken außen. Kunststoffgleiter serienmäßig, Filzgleiter gegen Berechnung möglich.</p> <p>Für Kederfarbe bitte 9.Stelle der Bestellnummer angeben: A-anthrazit U-wie Außenschale</p> <p>Optional gegen Aufpreis:</p> <p> und/oder </p>		<p>Bestell-Nr. mit Stoff-Nr. + Keder-Nr. ergänzen</p> <p>Stoffbedarf 120 cm</p>				

HONEY PLUS* S295-		Ausführung	Bestell-Nr.	A	B	C	D
 <p>B 63 cm H 86 cm T 58 cm SH 49 cm ALH 67 cm</p>	Eiche schwarz lackiert	S295-02.._	481,-	517,-	647,-	692,-	
	Eiche rustico hell geölt	S295-03.._					
	Wildeiche hell soft gebürstet geölt	S295-72.._					
	Wildeiche hell geölt	S295-75.._					
	Aufpreis Drehfunktion	S999-9987	139,-	139,-	139,-	139,-	
	Aufpreis Schwingfunktion	S998-S288	125,-	125,-	125,-	125,-	
	Aufpreis Drehschwingfunktion	S099-S288	221,-	221,-	221,-	221,-	
	Filzgleiter (4er Set)	S999-4022	7,-	7,-	7,-	7,-	
	<p>Sesselgestell massiv, Schale mit Schaumauflage, Stoff- bzw. Lederkombination möglich: Bitte Stoff-/Leder-Nr. angeben für Sitz+Rücken innen und Rücken außen. Kunststoffgleiter serienmäßig, Filzgleiter gegen Berechnung möglich.</p> <p>Für Kederfarbe bitte 9.Stelle der Bestellnummer angeben: A-anthrazit U-wie Außenschale</p> <p>Optional gegen Aufpreis:</p> <p> und/oder </p>		<p>Bestell-Nr. mit Stoff-Nr. + Keder-Nr. ergänzen</p> <p>Stoffbedarf 180 cm</p>				

Stoff	Kundenstoff	Leder	Leder Sauvage
-------	-------------	-------	---------------



SORRENT* S252-		Ausführung	Bestell-Nr.	A	B	C	D
 <p>B 68 cm H 84 cm T 66 cm SH 47 cm ALH 65 cm</p> <p>Ellipsenrohr</p>	Metall sepia matt	S252-10..	477,-	522,-	700,-	763,-	
	Edelstahloptik	S252-17..	489,-	534,-	712,-	772,-	
	Metall anthrazit matt	S252-18..	477,-	522,-	700,-	763,-	
	Aufpreis Drehfunktion	S097-S252	139,-	139,-	139,-	139,-	
	Aufpreis Schwingfunktion	S998-S252	125,-	125,-	125,-	125,-	
	Aufpreis Drehschwingfunktion	S099-S252	221,-	221,-	221,-	221,-	
	Filzgleiter (4er Set)	S999-5922	7,-	7,-	7,-	7,-	
<p>Sesselgestell Metall, Schale mit Schaumauflage, Stoff- bzw. Lederkombination möglich: Bitte Stoff-/Leder-Nr. angeben für Sitz+Schale innen und Schale außen. Kunststoffgleiter serienmäßig, Filzgleiter gegen Berechnung möglich.</p> <p>Optional gegen Aufpreis:  und/oder </p>		<p>Bestell-Nr. mit Stoff-Nr. ergänzen</p> <p>Stoffbedarf 240 cm</p>					



SORRENT* S253-		Ausführung	Bestell-Nr.	A	B	C	D
 <p>B 68 cm H 84 cm T 66 cm SH 47 cm ALH 65 cm</p> <p>Ellipsenrohr</p>	Metall sepia matt	S253-10..	477,-	522,-	700,-	763,-	
	Edelstahloptik	S253-17..	489,-	534,-	712,-	772,-	
	Metall anthrazit matt	S253-18..	477,-	522,-	700,-	763,-	
	Aufpreis Drehfunktion	S097-S252	139,-	139,-	139,-	139,-	
	Aufpreis Schwingfunktion	S998-S252	125,-	125,-	125,-	125,-	
	Aufpreis Drehschwingfunktion	S099-S252	221,-	221,-	221,-	221,-	
	Filzgleiter (4er Set)	S999-6522	7,-	7,-	7,-	7,-	
<p>Sesselgestell Metall, Schale mit Schaumauflage, Stoff- bzw. Lederkombination möglich: Bitte Stoff-/Leder-Nr. angeben für Sitz+Schale innen und Schale außen. Kunststoffgleiter serienmäßig, Filzgleiter gegen Berechnung möglich.</p> <p>Optional gegen Aufpreis:  und/oder </p>		<p>Bestell-Nr. mit Stoff-Nr. ergänzen</p> <p>Stoffbedarf 240 cm</p>					

SORRENT* S257-		Ausführung	Bestell-Nr.	A	B	C	D
 <p>B 68 cm H 84 cm T 66 cm SH 47 cm ALH 65 cm</p>	Metall anthrazit matt	S257-18..	529,-	573,-	749,-	813,-	
	Aufpreis Drehfunktion	S097-S252	139,-	139,-	139,-	139,-	
	Aufpreis Schwingfunktion	S998-S252	125,-	125,-	125,-	125,-	
	Aufpreis Drehschwingfunktion	S099-S252	221,-	221,-	221,-	221,-	
<p>Sesselgestell Metall, Schale mit Schaumauflage, Stoff- bzw. Lederkombination möglich: Bitte Stoff-/Leder-Nr. angeben für Sitz+Schale innen und Schale außen. Inkl. selbstklebenden Filzgleitern.</p> <p>Optional gegen Aufpreis:  und/oder </p>		<p>Bestell-Nr. mit Stoff-Nr. ergänzen</p> <p>Stoffbedarf 240 cm</p>					

*Bei den Modellnamen handelt es sich nicht um eine Marke, sondern um ein reines Bestellzeichen zur Unterscheidung der einzelnen Produkte aus unserem Sortiment.

Stoff	Kundenstoff	Leder	Leder Sauvage
-------	-------------	-------	---------------

SORRENT* S254-		Ausführung	Bestell-Nr.	A	B	C	D
	B 68 cm	Eiche schwarz lackiert	S254-02..	535,-	581,-	759,-	819,-
	H 84 cm	Eiche rustico hell geölt	S254-03..				
	T 66 cm	Wildeiche hell soft gebürstet geölt	S254-72..				
	SH 47 cm	Wildeiche hell geölt	S254-75..				
	ALH 65 cm	Aufpreis Drehfunktion	S097-S252	139,-	139,-	139,-	139,-
		Aufpreis Schwingfunktion	S998-S252	125,-	125,-	125,-	125,-
		Aufpreis Drehschwingfunktion	S099-S252	221,-	221,-	221,-	221,-
		Filzgleiter (4er Set)	S999-4022	7,-	7,-	7,-	7,-
		Sesselgestell massiv, Schale mit Schaumauflege, Stoff- bzw. Lederkombination möglich: Bitte Stoff-/Leder-Nr. angeben für Sitz+Schale innen und Schale außen. Kunststoffgleiter serienmäßig, Filzgleiter gegen Berechnung möglich.		Bestell-Nr. mit Stoff-Nr. ergänzen		Stoffbedarf 240 cm	
		Optional gegen Aufpreis:  und/oder 					

SWING* S241-		Ausführung	Bestell-Nr.	A	B	C	D
	B 55 cm	Edelstahloptik	S241-17..	317,-	351,-	469,-	505,-
	H 94 cm	Metall anthrazit matt	S241-18..	305,-	341,-	457,-	493,-
	T 61 cm	Filzgleiter (4er Set)	S999-4222	7,-	7,-	7,-	7,-
	SH 49 cm	Stuhlgestell Metall, Schale mit Schaumauflege, Kunststoffgleiter serienmäßig, Filzgleiter gegen Berechnung möglich. Belastbar bis 140 kg		Bestell-Nr. mit Stoff-Nr. ergänzen		Stoffbedarf 130 cm	
 Rundrohr-Freischwinger							

WAVE* S251-		Ausführung	Bestell-Nr.	Melange		
	B 49 cm	Edelstahloptik	S251-17..	438,-		
	H 98 cm	Metall anthrazit matt	S251-18..	423,-		
	T 62 cm	Kopfstück (Ausführungen s.u.)	S051-..00	inbegr.		
	SH 49 cm	Filzgleiter (4er Set)	S999-4222	7,-		
		Stuhlgestell Metall, Sitz mit Schaumauflege, Sitz+Rücken nur mit Melange-Bezügen. Kunststoffgleiter serienmäßig, Filzgleiter gegen Berechnung möglich. Belastbar bis 140 kg.		Bestell-Nr. mit Melange-Nr. + Kopfstück-Nr. ergänzen		
		Melange-Farbe Sitz + Rücken: (Bitte ergänzen Sie die 7.+8. Stelle der Bestell-Nr.) PA- anthrazit PG-grey PM-mocca PS-stone				
		Kopfstück variabel: (preisgleich, bitte bei Bestellung ergänzen) 02- Eiche schwarz lackiert, 03- Eiche rustico hell geölt, 51- Umato Eiche geölt, 72- Wildeiche hell soft gebürstet geölt, 75-Wildeiche hell geölt				

BÄNKE LEEDS*

SOLITÄRBANK WAHLWEISE IN DEN FUSSFORMEN:

LEEDS* KUFENGESTELL RUNDROHR METALL



LEEDS* VIERFUSSGESTELL ELLIPSENROHR METALL



- LIEFERBAR IN ALLEN STOFF- UND LEDERFARBEN DER PREISGRUPPEN A - D

STOFF- UND LEDERKOMBINATIONEN FÜR SITZ/RÜCKEN MIT ARMLEHNEN INNEN UND RÜCKEN MIT ARMLEHNEN AUSSEN AUS VERSCHIEDENEN PREISGRUPPEN SIND MÖGLICH, ES GILT IMMER DIE HÖHERE PREISGRUPPE.

Bitte geben Sie bei Bestellungen die Namen bzw. Stoff- oder Leder-Nr. für Sitz | Rücken innen | Armlehnen innen und Rücken außen | Armlehnen außen an und ergänzen die 7. und 8. Stelle der Bestell-Nr. wie folgt:

RÜCKEN SITZ	PG A	PG B	PG C	PG D
PG A	ZA	ZB	ZC	ZD
PG B	ZB	ZB	ZC	ZD
PG C	ZC	ZC	ZC	ZD
PG D	ZD	ZD	ZD	ZD

ZA = PREISGRUPPE A

ZB = PREISGRUPPE B

ZC = PREISGRUPPE C

ZD = PREISGRUPPE D

- WELLENBILDUNG UND SITZSPIEGEL SIND AUS KOMFORT- UND DESIGNGRÜNDEN LEIDER NICHT ZU VERMEIDEN

- METALLTEILE LIEFERBAR IN DEN AUSFÜHRUNGEN:

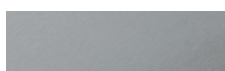

17- EDELSTAHOPTIK



18- ANTHRAZIT MATT



*Bei den Modellnamen handelt es sich nicht um eine Marke, sondern um ein reines Bestellzeichen zur Unterscheidung der einzelnen Produkte aus unserem Sortiment.



Bankgestell Metall, Sperrholzsitz mit Schaumauflage
Kunststoffgleiter serienmäßig, Filzgleiter gegen Berechnung möglich.

Bestell-Nr.
mit Stoff-Nr.
ergänzen

STOFFGRUPPEN / UVP

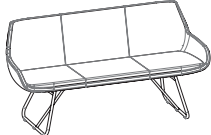
LEEDS* S105-	Ausführung	Bestell-Nr.	STOFFGRUPPEN / UVP			
			Stoff	Kundenstoff	Leder	Leder Sauvage
 <p>L 170 cm H 85 cm T 63 cm SH 47 cm</p>	Edelstahloptik	S105-17..	1587,-	1760,-	2284,-	2604,-
	Metall anthrazit matt	S105-18..	1490,-	1666,-	2188,-	2529,-
	2x Filzgleiter (4er Set)	S999-4222 à	7,-	7,-	7,-	7,-
	Stoffbedarf 510 cm Lederbedarf 9,3 qm					

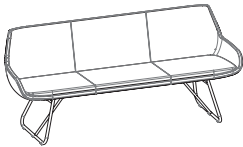
LEEDS* S106-	Ausführung	Bestell-Nr.	STOFFGRUPPEN / UVP			
			A	B	C	D
 <p>L 200 cm H 85 cm T 63 cm SH 47 cm</p>	Edelstahloptik	S106-17..	1702,-	1902,-	2493,-	2827,-
	Metall anthrazit matt	S106-18..	1606,-	1805,-	2399,-	2753,-
	2x Filzgleiter (4er Set)	S999-4222 à	7,-	7,-	7,-	7,-
	Stoffbedarf 580 cm Lederbedarf 10,6 qm					

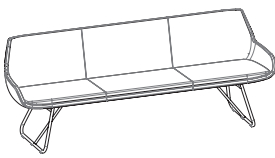
LEEDS* S107-	Ausführung	Bestell-Nr.	STOFFGRUPPEN / UVP			
			A	B	C	D
 <p>L 230 cm H 85 cm T 63 cm SH 47 cm</p>	Edelstahloptik	S107-17..	1791,-	2019,-	2702,-	3123,-
	Metall anthrazit matt	S107-18..	1695,-	1923,-	2608,-	3048,-
	2x Filzgleiter (4er Set)	S999-4222 à	7,-	7,-	7,-	7,-
	Stoffbedarf 670 cm Lederbedarf 12,2 qm					

BÄNKE

SOLITÄRBANK LEEDS* (Vierfüßgestell Ellipsenrohr Metall)



Bankgestell Metall, Sperrholzsitz mit Schaumauflage
Kunststoffgleiter serienmäßig, Filzgleiter gegen Berechnung möglich.

Bestell-Nr.
mit Stoff-Nr.
ergänzen

STOFFGRUPPEN / UVP

LEEDS* S115-	Ausführung	Bestell-Nr.	STOFFGRUPPEN / UVP			
			Stoff	Kundenstoff	Leder	Leder Sauvage
 <p>L 170 cm H 85 cm T 63 cm SH 47 cm</p>	Edelstahloptik	S115-17..	1587,-	1760,-	2284,-	2604,-
	Metall anthrazit matt	S115-18..	1490,-	1666,-	2188,-	2529,-
	Filzgleiter (4er Set)	S999-6522	7,-	7,-	7,-	7,-
	Stoffbedarf 510 cm Lederbedarf 9,3 qm					

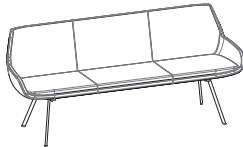
LEEDS* S116-	Ausführung	Bestell-Nr.	STOFFGRUPPEN / UVP			
			A	B	C	D
 <p>L 200 cm H 85 cm T 63 cm SH 47 cm</p>	Edelstahloptik	S116-17..	1702,-	1902,-	2493,-	2827,-
	Metall anthrazit matt	S116-18..	1606,-	1805,-	2399,-	2753,-
	Filzgleiter (4er Set)	S999-6522	7,-	7,-	7,-	7,-
	Stoffbedarf 580 cm Lederbedarf 10,6 qm					

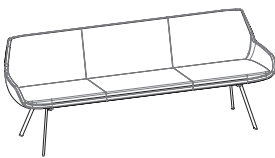
LEEDS* S117-	Ausführung	Bestell-Nr.	STOFFGRUPPEN / UVP			
			A	B	C	D
 <p>L 230 cm H 85 cm T 63 cm SH 47 cm</p>	Edelstahloptik	S117-17..	1791,-	2019,-	2702,-	3123,-
	Metall anthrazit matt	S117-18..	1695,-	1923,-	2608,-	3048,-
	Filzgleiter (4er Set)	S999-6522	7,-	7,-	7,-	7,-
	Stoffbedarf 670 cm Lederbedarf 12,2 qm					

BÄNKE LIVORNO*

SOLITÄRBANK WAHLWEISE IN DEN FUSSFORMEN:

LIVORNO* KUFENGESTELL FLACHROHR METALL



LIVORNO* VIERFUSSGESTELL QUADRATROHR METALL



- LIEFERBAR IN ALLEN STOFF- UND LEDERFARBEN DER PREISGRUPPEN A - D

- WELLENBILDUNG UND SITZSPIEGEL SIND AUS KOMFORT- UND DESIGNGRÜNDEN LEIDER NICHT ZU VERMEIDEN

- METALLTEILE LIEFERBAR IN DEN AUSFÜHRUNGEN:



10-METALL SEPIA



18- ANTHRACIT MATT



BÄNKE

SOLITÄRBANK LIVORNO* (Kufengestell Flachrohr Metall)



Bankgestell Metall, Nosagfederung im Sitz mit Schaumauflage, inkl. selbstklebenden Filz pads.

Bestell-Nr. mit Stoff-Nr. ergänzen

STOFFGRUPPEN / UVP

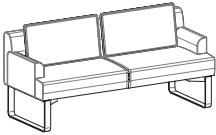
LIVORNO* S123-	Ausführung	Bestell-Nr.	STOFFGRUPPEN / UVP													
			Stoff	Kundenstoff	Leder	Leder Sauvage										
 <table border="1"> <tr><td>L</td><td>180 cm</td></tr> <tr><td>H</td><td>91 cm</td></tr> <tr><td>T</td><td>71 cm</td></tr> <tr><td>SH</td><td>50 cm</td></tr> <tr><td>ALH</td><td>63 cm</td></tr> </table>	L	180 cm	H	91 cm	T	71 cm	SH	50 cm	ALH	63 cm	Metall sepia matt	S123-10..	} 2142,-	} 2351,-	} 2999,-	} 3462,-
	L	180 cm														
H	91 cm															
T	71 cm															
SH	50 cm															
ALH	63 cm															
Metall anthrazit matt	S123-18..															

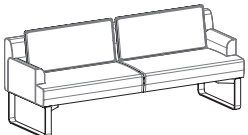
LIVORNO* S124-	Ausführung	Bestell-Nr.	STOFFGRUPPEN / UVP													
			A	B	C	D										
 <table border="1"> <tr><td>L</td><td>210 cm</td></tr> <tr><td>H</td><td>91 cm</td></tr> <tr><td>T</td><td>71 cm</td></tr> <tr><td>SH</td><td>50 cm</td></tr> <tr><td>ALH</td><td>63 cm</td></tr> </table>	L	210 cm	H	91 cm	T	71 cm	SH	50 cm	ALH	63 cm	Metall sepia matt	S124-10..	} 2480,-	} 2723,-	} 3479,-	} 4020,-
	L	210 cm														
H	91 cm															
T	71 cm															
SH	50 cm															
ALH	63 cm															
Metall anthrazit matt	S124-18..															

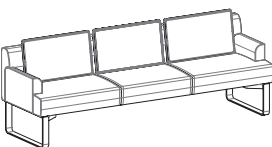
LIVORNO* S125-	Ausführung	Bestell-Nr.	STOFFGRUPPEN / UVP													
			A	B	C	D										
 <table border="1"> <tr><td>L</td><td>240 cm</td></tr> <tr><td>H</td><td>91 cm</td></tr> <tr><td>T</td><td>71 cm</td></tr> <tr><td>SH</td><td>50 cm</td></tr> <tr><td>ALH</td><td>63 cm</td></tr> </table>	L	240 cm	H	91 cm	T	71 cm	SH	50 cm	ALH	63 cm	Metall sepia matt	S125-10..	} 2705,-	} 2983,-	} 3847,-	} 4465,-
	L	240 cm														
H	91 cm															
T	71 cm															
SH	50 cm															
ALH	63 cm															
Metall anthrazit matt	S125-18..															

*Bei den Modellnamen handelt es sich nicht um eine Marke, sondern um ein reines Bestellzeichen zur Unterscheidung der einzelnen Produkte aus unserem Sortiment.



Bankgestell Metall, Nosagfederung im Sitz mit Schaumauflage, Kunststoffgleiter QuickClick serienmäßig, Filzeinsätze gegen Berechnung möglich.

Bestell-Nr. mit Stoff-Nr. ergänzen

STOFFGRUPPEN / UVP

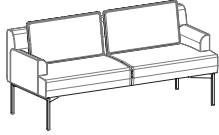
LIVORNO* S133-	Ausführung	Bestell-Nr.	STOFFGRUPPEN / UVP													
			Stoff	Kundenstoff	Leder	Leder Sauvage										
 <table border="1"> <tr><td>L</td><td>180 cm</td></tr> <tr><td>H</td><td>91 cm</td></tr> <tr><td>T</td><td>71 cm</td></tr> <tr><td>SH</td><td>50 cm</td></tr> <tr><td>ALH</td><td>63 cm</td></tr> </table>	L	180 cm	H	91 cm	T	71 cm	SH	50 cm	ALH	63 cm	Metall sepia matt	S133-10..	1996,-	2205,-	2853,-	3316,-
	L	180 cm														
	H	91 cm														
T	71 cm															
SH	50 cm															
ALH	63 cm															
Metall anthrazit matt	S133-18..															
Filzeinsätze (4er Set)	S999-6922	10,-	10,-	10,-	10,-											

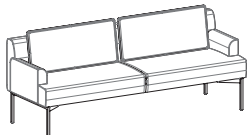
LIVORNO* S134-	Ausführung	Bestell-Nr.	STOFFGRUPPEN / UVP													
			A	B	C	D										
 <table border="1"> <tr><td>L</td><td>210 cm</td></tr> <tr><td>H</td><td>91 cm</td></tr> <tr><td>T</td><td>71 cm</td></tr> <tr><td>SH</td><td>50 cm</td></tr> <tr><td>ALH</td><td>63 cm</td></tr> </table>	L	210 cm	H	91 cm	T	71 cm	SH	50 cm	ALH	63 cm	Metall sepia matt	S134-10..	2338,-	2581,-	3337,-	3878,-
	L	210 cm														
	H	91 cm														
T	71 cm															
SH	50 cm															
ALH	63 cm															
Metall anthrazit matt	S134-18..															
Filzeinsätze (4er Set)	S999-6922	10,-	10,-	10,-	10,-											

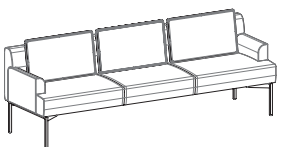
LIVORNO* S135-	Ausführung	Bestell-Nr.	STOFFGRUPPEN / UVP													
			A	B	C	D										
 <table border="1"> <tr><td>L</td><td>240 cm</td></tr> <tr><td>H</td><td>91 cm</td></tr> <tr><td>T</td><td>71 cm</td></tr> <tr><td>SH</td><td>50 cm</td></tr> <tr><td>ALH</td><td>63 cm</td></tr> </table>	L	240 cm	H	91 cm	T	71 cm	SH	50 cm	ALH	63 cm	Metall sepia matt	S135-10..	2563,-	2841,-	3705,-	4323,-
	L	240 cm														
	H	91 cm														
T	71 cm															
SH	50 cm															
ALH	63 cm															
Metall anthrazit matt	S135-18..															
Filzeinsätze (4er Set)	S999-6922	10,-	10,-	10,-	10,-											

ANCONA*



Tischplatte

Form	Auszug	Profilstärke mm	Ecke	Baumkante
	mittig	12*	--	nein

Lichthöhe Auszugstisch: 65,3 cm

Feste Platte: ohne Zarge - Auszugstisch: Synchronauszug mit Klappeinlage.

*= Profilstärke Keramik 6 mm - Dekton 4 mm



Geölte Ausführungen auch in lackiert lieferbar:
Aufpreis-Bestell-Nr. S009-9941 180,-

SÄULE METALL:

Bitte ergänzen Sie die 5. und 6. Stelle der Bestell-Nr.:



18- ANTHRAZIT MATT

PLATTEN-AUSFÜHRUNGEN:

Bitte ergänzen Sie die 7. und 8. Stelle der Bestell-Nr.:

HOLZ	HOLZ	KERAMIK	KERAMIK DEKTON	KERAMIK
 02- EICHE SCHWARZ LACKIERT	 03- EICHE RUSTICO HELL GEÖLT	 33- BASALTO	 62- UMBRA MARRON 67- LAURENT	 60- HIMALAYA CRYSTAL
 15- WILDEICHE GEÖLT				
 42- COLORADO NUSSBAUM GEÖLT				
 72- WILDEICHE HELL SOFT GEBÜRSTET GEÖLT				
 75- WILDEICHE HELL GEÖLT				

PERSONEN	L B H	BESTELL-NR.	UVP	UVP	UVP	UVP	UVP
	Ø120x76	S311-18..	1363,-	1515,-	1927,-	2109,-	2307,-
	AUFPREIS ZUSATZAUSSTATTUNG: MITTELAUSZUGSYSTEM MIT KLAPPEINLAGE						
	KLAPPEINLAGE 50 cm	S034-..50	1285,-	1329,-	2631,-	2740,-	2909,-
	Ø140x76	S312-18..	1490,-	1626,-	2100,-	2276,-	2560,-
	AUFPREIS ZUSATZAUSSTATTUNG: MITTELAUSZUGSYSTEM MIT KLAPPEINLAGE						
	KLAPPEINLAGE 50 cm	S035-..50	1317,-	1369,-	2851,-	2918,-	3047,-

*Bei den Modellnamen handelt es sich nicht um eine Marke, sondern um ein reines Bestellzeichen zur Unterscheidung der einzelnen Produkte aus unserem Sortiment.

CHESTER*



Tischplatte

Form	Auszug	Profilstärke mm	Ecke	Baumkante
	nein	35-40		nein



Geölte Ausführungen auch in lackiert lieferbar:
Aufpreis-Bestell-Nr. S009-9941 180,-

AUSFÜHRUNGEN:

Bitte ergänzen Sie die 5. und 6. Stelle der Bestell-Nr.:



15- WILDEICHE GEÖLT



72- WILDEICHE HELL SOFT GEBÜRSTET GEÖLT



75- WILDEICHE HELL GEÖLT

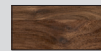

42- COLORADO NUSSBAUM GEÖLT

PERSONEN	L B H	BESTELL-NR.	UVP	UVP
	200x110x76	S301-..80	3258,-	4429,-
	225x110x76	S302-..80	3534,-	4774,-
	250x110x76	S303-..80	3672,-	4981,-
	275x110x76	S304-..80	4085,-	5462,-
	300x110x76	S305-..80	4429,-	5983,-

CROSS*



Tischplatte

Form	Auszug	Profilstärke mm	Ecke	Baumkante
	vor Kopf	12		nein

Lichthöhe Auszugstisch bis zur Zarge: 66,5 cm
 Feste Platte: ohne Zarge - Auszugstisch: Rollbarer Frontauszug mit Klappeinlage.
 Unterbau Holz (s. unten) mit anthrazit matt



Geölte Ausführungen auch in lackiert lieferbar:
 Aufpreis-Bestell-Nr. S009-9941 180,-

AUSFÜHRUNGEN:

Bitte ergänzen Sie die 7. und 8. Stelle der Bestell-Nr.:

 02- EICHE SCHWARZ LACKIERT	 03- EICHE RUSTICO HELL GEÖLT
 72- WILDEICHE HELL SOFT GEBÜRSTET GEÖLT	
 75- WILDEICHE HELL GEÖLT	

PERSONEN	L B H	BESTELL-NR.	UVP	UVP
	160x90x75	S342-18..	1534,-	1666,-
	AUFPREIS ZUSATZAUSSTATTUNG: FRONTAUZUGSYSTEM MIT KLAPPEINLAGE HOLZ: 5./6. Stelle der Bestell-Nr. s.o.			
	KLAPPEINLAGE 65 cm	S042-..65	1418,-	1476,-
	190x100x75	S343-18..	1623,-	1798,-
	220x100x75	S344-18..	1709,-	1928,-
 	AUFPREIS ZUSATZAUSSTATTUNG: FRONTAUZUGSYSTEM MIT KLAPPEINLAGE HOLZ: 5./6. Stelle der Bestell-Nr. s.o.			
	KLAPPEINLAGE 100 cm	S043-..10	1623,-	1666,-

*Bei den Modellnamen handelt es sich nicht um eine Marke, sondern um ein reines Bestellzeichen zur Unterscheidung der einzelnen Produkte aus unserem Sortiment.

EASY*



Tischplatte

Form	Auszug	Profilstärke mm	Ecke	Baumkante
	vor Kopf	12		nein



Lichthöhe Auszugstisch bis zur Zarge: 67 cm

Feste Platte: mit Zarge - Auszugstisch: Synchronauszug mit Klappeinlage.

Geölte Ausführungen auch in lackiert lieferbar:
Aufpreis-Bestell-Nr. S009-9941 180,-



BODENPLATTE METALL:

Bitte ergänzen Sie die 5. und 6. Stelle der Bestell-Nr.:

- 17- EDELSTAHOPTIK
- 18- ANTHRAZIT MATT

AUSFÜHRUNGEN:

Bitte ergänzen Sie die 7. und 8. Stelle der Bestell-Nr.:

02- EICHE SCHWARZ LACKIERT

03- EICHE RUSTICO HELL GEÖLT

72- WILDEICHE HELL SOFT GEBÜRSTET GEÖLT

75- WILDEICHE HELL GEÖLT

PERSONEN	L B H	BESTELL-NR.	UVP	UVP
	160x90x75	S362-....	1772,-	1938,-
	AUFPREIS ZUSATZAUSSTATTUNG: FRONTAUSZUGSYSTEM MIT KLAPPEINLAGE HOLZ: 5./6. Stelle der Bestell-Nr. s.o.			
	KLAPPEINLAGE 65 cm	S062-..65	1195,-	1293,-
	190x100x75	S363-....	1894,-	2135,-
	220x100x75	S364-....	1940,-	2212,-
 	AUFPREIS ZUSATZAUSSTATTUNG: FRONTAUSZUGSYSTEM MIT KLAPPEINLAGE HOLZ: 5./6. Stelle der Bestell-Nr. s.o.			
	KLAPPEINLAGE 100 cm	S063-..10	1349,-	1462,-

EXTEND*



Tischplatte

Form	Auszug	Profilstärke mm	Ecke	Baumkante
	mittig	12		nein

Lichthöhe Auszugstisch: 63 cm

Auszugstisch - Synchronauszug mit Klappeinlage.



Geölte Ausführungen auch in lackiert lieferbar:
Aufpreis-Bestell-Nr. S009-9941 180,-

AUSFÜHRUNGEN:



Bitte ergänzen Sie die 5. und 6. Stelle der Bestell-Nr.:

 02- EICHE SCHWARZ LACKIERT

 03- EICHE RUSTICO HELL GEÖLT

 72- WILDEICHE HELL SOFT GEBÜRSTET GEÖLT

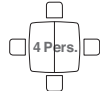
 75- WILDEICHE HELL GEÖLT

PERSONEN	L B H	BESTELL-NR.	UVP
 	120/185x120x75 	S327-..01	2116,-
 	140/205x140x75 	S328-..01	2233,-

*Bei den Modellnamen handelt es sich nicht um eine Marke, sondern um ein reines Bestellzeichen zur Unterscheidung der einzelnen Produkte aus unserem Sortiment.

FOX* FURNIERT



Tischplatte

Form	Auszug	Profilstärke mm	Ecke	Baumkante
	vor Kopf	12		nein



Geölte Ausführungen auch in lackiert lieferbar:
Aufpreis-Bestell-Nr. S009-9941 180,-

Lichthöhe Auszugstisch bis zur Zarge: 66,2 cm

Feste Platte: ohne Zarge - Auszugstisch: Rollbarer Frontauszug mit Klappeinlage.

* Wenn Füße in 38, dann Zarge auch in anthrazit.

FÜSSE HOLZ:

Bitte ergänzen Sie die 5. und 6. Stelle der Bestell-Nr.:



02- EICHE SCHWARZ LACKIERT



03- EICHE RUSTICO HELL GEÖLT



38- LACK ANTHRAZIT MATT*



72- WILDEICHE HELL SOFT GEBÜRSTET GEÖLT



75- WILDEICHE HELL GEÖLT

PLATTEN-AUSFÜHRUNGEN:

Bitte ergänzen Sie die 7. und 8. Stelle der Bestell-Nr.:



02- EICHE SCHWARZ LACKIERT



72- WILDEICHE HELL SOFT GEBÜRSTET GEÖLT



75- WILDEICHE HELL GEÖLT



03- EICHE RUSTICO HELL GEÖLT

PERSONEN	L B H	BESTELL-NR.	UVP	UVP
	140x90x75	S371-....	1426,-	1589,-
	160x90x75	S372-....	1442,-	1615,-
	AUFPREIS ZUSATZAUSSTATTUNG: FRONTAUSZUGSYSTEM MIT KLAPPEINLAGE HOLZ: 5./6. Stelle der Bestell-Nr.: Ausführungen s.o.			
	KLAPPEINLAGE 65 cm	S071-..65	1260,-	1380,-
	190x100x75	S373-....	1546,-	1724,-
	220x100x75	S374-....	1594,-	1846,-
	AUFPREIS ZUSATZAUSSTATTUNG: FRONTAUSZUGSYSTEM MIT KLAPPEINLAGE HOLZ: 5./6. Stelle der Bestell-Nr.: Ausführungen s.o.			
	KLAPPEINLAGE 65 cm	S073-..65	1267,-	1392,-
	KLAPPEINLAGE 100 cm	S073-..10	1435,-	1567,-

FOX* MASSIV



Tischplatte

Form	Auszug	Profilstärke mm	Ecke	Baumkante
	vor Kopf	12		nein



Geölte Ausführungen auch in lackiert lieferbar:
Aufpreis-Bestell-Nr. S009-9941 180,-

Lichthöhe Auszugstisch bis zur Zarge: 66,2 cm

Feste Platte: ohne Zarge - Auszugstisch: Rollbarer Frontauszug mit Klappeinlage.

* Wenn Füße in 38, dann Zarge auch in anthrazit.

FÜSSE HÖLZ:

Bitte ergänzen Sie die 5. und 6. Stelle der Bestell-Nr.:



38- LACK ANTHRAZIT MATT*



72- WILDEICHE HELL SOFT GEBÜRSTET GEÖLT



75- WILDEICHE HELL GEÖLT

PLATTEN-AUSFÜHRUNGEN:

Bitte ergänzen Sie die 7. und 8. Stelle der Bestell-Nr.:



72- WILDEICHE HELL SOFT GEBÜRSTET GEÖLT



75- WILDEICHE HELL GEÖLT

PERSONEN	L B H	BESTELL-NR.	UVP
	140x90x75	S376-....	1856,-
	160x90x75	S377-....	2007,-
	AUFPREIS ZUSATZAUSSTATTUNG: FRONTAUSZUGSYSTEM MIT KLAPPEINLAGE HOLZ: 5./6. Stelle der Bestell-Nr.: Ausführungen s.o.		
	KLAPPEINLAGE 65 cm	S076-..65	1606,-
	190x100x75	S378-....	2248,-
	220x100x75	S379-....	2433,-
	AUFPREIS ZUSATZAUSSTATTUNG: FRONTAUSZUGSYSTEM MIT KLAPPEINLAGE HOLZ: 5./6. Stelle der Bestell-Nr.: Ausführungen s.o.		
	KLAPPEINLAGE 65 cm	S078-..65	1697,-
	KLAPPEINLAGE 100 cm	S078-..10	1911,-

LUCCA*



Tischplatte

Form	Auszug	Profilstärke mm	Ecke	Baumkante
	vor Kopf	12		nein

Lichthöhe Auszugstisch bis zur Zarge: 66,6 cm
 Feste Platte: ohne Zarge - Auszugstisch: Synchronauszug mit Klappeinlage.
 Dekorplatte: Keine Sonderfarbtöne möglich.



Geölte Ausführungen auch in lackiert lieferbar:
 Aufpreis-Bestell-Nr. S009-9941 180,-



WANGE METALL:

Bitte ergänzen Sie die 5. und 6. Stelle der Bestell-Nr.:



10- SEPIA MATT



18- ANTHRACIT MATT

PLATTEN-AUSFÜHRUNGEN:

Bitte ergänzen Sie die 7. und 8. Stelle der Bestell-Nr.:

HOLZ



02- EICHE SCHWARZ LACKIERT



15- WILDEICHE GEÖLT



42- COLORADO NUSSBAUM GEÖLT



72- WILDEICHE HELL SOFT GEBÜRSTET GEÖLT



75- WILDEICHE HELL GEÖLT

HOLZ



03- EICHE RUSTICO HELL GEÖLT

DEKOR



HA- HALIFAX EICHE NATUR



HB- HALIFAX EICHE TABAK



HC- HALIFAX EICHE GOLD-BRAUN



HL- PIETRA GRIGIA SCHWARZ



HM- METAL SLATE SCHWARZGOLD



HQ- CUPRIA MARRON

PERSONEN	L B H	BESTELL-NR.	UVP	UVP	UVP
	160x90x76	S321-....	1756,-	1919,-	1463,-
AUFPREIS ZUSATZAUSSTATTUNG: FRONTAUSZUGSYSTEM MIT KLAPPEINLAGE					
	KLAPPEINLAGE 65 cm	S032-..65	1513,-	1593,-	1455,-
	190x100x76	S322-....	1860,-	2036,-	1530,-
	220x100x76	S323-....	1990,-	2201,-	1568,-
AUFPREIS ZUSATZAUSSTATTUNG: FRONTAUSZUGSYSTEM MIT KLAPPEINLAGE					
 	KLAPPEINLAGE 100 cm	S033-..10	1620,-	1797,-	1528,-

LUCCA*



Tischplatte

Form	Auszug	Profilstärke mm	Ecke	Baumkante
	mittig	12*		nein



Geölte Ausführungen auch in lackiert lieferbar:
Aufpreis-Bestell-Nr. S009-9941 180,-



Lichthöhe Auszugstisch bis zur Zarge: 66,6 cm
Feste Platte: ohne Zarge - Auszugstisch: Synchronauszug mit Klappeinlage.
*= Profilstärke Keramik 6 mm - Dekton 4 mm

WANGE METALL:

Bitte ergänzen Sie die 5. und 6. Stelle der Bestell-Nr.:



10- SEPIA MATT



18- ANTHRAZIT MATT

PLATTEN-AUSFÜHRUNGEN:

Bitte ergänzen Sie die 7. und 8. Stelle der Bestell-Nr.:

HOLZ



15- WILDEICHE GEÖLT



72- WILDEICHE HELL SOFT GEBÜRSTET GEÖLT



75- WILDEICHE HELL GEÖLT

HOLZ



03- EICHE RUSTICO HELL GEÖLT

KERAMIK



33- BASALTO

KERAMIK | DEKTON



62- UMBRA MARRON



67- LAURENT

KERAMIK



60- HIMALAYA CRYSTAL

PERSONEN	L B H	BESTELL-NR.	UVP	UVP	UVP	UVP	UVP
	160x100x76	S350-....	1779,-	1958,-	2514,-	2679,-	2972,-
AUFPREIS ZUSATZAUSSTATTUNG: MITTELAUSZUGSYSTEM MIT KLAPPEINLAGE							
	KLAPPEINLAGE 65 cm	S013-..65	1534,-	1624,-	2266,-	2385,-	2464,-
	190x110x76	S351-....	1896,-	2092,-	2993,-	3235,-	3622,-
	220x110x76	S352-....	1990,-	2201,-	3127,-	3375,-	3798,-
AUFPREIS ZUSATZAUSSTATTUNG: MITTELAUSZUGSYSTEM MIT KLAPPEINLAGE							
	KLAPPEINLAGE 100 cm	S014-..10	1703,-	1877,-	2483,-	2656,-	2794,-

*Bei den Modellnamen handelt es sich nicht um eine Marke, sondern um ein reines Bestellzeichen zur Unterscheidung der einzelnen Produkte aus unserem Sortiment.

LUCCA*



Tischplatte

Form	Auszug	Profilstärke mm	Ecke	Baumkante
	mittig	12*		nein

Lichthöhe Auszugstisch bis zur Zarge: 66,6 cm

Feste Platte: ohne Zarge - Auszugstisch: 2 von Hand einzulegende Einlagen.



Geölte Ausführungen auch in lackiert lieferbar:
Aufpreis-Bestell-Nr. S009-9941 180,-



WANGE METALL:

Bitte ergänzen Sie die 5. und 6. Stelle der Bestell-Nr.:



10- SEPIA MATT



18- ANTHRAXIT MATT

PLATTEN-AUSFÜHRUNGEN:

Bitte ergänzen Sie die 7. und 8. Stelle der Bestell-Nr.:



15- WILDEICHE GEÖLT



72- WILDEICHE HELL SOFT GEBÜRSTET GEÖLT



75- WILDEICHE HELL GEÖLT



03- EICHE RUSTICO HELL GEÖLT

PERSONEN	L B H	BESTELL-NR.	UVP	UVP
	160x100x76		s. Tisch LUCCA* S350-	
	190x110x76	S354-....	1896,-	2092,-
	220x110x76	S355-....	1990,-	2201,-
	AUFPREIS ZUSATZAUSSTATTUNG: 2 EINLAGEN MITTIG (LAGERN IM TISCH)			
	2 EINLAGEN à 50 cm	S017-..00	1177,-	1350,-

ROUND*



Tischplatte

Form	Auszug	Profilstärke mm	Ecke	Baumkante
	mittig	12*	--	nein

Lichthöhe Auszugstisch: 64,3 cm

Feste Platte: ohne Zarge - Auszugstisch: Synchronauszug mit Klappeinlage.

*= Profilstärke Glas/Keramik 6 mm - Dekton 4 mm



Geölte Ausführungen auch in lackiert lieferbar:
Aufpreis-Bestell-Nr. S009-9941 180,-



		FÜSSE HOLZ/METALL:		PLATTEN-AUSFÜHRUNGEN:				
		Bitte ergänzen Sie die 5. und 6. Stelle der Bestell-Nr.:		Bitte ergänzen Sie die 7. und 8. Stelle der Bestell-Nr.:				
				HOLZ FURNIER	HOLZ FURNIER	ESG OPTIWHITE SATINIERT	KERAMIK PG 1	KERAMIK+DEKTON PG 2
		HOLZ-AUSFÜHRUNGEN: siehe rechts METALL-AUSFÜHRUNGEN: 17- EDELSTAHOPTIK 18- ANTHRAZIT MATT		02- EICHE SCHWARZ LACKIERT 72- WILDEICHE HELL SOFT GEBÜRSTET GEÖLT 75- WILDEICHE HELL GEÖLT	03- EICHE RUSTICO HELL GEÖLT	47- WEISS 98- TAUPE 99- SCHIEFER	32- BETON 33- BASALTO 66- PAZIFIKGRAU	34- CARRARA 67- LAURENT
PERSONEN	L B H	BESTELL-NR.	UVP	UVP	UVP	UVP	UVP	UVP
	Ø100x75	S336-....	1079,-	1173,-	1164,-	1644,-	1822,-	
	Ø120x75	S337-....	1173,-	1351,-	1293,-	1998,-	2176,-	
	AUFPREIS ZUSATZAUSSTATTUNG: MITTELAUSZUGSYSTEM MIT KLAPPEINLAGE 5./6. Stelle der Bestell-Nr.: Ausführungen s.o.							
	KLAPPEINLAGE 50 cm	S030-..50	1071,-	1077,-	Glas + Keramik nicht mit Klappeinlage lieferbar!			
 	Ø140/190x75 	S338-....	2600,-	2663,-	Glas + Keramik nicht mit Klappeinlage lieferbar!			

*Bei den Modellnamen handelt es sich nicht um eine Marke, sondern um ein reines Bestellzeichen zur Unterscheidung der einzelnen Produkte aus unserem Sortiment.

TALE*



Tischplatte

Form	Auszug	Profilstärke mm	Ecke	Baumkante
	nein	35-40		ja

In Abhängigkeit von der Tischlänge ergeben sich Maßtoleranzen in der Breite von bis zu minus 5 cm.



Geölte Ausführungen auch in lackiert lieferbar:
Aufpreis-Bestell-Nr. S009-9941 180,-

UNTERBAU METALL:

Bitte ergänzen Sie die 5. und 6. Stelle der Bestell-Nr.:



18- ANTHRAZIT MATT

PLATTEN-AUSFÜHRUNGEN:

Bitte ergänzen Sie die 7. und 8. Stelle der Bestell-Nr.:



15- WILDEICHE GEÖLT



72- WILDEICHE HELL SOFT GEBÜRSTET GEÖLT



75- WILDEICHE HELL GEÖLT



42- COLORADO NUSSBAUM GEÖLT

PERSONEN	L B H	BESTELL-NR.	UVP	UVP
8 Pers.	200x110x75	S390-18..	3912,-	5083,-
10 Pers.	225x110x75	S391-18..	4188,-	5428,-
10 Pers.	250x110x75	S392-18..	4326,-	5635,-
12 Pers.	275x110x75	S393-18..	4739,-	6117,-
12 Pers.	300x110x75	S394-18..	5083,-	6637,-

TALE*



Tischplatte

Form	Auszug	Profilstärke mm	Ecke	Baumkante
	nein	35-40		ja

In Abhängigkeit von der Tischlänge ergeben sich Maßtoleranzen in der Breite von bis zu minus 5 cm.

Tischplatte zweigeteilt mit Baumkantenoptik innen + außen.



Geölte Ausführungen auch in lackiert lieferbar:
Aufpreis-Bestell-Nr. S009-9941 180,-

UNTERBAU METALL:

Bitte ergänzen Sie die 5. und 6. Stelle der Bestell-Nr.:



18- ANTHRAZIT MATT

PLATTEN-AUSFÜHRUNGEN:

Bitte ergänzen Sie die 7. und 8. Stelle der Bestell-Nr.:



15- WILDEICHE GEÖLT



72- WILDEICHE HELL SOFT GEBÜRSTET GEÖLT



75- WILDEICHE HELL GEÖLT



42- COLORADO NUSSBAUM GEÖLT

PERSONEN	L B H	BESTELL-NR.	UVP	UVP
8 Pers.	200x110x75	S395-18..	3912,-	5083,-
10 Pers.	225x110x75	S396-18..	4188,-	5428,-
10 Pers.	250x110x75	S397-18..	4326,-	5635,-
12 Pers.	275x110x75	S398-18..	4739,-	6117,-
12 Pers.	300x110x75	S399-18..	5083,-	6637,-

*Bei den Modellnamen handelt es sich nicht um eine Marke, sondern um ein reines Bestellzeichen zur Unterscheidung der einzelnen Produkte aus unserem Sortiment.

TAPE*



Tischplatte

Form	Auszug	Profilstärke mm	Ecke	Baumkante
	nein	35-40		ja

In Abhängigkeit von der Tischlänge ergeben sich Maßtoleranzen in der Breite von bis zu minus 5 cm.



Geölte Ausführungen auch in lackiert lieferbar:
Aufpreis-Bestell-Nr. S009-9941 180,-

WANGE METALL:

Bitte ergänzen Sie die 5. und 6. Stelle der Bestell-Nr.:



18- ANTHRAZIT MATT

PLATTEN-AUSFÜHRUNGEN:

Bitte ergänzen Sie die 7. und 8. Stelle der Bestell-Nr.:



15- WILDEICHE GEÖLT



72- WILDEICHE HELL SOFT GEBÜRSTET GEÖLT



75- WILDEICHE HELL GEÖLT



42- COLORADO NUSSBAUM GEÖLT

PERSONEN	L B H	BESTELL-NR.	UVP	UVP
8 Pers.	200x110x75	S380-18..	3258,-	4429,-
10 Pers.	225x110x75	S381-18..	3534,-	4774,-
10 Pers.	250x110x75	S382-18..	3672,-	4981,-
12 Pers.	275x110x75	S383-18..	4085,-	5462,-
12 Pers.	300x110x75	S384-18..	4429,-	5983,-

TAPE*



Tischplatte

Form	Auszug	Profilstärke mm	Ecke	Baumkante
	nein	35-40		ja

In Abhängigkeit von der Tischlänge ergeben sich Maßtoleranzen in der Breite von bis zu minus 5 cm.

Tischplatte zweigeteilt mit Baumkantenoptik innen + außen.



Geölte Ausführungen auch in lackiert lieferbar:
Aufpreis-Bestell-Nr. S009-9941 180,-

WANGE METALL:

Bitte ergänzen Sie die 5. und 6. Stelle der Bestell-Nr.:



18- ANTHRAZIT MATT

PLATTEN-AUSFÜHRUNGEN:

Bitte ergänzen Sie die 7. und 8. Stelle der Bestell-Nr.:



15- WILDEICHE GEÖLT



72- WILDEICHE HELL SOFT GEBÜRSTET GEÖLT



75- WILDEICHE HELL GEÖLT





42- COLORADO NUSSBAUM GEÖLT

PERSONEN	L B H	BESTELL-NR.	UVP	UVP
8 Pers.	200x110x75	S385-18..	3258,-	4429,-
10 Pers.	225x110x75	S386-18..	3534,-	4774,-
10 Pers.	250x110x75	S387-18..	3672,-	4981,-
12 Pers.	275x110x75	S388-18..	4085,-	5462,-
12 Pers.	300x110x75	S389-18..	4429,-	5983,-

*Bei den Modellnamen handelt es sich nicht um eine Marke, sondern um ein reines Bestellzeichen zur Unterscheidung der einzelnen Produkte aus unserem Sortiment.

COUCHTISCHE

CONNECT* S410-	Unterbauausführung	Plattenausführung	Bestell-Nr.	UVP
 <p>Ø 40 cm H 49 cm</p>	Metall anthrazit matt	Eiche schwarz lackiert, furniert	S410-1802	293,-
		Eiche rustico hell geölt, furniert	S410-1803	
		Wildeiche hell soft gebürstet geölt, furniert	S410-1872	
		Wildeiche hell geölt, furniert	S410-1875	351,-
		Optiwhite weiß sat., ESG, 6 mm	S410-1847	
		Optiwhite taupe sat., ESG, 6 mm	S410-1898	
		Optiwhite schiefer sat., ESG, 6 mm	S410-1899	445,-
		Keramik beton, 6 mm	S410-1832	
		Keramik basalto, 6 mm	S410-1833	
		Keramik pazifikgrau, 6 mm	S410-1866	469,-
		Keramik carrara, 6 mm	S410-1834	
		Keramik Umbra marron, 6 mm	S410-1862	
		Dekton Laurent, 4 mm	S410-1867	493,-
		Keramik Himalaya crystal, 6 mm	S410-1860	

CONNECT* S411-	Unterbauausführung	Plattenausführung	Bestell-Nr.	UVP
 <p>Ø 55 cm H 42 cm</p>	Metall anthrazit matt	Eiche schwarz lackiert, furniert	S411-1802	327,-
		Eiche rustico hell geölt, furniert	S411-1803	
		Wildeiche hell soft gebürstet geölt, furniert	S411-1872	
		Wildeiche hell geölt, furniert	S411-1875	399,-
		Optiwhite weiß sat., ESG, 6 mm	S411-1847	
		Optiwhite taupe sat., ESG, 6 mm	S411-1898	
		Optiwhite schiefer sat., ESG, 6 mm	S411-1899	563,-
		Keramik beton, 6 mm	S411-1832	
		Keramik basalto, 6 mm	S411-1833	
		Keramik pazifikgrau, 6 mm	S411-1866	587,-
		Keramik carrara, 6 mm	S411-1834	
		Keramik Umbra marron, 6 mm	S411-1862	
		Dekton Laurent, 4 mm	S411-1867	635,-
		Keramik Himalaya crystal, 6 mm	S411-1860	

CONNECT* S412-	Unterbauausführung	Plattenausführung	Bestell-Nr.	UVP
 <p>Ø 83 cm H 35 cm</p>	Metall anthrazit matt	Eiche schwarz lackiert, furniert	S412-1802	399,-
		Eiche rustico hell geölt, furniert	S412-1803	
		Wildeiche hell soft gebürstet geölt, furniert	S412-1872	
		Wildeiche hell geölt, furniert	S412-1875	563,-
		Optiwhite weiß sat., ESG, 6 mm	S412-1847	
		Optiwhite taupe sat., ESG, 6 mm	S412-1898	
		Optiwhite schiefer sat., ESG, 6 mm	S412-1899	916,-
		Keramik beton, 6 mm	S412-1832	
		Keramik basalto, 6 mm	S412-1833	
		Keramik pazifikgrau, 6 mm	S412-1866	940,-
		Keramik carrara, 6 mm	S412-1834	
		Keramik Umbra marron, 6 mm	S412-1862	
		Dekton Laurent, 4 mm	S412-1867	1049,-
		Keramik Himalaya crystal, 6 mm	S412-1860	

Geölte Ausführungen auch in lackiert lieferbar:
Aufpreis-Bestell-Nr. S009-9941 s. Seite 3

CORBY* S465-	Unterbauausführung	Plattenausführung	Bestell-Nr.	UVP
 <p>Ø 83 cm Höhen: K=35 cm L=40 cm</p>	Metall anthrazit matt	Eiche schwarz lackiert	S465-1802_	} 562,-
		Wildeiche hell soft gebürstet geölt	S465-1872_	
		Wildeiche hell geölt	S465-1875_	
		Eiche rustico hell geölt	S465-1803_	617,-
		ESG, Optiwhite weiß satiniert, 6 mm	S465-1847_	} 677,-
		ESG, Optiwhite taupe satiniert, 6 mm	S465-1898_	
		ESG, Optiwhite schiefer satiniert, 6 mm	S465-1899_	
		Keramik beton, 6 mm	S465-1832_	} 897,-
		Keramik basalto, 6 mm	S465-1833_	
		Keramik pazifikgrau, 6 mm	S465-1866_	
		Keramik carrara, 6 mm	S465-1834_	} 938,-
		Keramik Umbra marron, 6 mm	S465-1862_	
		Dekton Laurent, 4 mm	S465-1867_	
		Keramik Himalaya crystal, 6 mm	S465-1860_	1045,-

DERBY* S462-	Unterbauausführung	Plattenausführung	Bestell-Nr.	UVP
 <p>L 83 cm B 83 cm Höhen: K=35 cm L=40 cm</p>	Metall anthrazit matt	Eiche schwarz lackiert	S462-1802_	} 562,-
		Wildeiche hell soft gebürstet geölt	S462-1872_	
		Wildeiche hell geölt	S462-1875_	
		Eiche rustico hell geölt	S462-1803_	617,-
		ESG, Optiwhite weiß satiniert, 6 mm	S462-1847_	} 677,-
		ESG, Optiwhite taupe satiniert, 6 mm	S462-1898_	
		ESG, Optiwhite schiefer satiniert, 6 mm	S462-1899_	
		Keramik beton, 6 mm	S462-1832_	} 897,-
		Keramik basalto, 6 mm	S462-1833_	
		Keramik pazifikgrau, 6 mm	S462-1866_	
		Keramik carrara, 6 mm	S462-1834_	} 938,-
		Keramik Umbra marron, 6 mm	S462-1862_	
		Dekton Laurent, 4 mm	S462-1867_	
		Keramik Himalaya crystal, 6 mm	S462-1860_	1045,-

Geölte Ausführungen auch in lackiert lieferbar:
Aufpreis-Bestell-Nr. S009-9941 s. Seite 3

COUCHTISCHE

SOLO* S420-	Unterbauausführung	Plattenausführung	Bestell-Nr.	UVP
 <p>L 43 cm B 43 cm H 49 cm</p>	Metall anthrazit matt	Eiche schwarz lackiert, furniert	S420-1802	} 423,-
		Wildeiche hell soft gebürstet geölt, furniert	S420-1872	
		Wildeiche hell geölt, furniert	S420-1875	
		Eiche rustico hell geölt, furniert	S420-1803	469,-
		ESG, Optiwhite weiß satiniert, 6 mm	S420-1847	} 505,-
		ESG, Optiwhite taupe satiniert, 6 mm	S420-1898	
		ESG, Optiwhite schiefer satiniert, 6 mm	S420-1899	
		Keramik beton, 6 mm	S420-1832	} 445,-
		Keramik basalto, 6 mm	S420-1833	
		Keramik pazifikgrau, 6 mm	S420-1866	
		Keramik carrara, 6 mm	S420-1834	} 529,-
		Keramik Umbra marron, 6 mm	S420-1862	
		Dekton Laurent, 4 mm	S420-1867	
		Keramik Himalaya crystal, 6 mm	S420-1860	558,-

SOLO* S421-	Unterbauausführung	Plattenausführung	Bestell-Nr.	UVP
 <p>L 65 cm B 65 cm H 42 cm</p>	Metall anthrazit matt	Eiche schwarz lackiert, furniert	S421-1802	} 469,-
		Wildeiche hell soft gebürstet geölt, furniert	S421-1872	
		Wildeiche hell geölt, furniert	S421-1875	
		Eiche rustico hell geölt, furniert	S421-1803	529,-
		ESG, Optiwhite weiß satiniert, 6 mm	S421-1847	} 587,-
		ESG, Optiwhite taupe satiniert, 6 mm	S421-1898	
		ESG, Optiwhite schiefer satiniert, 6 mm	S421-1899	
		Keramik beton, 6 mm	S421-1832	} 702,-
		Keramik basalto, 6 mm	S421-1833	
		Keramik pazifikgrau, 6 mm	S421-1866	
		Keramik carrara, 6 mm	S421-1834	} 793,-
		Keramik Umbra marron, 6 mm	S421-1862	
		Dekton Laurent, 4 mm	S421-1867	
		Keramik Himalaya crystal, 6 mm	S421-1860	861,-

SOLO* S422-	Unterbauausführung	Plattenausführung	Bestell-Nr.	UVP
 <p>L 83 cm B 83 cm H 35 cm</p>	Metall anthrazit matt	Eiche schwarz lackiert, furniert	S422-1802	} 558,-
		Wildeiche hell soft gebürstet geölt, furniert	S422-1872	
		Wildeiche hell geölt, furniert	S422-1875	
		Eiche rustico hell geölt, furniert	S422-1803	644,-
		ESG, Optiwhite weiß satiniert, 6 mm	S422-1847	} 702,-
		ESG, Optiwhite taupe satiniert, 6 mm	S422-1898	
		ESG, Optiwhite schiefer satiniert, 6 mm	S422-1899	
		Keramik beton, 6 mm	S422-1832	} 940,-
		Keramik basalto, 6 mm	S422-1833	
		Keramik pazifikgrau, 6 mm	S422-1866	
		Keramik carrara, 6 mm	S422-1834	} 1055,-
		Keramik Umbra marron, 6 mm	S422-1862	
		Dekton Laurent, 4 mm	S422-1867	
		Keramik Himalaya crystal, 6 mm	S422-1860	1185,-



Geölte Ausführungen auch in lackiert lieferbar:
Aufpreis-Bestell-Nr. S009-9941 s. Seite 3



TWIST* S440-		Unterbauausführung	Ablagenausführung	Bestell-Nr.	UVP			
	Ø 40 cm H 49 cm	Metall anthrazit matt	Eiche schwarz lackiert, furniert	S440-1802	} 351,-			
			Eiche rustico hell geölt, furniert	S440-1803				
			Wildeiche hell soft gebürstet geölt, furniert	S440-1872				
			Wildeiche hell geölt, furniert	S440-1875				
			Keramik beton, 6 mm	S440-1832				
			Keramik basalto, 6 mm	S440-1833	} 385,-			
			Keramik pazifikgrau, 6 mm	S440-1866				
			Keramik carrara, 6 mm	S440-1834				
			Keramik Umbra marron, 6 mm	S440-1862				
			Dekton Laurent, 4 mm	S440-1867				
			Keramik Himalaya crystal, 6 mm	S440-1860	410,-			
			Alle Ausführungen: Oberes Filz-Tablett aufgelegt.					

YORK* S475-		Unterbauausführung	Plattenausführung	Bestell-Nr.	UVP
	Ø 83 cm H 35 cm	Metall anthrazit matt	Eiche schwarz lackiert	S475-1802	} 627,-
			Wildeiche hell soft gebürstet geölt	S475-1872	
			Wildeiche hell geölt	S475-1875	} 732,-
			Eiche rustico hell geölt	S475-1803	
			ESG, Optiwhite weiß satiniert, 6 mm	S475-1847	} 784,-
			ESG, Optiwhite taupe satiniert, 6 mm	S475-1898	
			ESG, Optiwhite schiefer satiniert, 6 mm	S475-1899	
			Keramik beton, 6 mm	S475-1832	} 1003,-
			Keramik basalto, 6 mm	S475-1833	
			Keramik pazifikgrau, 6 mm	S475-1866	
			Keramik carrara, 6 mm	S475-1834	} 1045,-
			Keramik Umbra marron, 6 mm	S475-1862	
			Dekton Laurent, 4 mm	S475-1867	
Keramik Himalaya crystal, 6 mm	S475-1860	1152,-			
Unterbau mit FlexTex-Bändern					

Geölte Ausführungen auch in lackiert lieferbar:
 Aufpreis-Bestell-Nr. S009-9941 s. Seite 3

Stoff	Kundenstoff	Leder	Leder Sauvage
-------	-------------	-------	---------------

TIVOLI* S959-		Ausführung	Bestell-Nr.	A	B	C	D
 <p>2 Höhen: (9. Stelle der Bestell-Nr.): M= H 101, SH 67 cm L= H 111, SH 77 cm</p>	B 56 cm T 62 cm	Metall anthrazit matt	S959-18.._	491,-	535,-	711,-	769,-
		Aufpreis Drehfunktion	S097-S959	139,-	139,-	139,-	139,-
		Filzeinsätze (4er Set)	S999-1222	10,-	10,-	10,-	10,-
		Barstuhl Metall, Schale mit Schaumauflage, Stoff- bzw. Lederkombination möglich: Bitte Stoff-/Leder-Nr. angeben für Sitz+Rücken innen und Rücken außen. Kunststoffgleiter QuickClick serienmäßig, Filzeinsätze gegen Berechnung möglich.					
		Optional gegen Aufpreis:					
							
		Stoffbedarf 190 cm					

SIENNA* S969-		Ausführung	Bestell-Nr.	A	B	C	D
 <p>2 Höhen: (9. Stelle der Bestell-Nr.): M= H 86, SH 65 cm L= H 96, SH 75 cm</p>	B 56 cm T 54 cm	Metall anthrazit matt	S969-18.._	399,-	414,-	527,-	608,-
		Aufpreis Drehfunktion	S097-S969	139,-	139,-	139,-	139,-
		Filzeinsätze (4er Set)	S999-1222	10,-	10,-	10,-	10,-
		Barstuhl Metall, Schale mit Schaumauflage, Stoff- bzw. Lederkombination möglich: Bitte Stoff-/Leder-Nr. angeben für Sitz+Rücken innen und Rücken außen. Kunststoffgleiter QuickClick serienmäßig, Filzeinsätze gegen Berechnung möglich.					
		Optional gegen Aufpreis:					
							
		Stoffbedarf 150 cm					

VERONA*



Tischplatte

Form	Profilstärke mm
	12 Holz 6* Keramik 25 Dekor

Dekorplatte: Keine Sonderfarbtöne möglich! Lieferbar in 3 Höhen.

*= Profilstärke Dekton 4 mm

Bodenplatte immer rund



Geölte Ausführungen auch in lackiert lieferbar:
Aufpreis-Bestell-Nr. S009-9941 180,-

SÄULE+ BODEN- PLATTE METALL:

Bitte ergänzen Sie die 5. und 6. Stelle der Bestell-Nr.:



18- ANTHRAZIT MATT

9. Stelle der Bestell-Nr. für die Höhe
K= 76 cm
M= 93 cm
L= 103 cm

PLATTEN-AUSFÜHRUNGEN:

Bitte ergänzen Sie die 7. und 8. Stelle der Bestell-Nr.:

L B H	BESTELL-NR.	PLATTEN-AUSFÜHRUNGEN:					
		HOLZ	HOLZ	KERAMIK	KERAMIK+ DEKTON	KERAMIK	DEKOR
		 15- WILDEICHE GEÖLT 42- COLORADO NUSSBAUM GEÖLT 72- WILDEICHE HELL SOFT GEBÜRSTET GEÖLT 75- WILDEICHE HELL GEÖLT	 03- EICHE RUSTICO HELL GEÖLT	 33- BASALTO	 34- CARRARA 62- UMBRA MARRON 66- PAZIFIKGRAU 67- LAURENT	 60- HIMALAYA CRYSTAL	 HA-HALIFAX EICHE NATUR HB-HALIFAX EICHE TABAK HC-HALIFAX EICHE GOLDBRAUN
		UVP	UVP	UVP	UVP	UVP	UVP
Ø83x76 	S956-18..K						
Ø83x93 	S956-18..M	499,-	588,-	874,-	949,-	990,-	398,-
Ø83x103 	S956-18..L						
83x83x76 	S957-18..K						
83x83x93 	S957-18..M	499,-	588,-	874,-	949,-	990,-	398,-
83x83x103 	S957-18..L						

*Bei den Modellnamen handelt es sich nicht um eine Marke, sondern um ein reines Bestellzeichen zur Unterscheidung der einzelnen Produkte aus unserem Sortiment.

KORPUS + FRONT:

0303- EICHE RUSTICO HELL GEÖLT, GEBÜRSTET, FURNIERT



0318- EICHE RUSTICO HELL GEÖLT, GEBÜRSTET, FURNIERT/
RÜCKWÄNDE IN ANTHRACIT MATT



Für Kastenmöbel sind keine Sonderfarbtöne möglich.

PROGRAMMBESONDERHEITEN UND QUALITÄTSMERKMALE:

- Programm in der Echtholz furnier-Ausführung Eiche rustico hell.
- Die Oberfläche ist mehrfach gebürstet und geölt.
- Die Rückwänden der Glasfächer bzw. des offenen Regals, der Medienkonsolen und der Paneele sind in anthrazit matt.
- Für eine leichte Optik sind die Möbel optional mit Holz- oder Metalluntergestellen in anthrazit matt lieferbar.
- LED-Technik für interessante Lichtakzente: Für alle Fächer als Doppelleuchte, für die Wandboards als Ambiente-Beleuchtung sowie als Untergestellbeleuchtung erhältlich (nur in Verbindung mit Untergestell).
- Alle Beleuchtungen bedienbar durch Touch-Light.
- Hochwertige Beschläge mit Selbsteinzug und Dämpfung.
- Alle Schubkästen mit Vollauszügen.
- Glastüren und Seitenverglasung in Parsolglas grau.
- Profile und Griffe in Metall anthrazit matt.
- Kabelmanagementsystem:
Kabeldurchlass mit Kunststoffabdeckung im Blatt bei den Lowboards.
Kabelblende aus Holz für verdecktes Kabelmanagement sowie eine schwenkbare TV-Wandhalterung.
- Sonderanfertigung (Breiten-, Höhen- und Tiefenkürzung) auf Anfrage möglich. Keine Sonderfarbtöne möglich!
- Planungsprogramm **furn plan** für individuelle Planungen.
- 5-Jahres-Garantie gemäß Qualitätspass.
- Made in Germany.

Numerische Aufstellung nach Best.-Nr.:								
Bestell-Nr.	Bezeichnung	Seite	Bestell-Nr.	Bezeichnung	Seite	Bestell-Nr.	Bezeichnung	Seite
S089-	Infrarot-Repeater	59	S724-	Hängeaufsatz andra	53	S760-	Vitrine andra, links angeschlagen	57
S094-	Funkdimmer-Set	59	S725-	Lowboard andra	53	S761-	Vitrine andra, rechts angeschlagen	57
S096-	Kabelblende	59	S726-	Hängetype andra, links angeschlagen	54	S762-	Sideboard andra	55
S098-	Kabelblende mit TV-Wandhalterung	59	S727-	Hängetype andra, rechts angeschlagen	54	S764-	Regal andra, offen	56
S688-	Hängelowboard andra	52	S728-	Hängetype andra	54	S766-	Regal andra, offen	56
S689-	Hängelowboard andra	52	S729-	Hängetype andra	54	S767-	Highboard andra	56
S691-	Hängelowboard andra	52	S730-	Sideboard andra	55	S768-	Highboard andra	56
S693-	Hängelowboard andra	52	S732-	Sideboard andra	55	S769-	Highboard andra	56
S694-	Hängelowboard andra	52	S733-	Sideboard andra	55	S770-	Wand-Paneel andra	57
S698-	Hängelowboard andra	52	S734-	Hängetype andra, links angeschlagen	54	S771-	Wand-Paneel andra	57
S699-	Hängelowboard andra	52	S735-	Hängetype andra, rechts angeschlagen	54	S772-	Highboard andra	56
S700-	Lowboard andra	52	S736-	Sideboard andra	55	S773-	Vitrine andra, links angeschlagen	56
S701-	Lowboard andra	52	S737-	Sideboard andra	55	S774-	Vitrine andra, rechts angeschlagen	56
S702-	Lowboard andra	52	S738-	Hängetype andra, links angeschlagen	54	S775-	Vitrine andra, links angeschlagen	57
S703-	Lowboard andra	52	S739-	Hängetype andra, rechts angeschlagen	54	S776-	Vitrine andra, rechts angeschlagen	57
S704-	Lowboard andra	52	S740-	Sideboard andra	55	S777-	Vitrine andra, links angeschlagen	57
S705-	Lowboard andra	52	S741-	Sideboard andra	55	S778-	Vitrine andra, rechts angeschlagen	57
S706-	Lowboard andra	52	S742-	Sideboard andra	55	S780-	Untergestell andra	57
S707-	Lowboard andra	52	S743-	Sideboard andra	55	S781-	Kabeldurchlass im Blatt andra	59
S708-	Medienkonsole andra	53	S744-	Hängetype andra, links angeschlagen	54	S782-	Besteckensatz andra	59
S709-	Medienkonsole andra	53	S745-	Hängetype andra, rechts angeschlagen	54	S785-	Paneel andra	57
S710-	Lowboard andra	53	S746-	Sideboard andra	55	S786-	Paneel andra	57
S711-	Lowboard andra	53	S747-	Sideboard andra	55	S787-	Paneel andra	57
S712-	Lowboard andra	53	S748-	Sideboard andra	55	S788-	Paneel-Aufsatz andra	58
S713-	Lowboard andra	53	S749-	Sideboard andra	55	S789-	Paneel andra	58
S714-	Lowboard andra	53	S750-	Highboard andra, links angeschlagen	56	S790-	LED-Beleuchtung andra für Fach/Wandboard	58
S715-	Lowboard andra	53	S751-	Highboard andra, rechts angeschlagen	56	S793-	Untergestellbeleuchtung andra	58
S716-	Lowboard andra	53	S752-	Highboard andra, links angeschlagen	56	S794-	Ambiente Beleuchtung andra	59
S717-	Lowboard andra	53	S753-	Highboard andra, rechts angeschlagen	56	S795-	Trafo andra	59
S718-	Lowboard andra	52	S754-	Highboard andra, links angeschlagen	56	S796-	Extra Verlängerung andra	59
S719-	Lowboard andra	53	S755-	Highboard andra, rechts angeschlagen	56	S797-	Wandboard andra	57
S720-	Hängetype andra, links angeschlagen	54	S756-	Highboard andra	56	S798-	Wandboard andra	57
S721-	Hängetype andra, rechts angeschlagen	54	S757-	Highboard andra	56	S799-	Wandboard andra	57
S722-	Hängeregal andra, offen	54	S758-	Highboard andra	56			
S723-	Hängeaufsatz andra	53	S759-	Highboard andra	56			

Wichtiger Hinweis:

Das mitgelieferte Befestigungsmaterial (Dübel und Schrauben) ist ausschließlich für die Befestigung von Bauteilen an Beton und/oder festem Mauerwerk geeignet. Bitte beachten Sie auch bei den Wandmontageelementen die max. Belastungswerte. Die Wandbeschaffenheit ist idealerweise bei Auftrags erfassung zu erfragen und spätestens vor der Montage unbedingt von fachkundigem Personal zu prüfen. Bei abweichender Beschaffenheit (z. B. Leichtbauwänden) ist eine andere, der Belastung angemessene Befestigung bauseits vorzunehmen. Klären Sie elektrische Vorleistungen für Anschluss- und Gerätetechnik. Frei hängende Beleuchtungen erfordern Kabelkanallösungen auf oder unter Putz.

0318 - Eiche rustico hell geölt, gebürstet, furniert | Rückwände anthrazit matt

Kombination AD01-....

AD51-.... spiegelseitig zur Abbildung (preisgleich)

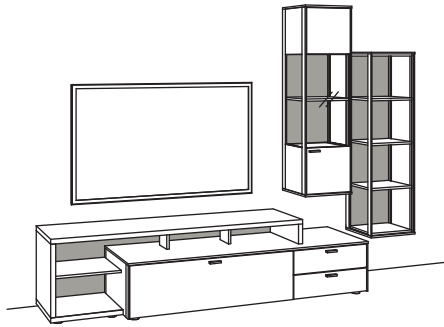

B 285 cm
H 207 cm
T 53/43/33 cm

KOMBI-GESAMTPREIS	UVP
-0318 Eiche rustico hell/anthrazit matt	3822,-

Kombination bestehend aus:

1x Medienkonsole andra	S708-0318
1x Lowboard andra	S701-0303
1x Hängetype andra, rechts angeschlagen	S721-0318
1x Hängeregal andra, offen	S722-0318

BELEUCHTUNGS-PAKET: UVP

Komplette Beleuchtung inkl. Trafo, Verlängerung u. Funkdimmer	SWA1-0000	844,-
---	------------------	-------

BELEUCHTUNG für Einzelbestellungen: UVP

1x 4er Set LED-Beleuchtung, Hängeregal	S790-0004	233,-
1x 5er Set LED-Beleuchtung, Medienkonsole	S790-0005	281,-
1x 2er Set LED-Beleuchtung, Hängetype	S790-0002	118,-
1x Trafo	S795-0000	91,-
1x Extra Verlängerung andra	S796-0000	12,-
1x Funkdimmer-Set	S094-0026	111,-

Zusatzausstattung, wahlweise:

1x Kabeldurchlass, Lowboard	S781-0000	91,-
1x Kabelblende mit TV-Wandhalterung	S098-0326	450,-
1x Infrarot-Repeater	S089-0026	137,-

Kombination AD02-....

AD52-.... spiegelseitig zur Abbildung (preisgleich)

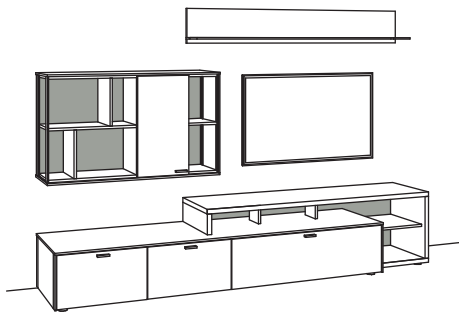

B 290 cm
H 190 cm
T 53/43/33/20 cm

KOMBI-GESAMTPREIS	UVP
-0318 Eiche rustico hell/anthrazit matt	3527,-

Kombination bestehend aus:

1x Lowboard andra	S704-0303
1x Hängetype andra, links angeschlagen	S726-0318
1x Medienkonsole andra	S709-0318
1x Wand-Paneel andra	S771-0300

BELEUCHTUNGS-PAKET: UVP

Komplette Beleuchtung inkl. Trafo, Verlängerung u. Funkdimmer	SWA2-0000	1216,-
---	------------------	--------

BELEUCHTUNG für Einzelbestellungen: UVP

1x 6er Set LED-Beleuchtung, Hängetype	S790-0006	327,-
1x 5er Set LED-Beleuchtung, Medienkonsole	S790-0005	281,-
1x Ambiente Beleuchtung, Wand-Paneel	S794-0002	293,-
2x Trafo à	S795-0000	91,-
2x Extra Verlängerung andra à	S796-0000	12,-
1x Funkdimmer-Set	S094-0026	111,-

Zusatzausstattung, wahlweise:

1x Kabeldurchlass, Lowboard	S781-0000	91,-
1x Kabelblende mit TV-Wandhalterung	S098-0326	450,-
1x Infrarot-Repeater	S089-0026	137,-

Kombination AD03-....

AD53-.... spiegelseitig zur Abbildung (preisgleich)

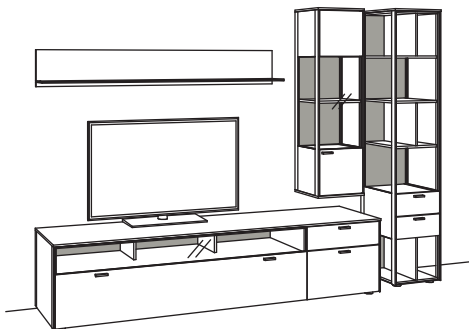

B 305 cm
H 207 cm
T 53/43/33/20 cm

KOMBI-GESAMTPREIS	UVP
-0318 Eiche rustico hell/anthrazit matt	4645,-

Kombination bestehend aus:

1x Lowboard andra	S717-0318
1x Wand-Paneel andra	S771-0300
1x Hängetype andra, rechts angeschlagen	S721-0318
1x Regal andra, offen	S764-0318

BELEUCHTUNGS-PAKET: UVP

Komplette Beleuchtung inkl. Trafo, Verlängerung u. Funkdimmer	SWA3-0000	1303,-
---	------------------	--------

BELEUCHTUNG für Einzelbestellungen: UVP

1x 3er Set LED-Beleuchtung, Lowboard	S790-0003	175,-
1x 8er Set LED-Beleuchtung, Regal	S790-0008	404,-
1x Ambiente Beleuchtung, Wand-Paneel	S794-0002	293,-
1x 2er Set LED-Beleuchtung, Hängetype	S790-0002	118,-
2x Trafo à	S795-0000	91,-
2x Extra Verlängerung andra à	S796-0000	12,-
1x Funkdimmer-Set	S094-0026	111,-

Zusatzausstattung, wahlweise:

1x Kabeldurchlass, Lowboard	S781-0000	91,-
1x Untergestell anthrazit, Lowboard	S780-18..	s. S. 57
1x Untergestellbeleuchtung andra	S793-0003	79,-
1x Kabelblende mit TV-Wandhalterung	S098-0326	450,-
1x Infrarot-Repeater	S089-0026	137,-

0318 - Eiche rustico hell geölt, gebürstet, furniert | Rückwände anthrazit matt

Kombination AD04-....

AD54-.... spiegelseitig zur Abbildung (preisgleich)

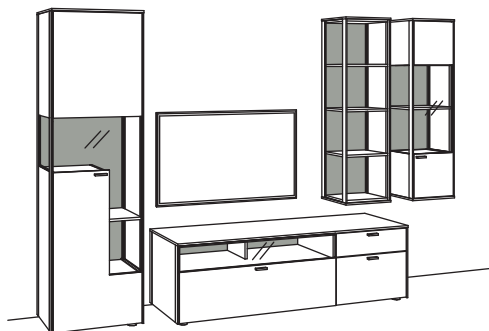

B 323 cm
H 207 cm
T 53/43/33 cm

KOMBI-GESAMTPREIS	UVP
-0318 Eiche rustico hell/anthrazit matt	4702,-

Kombination bestehend aus:

1x Vitrine andra, links angeschlagen	S760-0318
1x Lowboard andra	S713-0318
1x Hängeregal andra, offen	S722-0318
1x Hängetype andra, rechts angeschlagen	S721-0318

BELEUCHTUNGS-PAKET:

Komplette Beleuchtung inkl. Trafo, Verlängerung u. Funkdimmer	SWA4-0000	UVP
		865,-

BELEUCHTUNG für Einzelbestellungen:

2x 2er Set LED-Beleuchtung, Lowboard/Hängetype à	S790-0002	118,-
1x 3er Set LED-Beleuchtung, Vitrine	S790-0003	175,-
1x 4er Set LED-Beleuchtung, Hängeregal	S790-0004	233,-
1x Trafo	S795-0000	91,-
2x Extra Verlängerung andra à	S796-0000	12,-
1x Funkdimmer-Set	S094-0026	111,-

Zusatzausstattung, wahlweise:

1x Kabeldurchlass, Lowboard	S781-0000	91,-
1x Untergestell anthrazit, Lowboard	S780-18..	s. S. 57
1x Untergestellbeleuchtung andra	S793-0002	67,-
1x Kabelblende mit TV-Wandhalterung	S098-0326	450,-
1x Infrarot-Repeater	S089-0026	137,-

Kombination AD05-....

AD55-.... spiegelseitig zur Abbildung (preisgleich)

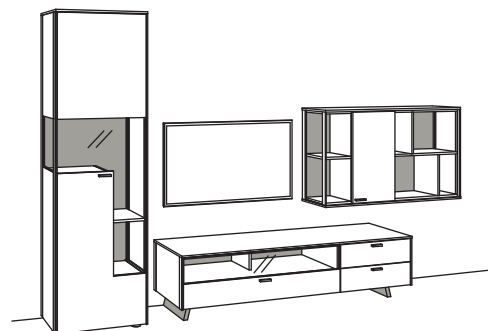

B 325 cm
H 207 cm
T 53/43/33 cm

KOMBI-GESAMTPREIS	UVP
-0318 Eiche rustico hell/anthrazit matt	4291,-

Kombination bestehend aus:

1x Vitrine andra, links angeschlagen	S760-0318
1x Lowboard andra	S703-0318
1x Untergestell andra, Lack	S780-1802
1x Hängetype andra, rechts angeschlagen	S727-0318

BELEUCHTUNGS-PAKET:

Komplette Beleuchtung inkl. Trafo, Verlängerung u. Funkdimmer	SWA5-0000	UVP
		990,-

BELEUCHTUNG für Einzelbestellungen:

1x 2er Set LED-Beleuchtung, Lowboard	S790-0002	118,-
1x 3er Set LED-Beleuchtung, Vitrine	S790-0003	175,-
1x 6er Set LED-Beleuchtung, Hängetype	S790-0006	327,-
1x Untergestellbeleuchtung, Lowboard	S793-0002	67,-
2x Trafo à	S795-0000	91,-
1x Extra Verlängerung andra	S796-0000	12,-
1x Funkdimmer-Set	S094-0026	111,-

Zusatzausstattung, wahlweise:

1x Kabeldurchlass, Lowboard	S781-0000	91,-
1x Kabelblende mit TV-Wandhalterung	S098-0326	450,-
1x Infrarot-Repeater	S089-0026	137,-

Kombination AD06-....

AD56-.... spiegelseitig zur Abbildung (preisgleich)

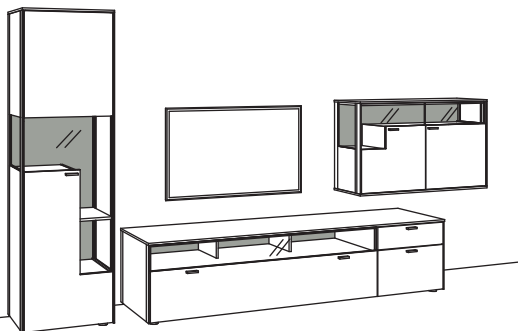

B 384 cm
H 207 cm
T 53/43/33 cm

KOMBI-GESAMTPREIS	UVP
-0318 Eiche rustico hell/anthrazit matt	4678,-

Kombination bestehend aus:

1x Vitrine andra, links angeschlagen	S760-0318
1x Lowboard andra	S717-0318
1x Hängetype andra	S729-0318

BELEUCHTUNGS-PAKET:

Komplette Beleuchtung inkl. Trafo, Verlängerung u. Funkdimmer	SWA6-0000	UVP
		750,-

BELEUCHTUNG für Einzelbestellungen:

3x 3er Set LED-Beleuchtung, Vitrine/Lowboard/Hängetype à	S790-0003	175,-
1x Trafo	S795-0000	91,-
2x Extra Verlängerung andra à	S796-0000	12,-
1x Funkdimmer-Set	S094-0026	111,-

Zusatzausstattung, wahlweise:

1x Kabeldurchlass, Lowboard	S781-0000	91,-
1x Untergestell anthrazit, Lowboard	S780-18..	s. S. 57
1x Untergestellbeleuchtung andra	S793-0003	79,-
1x Kabelblende mit TV-Wandhalterung	S098-0326	450,-
1x Infrarot-Repeater	S089-0026	137,-

0318 - Eiche rustico hell geölt, gebürstet, furniert | Rückwände anthrazit matt

Kombination AD07-....

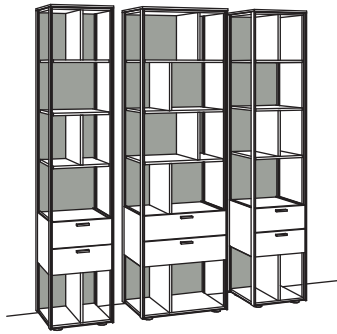

B 185 cm
H 207 cm
T 43 cm

KOMBI-GESAMTPREIS		UVP
-0318 Eiche rustico hell/anthrazit matt		4349,-

Kombination bestehend aus:

1x Regal andra, offen	S764-0318
1x Regal andra, offen	S766-0318
1x Regal andra, offen	S764-0318

BELEUCHTUNGS-PAKET:		UVP
Komplette Beleuchtung inkl. Trafo, Verlängerung u. Funkdimmer	SWA7-0000	1659,-
BELEUCHTUNG für Einzelbestellungen:		UVP
2x 8er Set LED-Beleuchtung, Regal à	S790-0008	404,-
1x 10er Set LED-Beleuchtung, Regal	S790-0010	466,-
3x Trafo à	S795-0000	91,-
1x Funkdimmer-Set	S094-0026	111,-

Kombination AD08-....

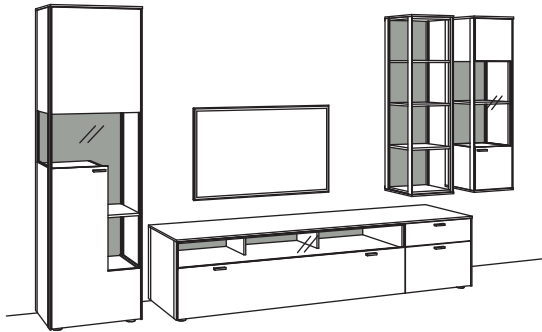

B 383 cm
H 207 cm
T 53/43/33 cm

AD58-.... spiegelseitig zur Abbildung (preisgleich)

KOMBI-GESAMTPREIS		UVP
-0318 Eiche rustico hell/anthrazit matt		5291,-

Kombination bestehend aus:

1x Vitrine andra, links angeschlagen	S760-0318
1x Lowboard andra	S717-0318
1x Hängeregal andra, offen	S722-0318
1x Hängetype andra, rechts angeschlagen	S721-0318

BELEUCHTUNGS-PAKET:		UVP
Komplette Beleuchtung inkl. Trafo, Verlängerung u. Funkdimmer	SWA8-0000	1017,-
BELEUCHTUNG für Einzelbestellungen:		UVP
2x 3er Set LED-Beleuchtung, Vitrine/Lowboard à	S790-0003	175,-
1x 4er Set LED-Beleuchtung, Hängeregal	S790-0004	233,-
1x 2er Set LED-Beleuchtung, Hängetype	S790-0002	118,-
2x Trafo à	S795-0000	91,-
2x Extra Verlängerung andra à	S796-0000	12,-
1x Funkdimmer-Set	S094-0026	111,-
Zusatzausstattung, wahlweise:		
1x Kabeldurchlass, Lowboard	S781-0000	91,-
1x Untergestell anthrazit, Lowboard	S780-18..	s. S. 57
1x Untergestellbeleuchtung andra	S793-0003	79,-
1x Kabelblende mit TV-Wandhalterung	S098-0326	450,-
1x Infrarot-Repeater	S089-0026	137,-

Kombination AD09-....

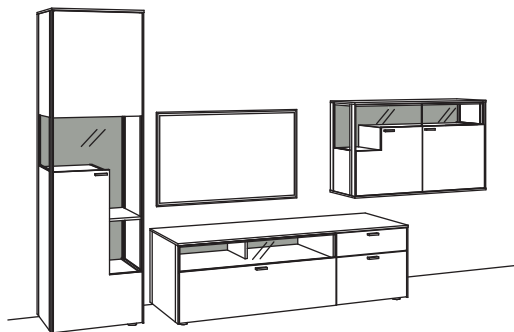

B 353 cm
H 207 cm
T 53/43/33 cm

AD59-.... spiegelseitig zur Abbildung (preisgleich)

KOMBI-GESAMTPREIS		UVP
-0318 Eiche rustico hell/anthrazit matt		4291,-

Kombination bestehend aus:

1x Vitrine andra, links angeschlagen	S760-0318
1x Lowboard andra	S713-0318
1x Hängetype andra	S729-0318

BELEUCHTUNGS-PAKET:		UVP
Komplette Beleuchtung inkl. Trafo, Verlängerung u. Funkdimmer	SWA9-0000	692,-
BELEUCHTUNG für Einzelbestellungen:		UVP
2x 3er Set LED-Beleuchtung, Vitrine/Hängetype à	S790-0003	175,-
1x 2er Set LED-Beleuchtung, Lowboard	S790-0002	118,-
1x Trafo	S795-0000	91,-
2x Extra Verlängerung andra à	S796-0000	12,-
1x Funkdimmer-Set	S094-0026	111,-
Zusatzausstattung, wahlweise:		
1x Kabeldurchlass, Lowboard	S781-0000	91,-
1x Untergestell anthrazit, Lowboard	S780-18..	s. S. 57
1x Untergestellbeleuchtung andra	S793-0002	67,-
1x Kabelblende mit TV-Wandhalterung	S098-0326	450,-
1x Infrarot-Repeater	S089-0026	137,-

0318 - Eiche rustico hell geölt, gebürstet, furniert | Rückwände anthrazit matt

Kombination AD10-....

AD60-.... spiegelseitig zur Abbildung (preisgleich)

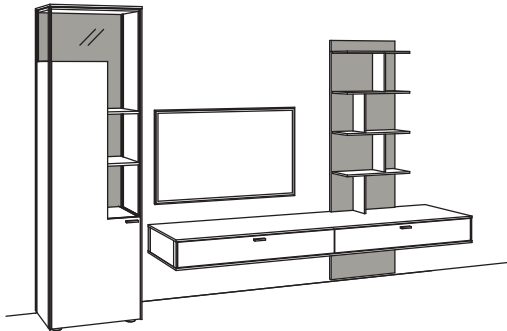

B 323 cm
H 207 cm
T 53/43/24 cm

KOMBI-GESAMTPREIS	UVP
-0318 Eiche rustico hell/anthrazit matt	4005,-

Kombination bestehend aus:

1x Vitrine andra, links angeschlagen	S777-0318
1x Hängelowboard andra	S691-0303
1x Paneel andra	S789-0318

BELEUCHTUNGS-PAKET: UVP

Komplette Beleuchtung inkl. Trafo, Verlängerung u. Funkdimmer	SWB0-0000	863,-
---	------------------	-------

BELEUCHTUNG für Einzelbestellungen: UVP

1x 4er Set LED-Beleuchtung, Vitrine	S790-0004	233,-
1x 8er Set LED-Beleuchtung, Paneel	S790-0008	404,-
1x Trafo	S795-0000	91,-
2x Extra Verlängerung andra à	S796-0000	12,-
1x Funkdimmer-Set	S094-0026	111,-

Zusatzausstattung, wahlweise:

1x Kabeldurchlass, Hängelowboard	S781-0000	91,-
1x Kabelblende mit TV-Wandhalterung	S098-0326	450,-
1x Infrarot-Repeater	S089-0026	137,-

Kombination AD11-....

AD61-.... spiegelseitig zur Abbildung (preisgleich)

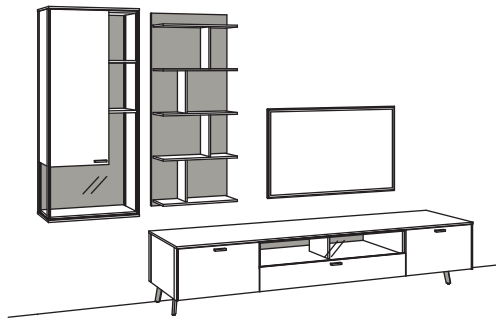

B 323 cm
H 207 cm
T 53/33/24 cm

KOMBI-GESAMTPREIS	UVP
-0318 Eiche rustico hell/anthrazit matt	4029,-

Kombination bestehend aus:

1x Hängetype andra, links angeschlagen	S744-0318
1x Lowboard andra	S719-0318
1x Untergestell andra, Metall	S780-1813
1x Paneel andra	S787-0318

BELEUCHTUNGS-PAKET: UVP

Komplette Beleuchtung inkl. Trafo, Verlängerung u. Funkdimmer	SWB1-0000	1152,-
---	------------------	--------

BELEUCHTUNG für Einzelbestellungen: UVP

1x 4er Set LED-Beleuchtung, Hängetype	S790-0004	233,-
1x 8er Set LED-Beleuchtung, Paneel	S790-0008	404,-
1x 2er Set LED-Beleuchtung, Lowboard	S790-0002	118,-
1x Untergestellbeleuchtung, Lowboard	S793-0003	79,-
2x Trafo à	S795-0000	91,-
2x Extra Verlängerung andra à	S796-0000	12,-
1x Funkdimmer-Set	S094-0026	111,-

Zusatzausstattung, wahlweise:

1x Kabeldurchlass, Lowboard	S781-0000	91,-
1x Kabelblende mit TV-Wandhalterung	S098-0326	450,-
1x Infrarot-Repeater	S089-0026	137,-

Kombination AD12-....

AD62-.... spiegelseitig zur Abbildung (preisgleich)



B 303 cm
H 207 cm
T 53/43/33/24 cm

KOMBI-GESAMTPREIS	UVP
-0318 Eiche rustico hell/anthrazit matt	4380,-

Kombination bestehend aus:

1x Hängeaufsatz andra	S723-0303
1x Lowboard andra	S718-0303
1x Paneel andra	S787-0318
1x Hängetype andra, rechts angeschlagen	S745-0318

BELEUCHTUNGS-PAKET: UVP

Komplette Beleuchtung inkl. Trafo, Verlängerung u. Funkdimmer	SWB2-0000	863,-
---	------------------	-------

BELEUCHTUNG für Einzelbestellungen: UVP

1x 8er Set LED-Beleuchtung, Paneel	S790-0008	404,-
1x 4er Set LED-Beleuchtung, Hängetype	S790-0004	233,-
1x Trafo	S795-0000	91,-
2x Extra Verlängerung andra à	S796-0000	12,-
1x Funkdimmer-Set	S094-0026	111,-

Zusatzausstattung, wahlweise:

1x Kabeldurchlass, Hängeaufsatz	S781-0000	91,-
1x Kabelblende mit TV-Wandhalterung	S098-0326	450,-
1x Infrarot-Repeater	S089-0026	137,-

0318 - Eiche rustico hell geölt, gebürstet, furniert | Rückwände anthrazit matt

Kombination AD13-....

AD63-.... spiegelseitig zur Abbildung (preisgleich)

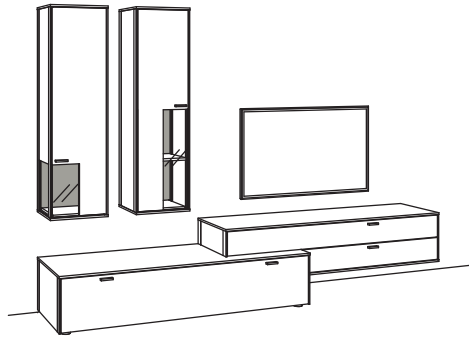

B 303 cm
H 207 cm
T 53/43/33 cm

KOMBI-GESAMTPREIS		UVP
-0318 Eiche rustico hell/anthrazit matt		4818,-

Kombination bestehend aus:

1x Lowboard andra	S718-0303
1x Hängeaufsatz andra	S724-0303
1x Hängetype andra, rechts angeschlagen	S735-0318
1x Hängetype andra, links angeschlagen	S738-0318

BELEUCHTUNGS-PAKET:

Komplette Beleuchtung inkl. Trafo, Verlängerung u. Funkdimmer	SWB3-0000	UVP
		401,-

BELEUCHTUNG für Einzelbestellungen:

1x 1er Set LED-Beleuchtung, Hängetype	S790-0001	70,-
1x 2er Set LED-Beleuchtung, Hängetype	S790-0002	118,-
1x Trafo	S795-0000	91,-
1x Extra Verlängerung andra	S796-0000	12,-
1x Funkdimmer-Set	S094-0026	111,-

Zusatzausstattung, wahlweise:

1x Kabeldurchlass, Hängeaufsatz	S781-0000	91,-
1x Kabelblende mit TV-Wandhalterung	S098-0326	450,-
1x Infrarot-Repeater	S089-0026	137,-

0303 - Eiche rustico hell geölt, gebürstet, furniert
0318 - Eiche rustico hell geölt, gebürstet, furniert | Rückwände anthrazit matt

Hängelowboard andra

2 Schubkästen mit Vollauszügen,
davon großer Schubkasten zweigeteilt
Belastbarkeit bis 50 kg
Aufgebaut

B à 182 cm
H 20 cm
T 53 cm



Bestell-Nr.:	S688- S689-	UVP à
-0303 Eiche rustico hell		1327,-
Kabeldurchlass	S781-0000	91,-
Kabelblende	S096-0326	125,-
Kabelblende + TV-Halterung	S098-0326	450,-
IR-Repeater	S089-0026	137,-

Hängelowboard andra

2 große Schubkästen mit Vollauszügen
(zweigeteilt)
Belastbarkeit bis 60 kg
Vormontiert, 3 Colli

B 242 cm
H 20 cm
T 53 cm

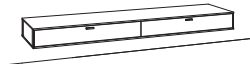

Bestell-Nr.:	S691-	UVP
-0303 Eiche rustico hell		1736,-
Kabeldurchlass	S781-0000 à	91,-
Kabelblende	S096-0326	125,-
Kabelblende + TV-Halterung	S098-0326	450,-
IR-Repeater	S089-0026	137,-

Hängelowboard andra

2 Schubkästen mit Vollauszügen
(davon großer Schubkasten zweigeteilt)
Belastbarkeit bis 60 kg
Rückwand anthrazit matt
Aufgebaut

B à 182 cm
H 38 cm
T 53 cm



Innenmaße Glasfach (zweigeteilt):
2x BxHxT 573x157x383 mm

Bestell-Nr.:	S693- S694-	UVP à
-0318 Eiche rustico hell/anthrazit matt		1531,-
2er Set LED-Beleuchtung	S790-0002	118,-
Trafo	S795-0000	91,-
Kabeldurchlass	S781-0000	91,-
Kabelblende	S096-0326	125,-
Kabelblende + TV-Halterung	S098-0326	450,-
IR-Repeater	S089-0026	137,-

Hängelowboard andra

1 Schubkasten mit Vollauszug
(zweigeteilt)
1 Klappe (Fach zweigeteilt)
Belastbarkeit bis 70 kg
Vormontiert, 3 Colli

B à 242 cm
H 38 cm
T 53 cm



Bestell-Nr.:	S698- S699-	UVP à
-0303 Eiche rustico hell		1902,-
Kabeldurchlass	S781-0000	91,-
Kabelblende	S096-0326	125,-
Kabelblende + TV-Halterung	S098-0326	450,-
IR-Repeater	S089-0026	137,-

Lowboard andra

2 Schubkästen mit Vollauszügen
1 Klappe (zweigeteilt)
Aufgebaut

B à 182 cm
H 38 cm
T 53 cm

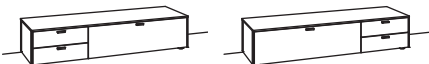

Bestell-Nr.:	S700- S701-	UVP à
-0303 Eiche rustico hell		1291,-
Trafo	S795-0000	91,-
Untergestell anthrazit	S780-18..	s.S. 57
Untergestellbeleuchtung	S793-0002	67,-
Kabeldurchlass	S781-0000	91,-
Kabelblende	S096-0326	125,-
Kabelblende + TV-Halterung	S098-0326	450,-
IR-Repeater	S089-0026	137,-

Lowboard andra

2 Schubkästen mit Vollauszügen
1 großer Schubkasten (zweigeteilt,
oben mit Glas),
Rückwand anthrazit matt
Aufgebaut

B à 182 cm
H 38 cm
T 53 cm

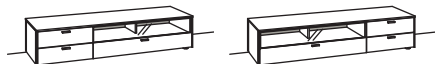

Innenmaße Glasfächer:
2x BxHxT 573 x 157 x 383 mm

Bestell-Nr.:	S702- S703-	UVP à
-0318 Eiche rustico hell/anthrazit matt		1409,-
2er Set LED-Beleuchtung	S790-0002	118,-
Trafo	S795-0000	91,-
Untergestell anthrazit	S780-18..	s.S. 57
Untergestellbeleuchtung	S793-0002	67,-
Kabeldurchlass	S781-0000	91,-
Kabelblende	S096-0326	125,-
Kabelblende + TV-Halterung	S098-0326	450,-
IR-Repeater	S089-0026	137,-

Lowboard andra

1 Klappe (dreigeteilt)
Aufgebaut

B 182 cm
H 38 cm
T 53 cm



Bestell-Nr.:	S718-	UVP
-0303 Eiche rustico hell		1082,-
Trafo	S795-0000	91,-
Untergestell anthrazit	S780-18..	s.S. 57
Untergestellbeleuchtung	S793-0002	67,-
Kabeldurchlass	S781-0000	91,-
Kabelblende	S096-0326	125,-
Kabelblende + TV-Halterung	S098-0326	450,-
IR-Repeater	S089-0026	137,-

Lowboard andra

2 Schubkästen mit Vollauszügen
1 große Klappe (zweigeteilt)
Vormontiert, 3 Colli

B à 242 cm
H 38 cm
T 53 cm



Bestell-Nr.:	S704- S705-	UVP à
-0303 Eiche rustico hell		1599,-
Trafo	S795-0000	91,-
Untergestell anthrazit	S780-18..	s.S. 57
Untergestellbeleuchtung	S793-0003	79,-
Kabeldurchlass	S781-0000	91,-
Kabelblende	S096-0326	125,-
Kabelblende + TV-Halterung	S098-0326	450,-
IR-Repeater	S089-0026	137,-

Lowboard andra

2 Schubkästen mit Vollauszügen
1 großer Schubkasten (zweigeteilt,
oben mit Glas),
Rückwand anthrazit matt
Vormontiert, 3 Colli

B à 242 cm
H 38 cm
T 53 cm



Innenmaße Glasfächer:
2x BxHxT 573 x 157 x 383 mm

Bestell-Nr.:	S706- S707-	UVP à
-0318 Eiche rustico hell/anthrazit matt		1762,-
2er Set LED-Beleuchtung	S790-0002	118,-
Trafo	S795-0000	91,-
Untergestell anthrazit	S780-18..	s.S. 57
Untergestellbeleuchtung	S793-0003	79,-
Kabeldurchlass	S781-0000	91,-
Kabelblende	S096-0326	125,-
Kabelblende + TV-Halterung	S098-0326	450,-
IR-Repeater	S089-0026	137,-

0303 - Eiche rustico hell geölt, gebürstet, furniert

0318 - Eiche rustico hell geölt, gebürstet, furniert | Rückwände anthrazit matt

Lowboard andra

3 Schubkästen mit Vollauszügen
(davon großer Schubkasten zweigeteilt)
Rückwand anthrazit matt
Vormontiert, 3 Colli

B à 242 cm
H 38 cm
T 53 cm

Innenmaße Glasfach (zweigeteilt):
2x BxHxT 573x157x383 mm

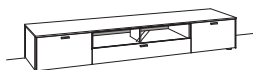

Bestell-Nr.:	S719-	UVP
-0318 Eiche rustico hell/anthrazit matt		1736,-
2er Set LED-Beleuchtung	S790-0002	118,-
Trafo	S795-0000	91,-
Untergestell anthrazit	S780-18..	s.S. 57
Untergestellbeleuchtung	S793-0003	79,-
Kabeldurchlass	S781-0000	91,-
Kabelblende	S096-0326	125,-
Kabelblende + TV-Halterung	S098-0326	450,-
IR-Repeater	S089-0026	137,-

Hängeaufsatz andra

Für Lowboards H 38 cm
1 Klappe oben (Fach dreigeteilt)
1 Schubkasten mit Vollauszug (zweigeteilt)
Aufgebaut

B à 182 cm
H 38 cm
T 43 cm



Bestell-Nr.:	S723-	S724-	UVP à
-0303 Eiche rustico hell			1428,-
Kabeldurchlass	S781-0000		91,-
Kabelblende	S096-0326		125,-
Kabelblende + TV-Halterung	S098-0326		450,-
IR-Repeater	S089-0026		137,-

Medienkonsole andra

Für Lowboards H 38 cm
Mittelseiten 20 cm einspringend
1 Holzboden, fest
Rückwand anthrazit matt
Aufgebaut

B à 182 cm
H 55 cm
T 43 cm

Innenmaße der Fächer von li. nach re.:
B: Schenkel 450 mm, Fächer oben: 379 mm/2x 449 mm
H: 2x 232 mm (Schenkel mit Holzboden),
H: 140 mm (kleine Fächer oben)
T: 373 mm
(für S708-; Maße S709- spiegelseitig)

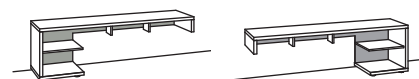

Bestell-Nr.:	S708-	S709-	UVP à
-0318 Eiche rustico hell/anthrazit matt			659,-
5er Set LED-Beleuchtung	S790-0005		281,-
Trafo	S795-0000		91,-
Kabeldurchlass	S781-0000		91,-
Kabelblende	S096-0326		125,-
Kabelblende + TV-Halterung	S098-0326		450,-
IR-Repeater	S089-0026		137,-

Lowboard andra

2 Schubkästen mit Vollauszügen
1 große Klappe +
1 großer Schubkasten (zweigeteilt)
Aufgebaut

B à 182 cm
H 55 cm
T 53 cm

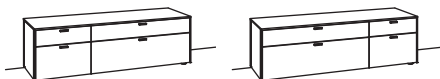

Bestell-Nr.:	S710-	S711-	UVP à
-0303 Eiche rustico hell			1618,-
Trafo	S795-0000		91,-
Untergestell anthrazit	S780-18..		s.S. 57
Untergestellbeleuchtung	S793-0002		67,-
Kabeldurchlass	S781-0000		91,-
Kabelblende	S096-0326		125,-
Kabelblende + TV-Halterung	S098-0326		450,-
IR-Repeater	S089-0026		137,-

Lowboard andra

2 Schubkästen mit Vollauszügen
1 großer Schubkasten (zweigeteilt,
oben mit Glas),
Rückwand anthrazit matt
Aufgebaut

B à 182 cm
H 55 cm
T 53 cm

Innenmaße Glasfächer:
2x BxHxT 573 x 157 x 383 mm

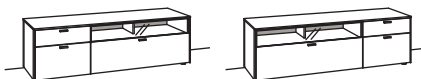

Bestell-Nr.:	S712-	S713-	UVP à
-0318 Eiche rustico hell/anthrazit matt			1587,-
2er Set LED-Beleuchtung	S790-0002		118,-
Trafo	S795-0000		91,-
Untergestell anthrazit	S780-18..		s.S. 57
Untergestellbeleuchtung	S793-0002		67,-
Kabeldurchlass	S781-0000		91,-
Kabelblende	S096-0326		125,-
Kabelblende + TV-Halterung	S098-0326		450,-
IR-Repeater	S089-0026		137,-

Lowboard andra

2 Schubkästen mit Vollauszügen
1 große Klappe
1 großer Schubkasten (dreigeteilt)
Vormontiert, 3 Colli

B à 242 cm
H 55 cm
T 53 cm



Bestell-Nr.:	S714-	S715-	UVP à
-0303 Eiche rustico hell			2055,-
Trafo	S795-0000		91,-
Untergestell anthrazit	S780-18..		s.S. 57
Untergestellbeleuchtung	S793-0003		79,-
Kabeldurchlass	S781-0000		91,-
Kabelblende	S096-0326		125,-
Kabelblende + TV-Halterung	S098-0326		450,-
IR-Repeater	S089-0026		137,-

Lowboard andra

2 Schubkästen mit Vollauszügen
1 großer Schubkasten (dreigeteilt,
oben mit Glas),
Rückwand anthrazit matt
Vormontiert, 3 Colli

B à 242 cm
H 55 cm
T 53 cm

Innenmaße Glasfächer:
3x BxHxT 573 x 157 x 383 mm



Bestell-Nr.:	S716-	S717-	UVP à
-0318 Eiche rustico hell/anthrazit matt			2116,-
3er Set LED-Beleuchtung	S790-0003		175,-
Trafo	S795-0000		91,-
Untergestell anthrazit	S780-18..		s.S. 57
Untergestellbeleuchtung	S793-0003		79,-
Kabeldurchlass	S781-0000		91,-
Kabelblende	S096-0326		125,-
Kabelblende + TV-Halterung	S098-0326		450,-
IR-Repeater	S089-0026		137,-

Lowboard andra

2-türig
2 Holzböden, verstellbar
1 Schubkasten mit Vollauszug (zweigeteilt)
Rückwand anthrazit matt
Vormontiert, 3 Colli

B 242 cm
H 55 cm
T 53 cm

Innenmaße Glasfach (zweigeteilt):
2x BxHxT 573x157x383 mm



Bestell-Nr.:	S725-	UVP
-0318 Eiche rustico hell/anthrazit matt		1866,-
2er Set LED-Beleuchtung	S790-0002	118,-
Trafo	S795-0000	91,-
Untergestell anthrazit	S780-18..	s.S. 57
Untergestellbeleuchtung	S793-0003	79,-
Kabeldurchlass	S781-0000	91,-
Kabelblende	S096-0326	125,-
Kabelblende + TV-Halterung	S098-0326	450,-
IR-Repeater	S089-0026	137,-

Zusatzausstattung gegen Berechnung finden Sie ab S. 57:

Wandboards, Untergestell, Paneel, LED-Beleuchtung, Trafo, Funkdimmer, Besteck-einsatz, Kabeldurchlass, Kabelblende,...

Sonderanfertigungen (Breiten-, Höhen und Tiefenkürzung auf Anfrage möglich! Keine Sonderfarbtöne möglich.)

UNTERGESTELLE BITTE EXTRA BESTELLEN!

Holzuntergestell Lack anthrazit oder Metalluntergestell anthrazit matt

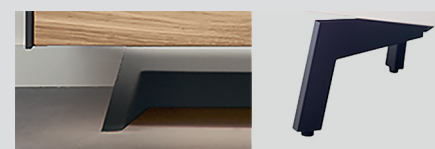

Bestell-Nr. S780-18.. siehe S. 57

0303 - Eiche rustico hell geölt, gebürstet, furniert

0318 - Eiche rustico hell geölt, gebürstet, furniert | Rückwände anthrazit matt

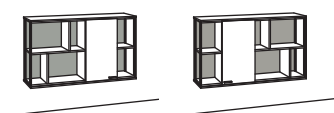
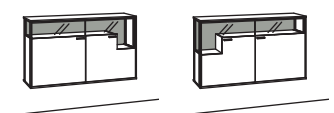
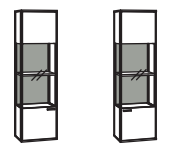
Hängetype andra			Hängetype andra			Hängetype andra		
1-türig 1 Holzboden, verstellbar 6 Fächer mit Rückwand anthrazit matt beide Seiten in Parsolglas grau (ohne Front) Belastbarkeit bis 30 kg Aufgebaut	B à 122 cm H 71 cm T 33 cm		2-türig 2 Holzböden, verstellbar Belastbarkeit bis 30 kg Rückwand anthrazit matt Aufgebaut	B à 122 cm H 71 cm T 33 cm		1-türig 1 Holzboden, fest Belastbarkeit bis 30 kg Rückwand anthrazit matt Aufgebaut	B à 39 cm H 139 cm T 33 cm	
								
Anschlag links Anschlag rechts			Anschlag links Anschlag rechts			Anschlag links Anschlag rechts		
Bestell-Nr.: S726- S727-	UVP à		Bestell-Nr.: S728- S729-	UVP à		Bestell-Nr.: S720- S721-	UVP à	
-0318 Eiche rustico hell/anthrazit matt	1293,-		-0318 Eiche rustico hell/anthrazit matt	1409,-		-0318 Eiche rustico hell/anthrazit matt	1173,-	
6er Set LED-Beleuchtung	S790-0006	327,-	3er Set LED-Beleuchtung	S790-0003	175,-	2er Set LED-Beleuchtung	S790-0002	118,-
Trafo	S795-0000	91,-	Trafo	S795-0000	91,-	Trafo	S795-0000	91,-

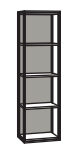
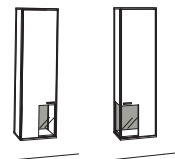
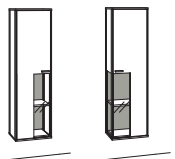
Hängeregale andra, offen			Hängetype andra			Hängetype andra		
3 Holzböden, fest Rückwand anthrazit matt beide Seiten in Parsolglas grau (ohne Front) Belastbarkeit bis 30 kg Aufgebaut	B 39 cm H 139 cm T 33 cm		1-türig 2 Holzböden, verstellbar Belastbarkeit bis 30 kg Rückwand anthrazit matt Aufgebaut	B à 39 cm H 139 cm T 33 cm		1-türig 1 Holzboden, verstellbar 1 Holzboden hinter Glastür, fest Belastbarkeit bis 30 kg Rückwand anthrazit matt Aufgebaut	B à 39 cm H 139 cm T 33 cm	
								
			Anschlag links Anschlag rechts			Anschlag links Anschlag rechts		
Bestell-Nr.: S722-	UVP		Bestell-Nr.: S734- S735-	UVP à		Bestell-Nr.: S738- S739-	UVP à	
-0318 Eiche rustico hell/anthrazit matt	974,-		-0318 Eiche rustico hell/anthrazit matt	1154,-		-0318 Eiche rustico hell/anthrazit matt	1154,-	
4er Set LED-Beleuchtung	S790-0004	233,-	1er Set LED-Beleuchtung	S790-0001	70,-	2er Set LED-Beleuchtung	S790-0002	118,-
Trafo	S795-0000	91,-	Trafo	S795-0000	91,-	Trafo	S795-0000	91,-

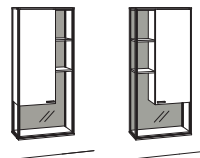
Hängetype andra		
1-türig 2 Holzböden, verstellbar 2 kleine Holzböden hinter Glastür, fest Belastbarkeit 30 kg Rückwand anthrazit matt Aufgebaut	B à 62 cm H 139 cm T 33 cm	
		
Anschlag links Anschlag rechts		
Bestell-Nr.: S744- S745-	UVP à	
-0318 Eiche rustico hell/anthrazit matt	1224,-	
4er Set LED-Beleuchtung	S790-0004	233,-
Trafo	S795-0000	91,-

0303 - Eiche rustico hell geölt, gebürstet, furniert

0318 - Eiche rustico hell geölt, gebürstet, furniert | Rückwände anthrazit matt

Sideboard andra		
2-türig 2 Holzböden, verstellbar 2 Schubkästen mit Vollauszügen Aufgebaut	B 122 cm H 72 cm T 43 cm	
		
Bestell-Nr.: S730-	UVP	
-0303 Eiche rustico hell	1293,-	
Trafo S795-0000	91,-	
Untergestell anthrazit S780-18..	s.S. 57	
Untergestellbeleuchtung S793-0001	48,-	

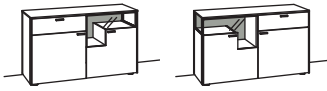
Sideboard andra		
2-türig 2 Holzböden, verstellbar 1 Schubkasten mit Vollauszug Rückwand anthrazit matt Aufgebaut	B à 122 cm H 72 cm T 43 cm	
		
Bestell-Nr.: S732- S733-	UVP à	
-0318 Eiche rustico hell/anthrazit matt	1387,-	
2er Set LED-Beleuchtung S790-0002	118,-	
Trafo S795-0000	91,-	
Untergestell anthrazit S780-18..	s.S. 57	
Untergestellbeleuchtung S793-0001	48,-	

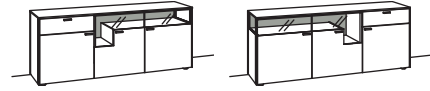
Sideboard andra		
3-türig 3 Holzböden, verstellbar 1 Schubkasten mit Vollauszug Rückwand anthrazit matt Aufgebaut	B à 182 cm H 72 cm T 43 cm	
		
Bestell-Nr.: S736- S737-	UVP à	
-0318 Eiche rustico hell/anthrazit matt	1647,-	
3er Set LED-Beleuchtung S790-0003	175,-	
Trafo S795-0000	91,-	
Untergestell anthrazit S780-18..	s.S. 57	
Untergestellbeleuchtung S793-0002	67,-	

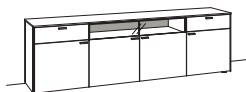
Sideboard andra		
4-türig 4 Holzböden, verstellbar 2 Schubkästen mit Vollauszügen Rückwand anthrazit matt Vormontiert, 3 Colli	B 242 cm H 72 cm T 43 cm	
		
Bestell-Nr.: S747-	UVP	
-0318 Eiche rustico hell/anthrazit matt	2043,-	
2er Set LED-Beleuchtung S790-0002	118,-	
Trafo S795-0000	91,-	
Untergestell anthrazit S780-18..	s.S. 57	
Untergestellbeleuchtung S793-0003	79,-	

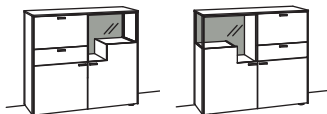
Sideboard andra		
2-türig 3 Holzböden, verstellbar 1 Schubkasten mit Vollauszug, 1 Klappe Rückwand anthrazit matt Aufgebaut	B à 122 cm H 105 cm T 43 cm	
		
Bestell-Nr.: S740- S741-	UVP à	
-0318 Eiche rustico hell/anthrazit matt	1647,-	
2er Set LED-Beleuchtung S790-0002	118,-	
Trafo S795-0000	91,-	
Untergestell anthrazit S780-18..	s.S. 57	
Untergestellbeleuchtung S793-0001	48,-	

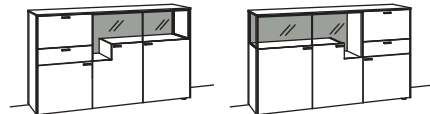
Sideboard andra		
3-türig 4 Holzböden, verstellbar 1 Schubkasten mit Vollauszug 1 Klappe Rückwand anthrazit matt Aufgebaut	B à 182 cm H 105 cm T 43 cm	
		
Bestell-Nr.: S742- S743-	UVP à	
-0318 Eiche rustico hell/anthrazit matt	1986,-	
3er Set LED-Beleuchtung S790-0003	175,-	
Trafo S795-0000	91,-	
Untergestell anthrazit S780-18..	s.S. 57	
Untergestellbeleuchtung S793-0002	67,-	

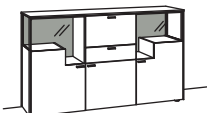
Sideboard andra		
3-türig 5 Holzböden, verstellbar 1 Schubkasten mit Vollauszug 1 Klappe Rückwand anthrazit matt Aufgebaut	B 182 cm H 105 cm T 43 cm	
		
Bestell-Nr.: S746-	UVP	
-0318 Eiche rustico hell/anthrazit matt	2116,-	
4er Set LED-Beleuchtung S790-0004	233,-	
Trafo S795-0000	91,-	
Untergestell anthrazit S780-18..	s.S. 57	
Untergestellbeleuchtung S793-0002	67,-	

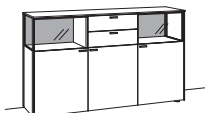
Sideboard andra		
3-türig 3 Holzböden, verstellbar 2 Schubkästen mit Vollauszügen Rückwand anthrazit matt Vormontiert, 3 Colli	B 182 cm H 105 cm T 43 cm	
		
Bestell-Nr.: S748-	UVP	
-0318 Eiche rustico hell/anthrazit matt	2041,-	
2er Set LED-Beleuchtung S790-0002	118,-	
Trafo S795-0000	91,-	
Untergestell anthrazit S780-18..	s.S. 57	
Untergestellbeleuchtung S793-0002	67,-	

Sideboard andra		
4-türig 4 Holzböden, verstellbar 2 Schubkästen mit Vollauszügen (zweigeteilt) Rückwand anthrazit matt Vormontiert, 4 Colli	B 242 cm H 105 cm T 43 cm	
		
Bestell-Nr.: S749-	UVP	
-0318 Eiche rustico hell/anthrazit matt	2808,-	
2er Set LED-Beleuchtung S790-0002	118,-	
Trafo S795-0000	91,-	
Untergestell anthrazit S780-18..	s.S. 57	
Untergestellbeleuchtung S793-0003	79,-	

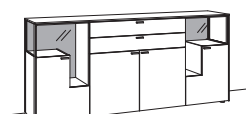
Sideboard andra		
4-türig 4 Holzböden, verstellbar 2 Schubkästen mit Vollauszügen (zweigeteilt) Rückwand anthrazit matt Vormontiert, 4 Colli	B 242 cm H 105 cm T 43 cm	
		
Bestell-Nr.: S762-	UVP	
-0318 Eiche rustico hell/anthrazit matt	3164,-	
4er Set LED-Beleuchtung S790-0004	233,-	
Trafo S795-0000	91,-	
Untergestell anthrazit S780-18..	s.S. 57	
Untergestellbeleuchtung S793-0003	79,-	

Zusatzausstattung gegen Berechnung finden Sie ab S. 57:

Wandboards, Untergestell, Panel, LED-Beleuchtung, Trafo, Funkdimmer, Besteck-einsatz, Kabeldurchlass, Kabelblende,...

Sonderanfertigungen (Breiten-, Höhen und Tiefenkürzung auf Anfrage möglich! Keine Sonderfarbtöne möglich.)

UNTERGESTELLE BITTE EXTRA BESTELLEN!

Holzuntergestell Lack anthrazit oder Metalluntergestell anthrazit matt

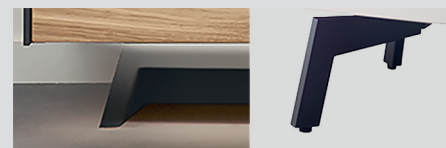

Bestell-Nr. **S780-18..** siehe S. 57

0303 - Eiche rustico hell geölt, gebürstet, furniert

0318 - Eiche rustico hell geölt, gebürstet, furniert | Rückwände anthrazit matt

Highboard andra		
1-türig 1 Holzboden, verstellbar 1 Schubkasten mit Vollauszug 1 Barfach inkl. Spiegelrückwand, 1 kleiner Glasboden, Beleuchtung + Trafo Aufgebaut	B à 62 cm H 139 cm T 43 cm	
 <p>Anschlag links Anschlag rechts</p>		
Bestell-Nr.: S750- S751-	UVP à	
-0303 Eiche rustico hell	1481,-	

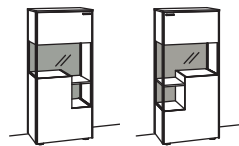
Highboard andra		
1-türig 1 Holzboden, verstellbar 1 Holzboden hinter dem Glas, fest Rückwand anthrazit matt Aufgebaut	B à 62 cm H 139 cm T 43 cm	
 <p>Anschlag links Anschlag rechts</p>		
Bestell-Nr.: S752- S753-	UVP à	
-0318 Eiche rustico hell/anthrazit matt	1363,-	
3er Set LED-Beleuchtung	S790-0003	175,-
Trafo	S795-0000	91,-

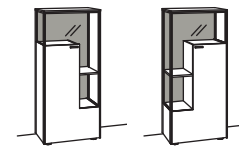
Highboard andra		
1-türig 2 Holzböden, verstellbar 1 Holzboden hinter dem Glas, fest Rückwand anthrazit matt Aufgebaut	B à 62 cm H 139 cm T 43 cm	
 <p>Anschlag links Anschlag rechts</p>		
Bestell-Nr.: S754- S755-	UVP à	
-0318 Eiche rustico hell/anthrazit matt	1363,-	
3er Set LED-Beleuchtung	S790-0003	175,-
Trafo	S795-0000	91,-

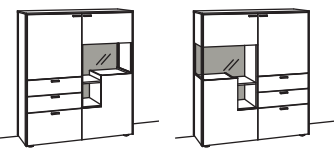
Highboard andra		
2-türig 2 Holzböden, verstellbar 1 Holzboden hinter dem Glas, fest 3 Schubkästen mit Vollauszügen Rückwand anthrazit matt Aufgebaut	B à 122 cm H 139 cm T 43 cm	
		
Bestell-Nr.: S756- S757-	UVP à	
-0318 Eiche rustico hell/anthrazit matt	1974,-	
3er Set LED-Beleuchtung	S790-0003	175,-
Trafo	S795-0000	91,-

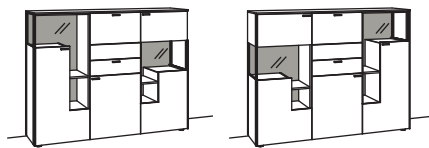
Highboard andra		
3-türig 4 Holzböden, verstellbar 2 Holzböden hinter dem Glas, fest Rückwand anthrazit matt 1 Schubkasten mit Vollauszug 1 Barfach inkl. Spiegelrückwand, 1 kleiner Glasboden, Beleuchtung + Trafo Vormontiert, 3 Colli	B à 182 cm H 139 cm T 43 cm	
		
Bestell-Nr.: S758- S759-	UVP à	
-0318 Eiche rustico hell/anthrazit matt	3116,-	
6er Set LED-Beleuchtung	S790-0006	327,-
Trafo	S795-0000	91,-

Highboard andra		
3-türig 3 Holzböden, verstellbar 1 Klappe oben 2 Schubkästen mit Vollauszügen Rückwand anthrazit matt Vormontiert, 3 Colli	B 182 cm H 139 cm T 43 cm	
		
Bestell-Nr.: S767-	UVP	
-0318 Eiche rustico hell/anthrazit matt	2743,-	
2er Set LED-Beleuchtung	S790-0002	118,-
Trafo	S795-0000	91,-

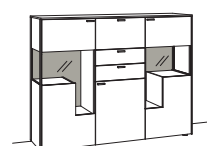
Highboard andra		
3-türig 3 Holzböden, verstellbar 1 Klappe oben 2 Schubkästen mit Vollauszügen Rückwand anthrazit matt Vormontiert, 3 Colli	B 182 cm H 139 cm T 43 cm	
		
Bestell-Nr.: S768-	UVP	
-0318 Eiche rustico hell/anthrazit matt	3168,-	
4er Set LED-Beleuchtung	S790-0004	233,-
Trafo	S795-0000	91,-

Highboard andra		
3-türig 3 Holzböden, verstellbar 1 Klappe oben 2 Schubkästen mit Vollauszügen Rückwand anthrazit matt Vormontiert, 3 Colli	B 182 cm H 139 cm T 43 cm	
		
Bestell-Nr.: S769-	UVP	
-0318 Eiche rustico hell/anthrazit matt	3168,-	
6er Set LED-Beleuchtung	S790-0006	327,-
Trafo	S795-0000	91,-

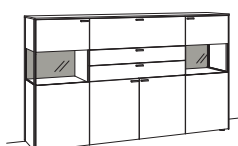
Highboard andra		
4-türig 4 Holzböden, verstellbar 1 Klappe oben (zweigeteilt) 2 Schubkästen mit Vollauszügen (zweigeteilt) Rückwand anthrazit matt Vormontiert, 4 Colli	B 242 cm H 139 cm T 43 cm	
		
Bestell-Nr.: S772-	UVP	
-0318 Eiche rustico hell/anthrazit matt	3527,-	
2er Set LED-Beleuchtung	S790-0002	118,-
Trafo	S795-0000	91,-

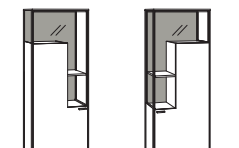
Vitrine andra		
1-türig 3 Holzböden, verstellbar 1 Konstruktionsboden 1 kleiner Holzboden, hinter Glastür, fest Rückwand anthrazit matt Aufgebaut	B à 62 cm H 174 cm T 43 cm	
 <p>Anschlag links Anschlag rechts</p>		
Bestell-Nr.: S773- S774-	UVP à	
-0318 Eiche rustico hell/anthrazit matt	1527,-	
3er Set LED-Beleuchtung	S790-0003	175,-
Trafo	S795-0000	91,-

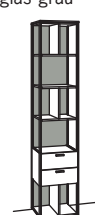

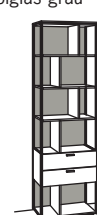
Regal andra, offen		
3 Holzböden, fest 3 Facheinteilungen Rückwand anthrazit matt 2 Schubkästen mit Vollauszügen beide Seiten in Parsolglas grau (ohne Front) Aufgebaut	B 42 cm H 207 cm T 43 cm	
		
Bestell-Nr.: S764-	UVP	
-0318 Eiche rustico hell/anthrazit matt	1527,-	
8er Set LED-Beleuchtung	S790-0008	404,-
Trafo	S795-0000	91,-



Regal andra, offen		
3 Holzböden, fest 5 Facheinteilungen Rückwand anthrazit matt 2 Schubkästen mit Vollauszügen beide Seiten in Parsolglas grau (ohne Front) Aufgebaut	B 62 cm H 207 cm T 43 cm	
		
Bestell-Nr.: S766-	UVP	
-0318 Eiche rustico hell/anthrazit matt	1647,-	
10er Set LED-Beleuchtung	S790-0010	466,-
Trafo	S795-0000	91,-

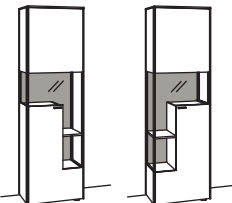
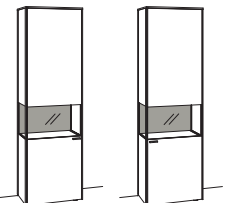
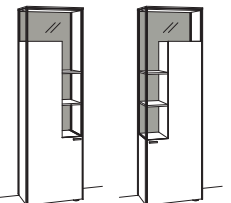

0303 - Eiche rustico hell geölt, gebürstet, furniert

0318 - Eiche rustico hell geölt, gebürstet, furniert | Rückwände anthrazit matt

Vitrine andra			Vitrine andra			Vitrine andra		
1-türig 3 Holzböden, verstellbar 1 Holzboden hinter dem Glas, fest Rückwand anthrazit matt Aufgebaut	B à 62 cm H 207 cm T 43 cm		1-türig 3 Holzböden, verstellbar Rückwand anthrazit matt Aufgebaut	B à 62 cm H 207 cm T 43 cm		1-türig 4 Holzböden, verstellbar 1 Konstruktionsboden 2 Holzböden hinter Glastür, fest Rückwand anthrazit matt Aufgebaut	B à 62 cm H 207 cm T 43 cm	
								
Anschlag links Anschlag rechts			Anschlag links Anschlag rechts			Anschlag links Anschlag rechts		
Bestell-Nr.: S760- S761-	UVP à		Bestell-Nr.: S775- S776-	UVP à		Bestell-Nr.: S777- S778-	UVP à	
-0318 Eiche rustico hell/anthrazit matt	1647,-		-0318 Eiche rustico hell/anthrazit matt	1529,-		-0318 Eiche rustico hell/anthrazit matt	1630,-	
3er Set LED-Beleuchtung	S790-0003	175,-	1er Set LED-Beleuchtung	S790-0001	70,-	4er Set LED-Beleuchtung	S790-0004	233,-
Trafo	S795-0000	91,-	Trafo	S795-0000	91,-	Trafo	S795-0000	91,-

Wand-Paneel andra			Wand-Paneel andra			Wandboard andra		
mit Glasboden, Parsolglas grau Belastbarkeit bis 10 kg Aufgebaut	B 120 cm H 25 cm T 20 cm		mit Glasboden, Parsolglas grau Belastbarkeit bis 10 kg Aufgebaut	B 180 cm H 25 cm T 20 cm		Belastbarkeit bis 7 kg	B 120 cm H 2,6 cm T 20 cm	
								
Bestell-Nr.: S770-	UVP		Bestell-Nr.: S771-	UVP		Bestell-Nr.: S797-	UVP	
-0300 Eiche rustico hell	293,-		-0300 Eiche rustico hell	351,-		-0300 Eiche rustico hell	154,-	
Ambiente Beleuchtung	S794-0001	233,-	Ambiente Beleuchtung	S794-0002	293,-	2er Set LED-Beleuchtung	S790-0002	118,-
Trafo	S795-0000	91,-	Trafo	S795-0000	91,-	Trafo	S795-0000	91,-
						Wandboardkürzung	S999-9872	149,-

Wandboard andra			Wandboard andra			Untergestell andra		
Belastbarkeit bis 10 kg	B 180 cm H 2,6 cm T 20 cm		Belastbarkeit bis 12 kg	B 240 cm H 2,6 cm T 20 cm		Lack anthrazit matt H 10,5 cm oder Metall anthrazit matt H 15,5 cm		
								
Bestell-Nr.: S798-	UVP		Bestell-Nr.: S799-	UVP		Bestell-Nr.: S780-	UVP	
-0300 Eiche rustico hell	224,-		-0300 Eiche rustico hell	286,-		-1801 Lack - für B 122 cm	252,-	
3er Set LED-Beleuchtung	S790-0003	175,-	4er Set LED-Beleuchtung	S790-0004	233,-	-1802 Lack - für B 182 cm	279,-	
Trafo	S795-0000	91,-	Trafo	S795-0000	91,-	-1803 Lack - für B 242 cm	341,-	
Wandboardkürzung	S999-9872	149,-	Wandboardkürzung	S999-9872	149,-	-1811 Metall - für B 122 cm	351,-	
						-1812 Metall - für B 182 cm	385,-	
						-1813 Metall - für B 242 cm	423,-	

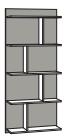
Paneel andra			Paneel andra			Paneel andra		
freihängend Belastbarkeit je Boden 3 kg Aufgebaut	B 59,4 cm H 69,7 cm T 24 cm		freihängend Belastbarkeit je Boden 3 kg Aufgebaut	B 59,4 cm H 103,7 cm T 24 cm		freihängend Belastbarkeit je Boden 3 kg Aufgebaut	B 59,4 cm H 137,7 cm T 24 cm	
								
Bestell-Nr.: S785-	UVP		Bestell-Nr.: S786-	UVP		Bestell-Nr.: S787-	UVP	
-0318 Eiche rustico hell/anthrazit matt	380,-		-0318 Eiche rustico hell/anthrazit matt	517,-		-0318 Eiche rustico hell/anthrazit matt	647,-	
4er Set LED-Beleuchtung	S790-0004	233,-	6er Set LED-Beleuchtung	S790-0006	327,-	8er Set LED-Beleuchtung	S790-0008	404,-
Verlängerung	S796-0000	12,-	Verlängerung	S796-0000	12,-	Verlängerung	S796-0000	12,-
Trafo	S795-0000	91,-	Trafo	S795-0000	91,-	Trafo	S795-0000	91,-

0303 - Eiche rustico hell geölt, gebürstet, furniert

0318 - Eiche rustico hell geölt, gebürstet, furniert | Rückwände anthrazit matt

Paneel-Aufsatz andra
für Lowboard H 55 cm
Belastbarkeit je Boden 3 kg
Aufgebaut

B 59,4 cm
H 133,2 cm
T 24 cm

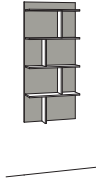

Bestell-Nr.: S788-	UVP
-0318 Eiche rustico hell/anthrazit matt	579,-
8er Set LED-Beleuchtung S790-0008	404,-
Verlängerung S796-0000	12,-
Trafo S795-0000	91,-

Paneel andra
in Verbindung mit Hängelboard H 20 cm
Belastbarkeit je Boden 3 kg
Aufgebaut

B 59,4 cm
H 188,1 cm
T 24 cm

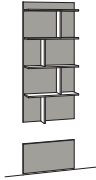

Bestell-Nr.: S789-	UVP
-0318 Eiche rustico hell/anthrazit matt	639,-
8er Set LED-Beleuchtung S790-0008	404,-
Verlängerung S796-0000	12,-
Trafo S795-0000	91,-

LED-Beleuchtung andra für Fach/Wandboard

1er Set LED-Beleuchtung
1 x 2,4 Watt = 2,4 Watt
Anschlussleitung 1,8 m lang je Leuchte
Nicht nachrüstbar!
s. Angabe je Type
Energieeffizienzklasse F



Bestell-Nr.: S790-0001	UVP
	70,-
Trafo S795-0000	91,-

LED-Beleuchtung andra für Fach/Wandboard

2er Set LED-Beleuchtung
2 x 2,4 Watt = 4,8 Watt
Anschlussleitung 1,8 m lang je Leuchte
Nicht nachrüstbar!
s. Angabe je Type
Energieeffizienzklasse F



Bestell-Nr.: S790-0002	UVP
	118,-
Trafo S795-0000	91,-

LED-Beleuchtung andra für Fach/Wandboard

3er Set LED-Beleuchtung
3 x 2,4 Watt = 7,2 Watt
Anschlussleitung 1,8 m lang je Leuchte
Nicht nachrüstbar!
s. Angabe je Type
Energieeffizienzklasse F



Bestell-Nr.: S790-0003	UVP
	175,-
Trafo S795-0000	91,-

LED-Beleuchtung andra für Fach/Wandboard/Paneel

4er Set LED-Beleuchtung
4 x 2,4 Watt = 9,6 Watt
Anschlussleitung 1,8 m lang je Leuchte
Nicht nachrüstbar!
s. Angabe je Type
Energieeffizienzklasse F



Bestell-Nr.: S790-0004	UVP
	233,-
Trafo S795-0000	91,-

LED-Beleuchtung andra für Fach/Wandboard

5er Set LED-Beleuchtung
5 x 2,4 Watt = 12,0 Watt
Anschlussleitung 1,8 m lang je Leuchte
Nicht nachrüstbar!
s. Angabe je Type
Energieeffizienzklasse F



Bestell-Nr.: S790-0005	UVP
	281,-
Trafo S795-0000	91,-

LED-Beleuchtung andra für Fach/Paneel

6er Set LED-Beleuchtung
6 x 2,4 Watt = 14,4 Watt
Anschlussleitung 1,8 m lang je Leuchte
Nicht nachrüstbar!
s. Angabe je Type
Energieeffizienzklasse F



Bestell-Nr.: S790-0006	UVP
	327,-
Trafo S795-0000	91,-

LED-Beleuchtung andra für Fach/Paneel

8er Set LED-Beleuchtung
8 x 2,4 Watt = 19,2 Watt
Anschlussleitung 1,8 m lang je Leuchte
Nicht nachrüstbar!
s. Angabe je Type
Energieeffizienzklasse F



Bestell-Nr.: S790-0008	UVP
	404,-
Trafo S795-0000	91,-

LED-Beleuchtung andra für Fach

10er Set LED-Beleuchtung
10 x 2,4 Watt = 24,0 Watt
Anschlussleitung 1,8 m lang je Leuchte
Nicht nachrüstbar!
s. Angabe je Type
Energieeffizienzklasse F



Bestell-Nr.: S790-0010	UVP
	466,-
Trafo S795-0000	91,-

Untergestellbeleuchtung andra

LED-Flexband
Wattangabe siehe unten
Achtung: nur in Verbindung mit Untergestell!
Nachrüstbar!
s. Angabe je Type
Energieeffizienzklasse F

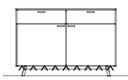

Bestell-Nr.: S793-	UVP
-0001 4,8 Watt - für B 122 cm	48,-
-0002 7,7 Watt - für B 182 cm	67,-
-0003 10,6 Watt - für B 242 cm	79,-
Trafo S795-0000	91,-

Ambiente Beleuchtung andra

Für Wandpaneel S770-0300
1 x 12,8 Watt = 12,8 Watt
Anschlussleitung 3 m lang je Leuchte
Nachrüstbar!
s. Angabe je Type
Energieeffizienzklasse F





Bestell-Nr.: S794-0001	UVP
	233,-
Trafo S795-0000	91,-

0303 - Eiche rustico hell geölt, gebürstet, furniert
0318 - Eiche rustico hell geölt, gebürstet, furniert | Rückwände anthrazit matt

Ambiente Beleuchtung andra		Trafo andra		Extra Verlängerung andra							
Für Wandpaneel S771-0300 1 x 18,5 Watt = 18,5 Watt Anschlussleitung 3 m lang je Leuchte Nachrüstbar! s. Angabe je Type Energieeffizienzklasse F		LED-Converter 2-30 Watt Netzkabel 1,5 m lang LED 6fach-Verteilung 0,1 m inkl. Touch-Light Der Trafo ist für max. 30 Watt ausgelegt. Bitte die Wattzahl je Beleuchtung addieren und die entsprechende Anzahl Trafos bestellen!		LED 6-fach Verlängerung 2 m lang							
											
Bestell-Nr.:	S794-0002	UVP	293,-	Bestell-Nr.:	S795-0000	UVP	91,-	Bestell-Nr.:	S796-0000	UVP	12,-
Trafo	S795-0000		91,-								

Infrarot-Repeater		Funkdimmer-Set		Besteckeinsatz andra							
Der IR-Repeater empfängt die IR-Sendeimpulse von handelsüblichen IR-Fernbedienungen marktgängiger AV-, Hi-Fi- und TV-Geräte und überträgt diese Impulse auf die hinter der Möbeltür platzierten Geräte. Das Empfängerauge kann eingebohrt oder mit einem Aufsteller untergebracht werden. Setinhalt: IR-Empfänger, Aufsteller, IR Sender, Steckernetzteil.		Lichtszenensteuerung (Funk + Dimmer): Als Alternative zur standardmäßigen Schaltung der LED-Beleuchtung mittels Touch-Light ist auch eine Lichtszenensteuerung möglich. Mit dem Sender können 3 Lichtszenarien gesteuert, programmiert und eingespeichert werden. Ebenfalls besteht die Möglichkeit, verschiedene Lichtszenarien unterschiedlich zu dimmen. Belastbar 3 x 30 Watt		52,5 x 32,5 cm Für kleine Schubkästen Kunststoff							
											
Bestell-Nr.:	S089-	UVP	137,-	Bestell-Nr.:	S094-	UVP	111,-	Bestell-Nr.:	S782-0000	UVP	41,-
-0026 andra				-0026 andra							

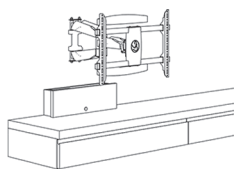
Kabeldurchlass im Blatt andra		Kabelblende		Kabelblende mit TV-Wandhalterung							
Der Kabeldurchlass ist ohne Angabe immer mittig vom offenen Fach bzw. mittig von der einzelnen Type im Deckblatt , ansonsten geben Sie bitte die gewünschte Position an.		Kabelblende 2-teilig, aus Holz Tiefe verstellbar. Inkl. Kabeldurchlass im Blatt, daher geben Sie bitte bei Bestellung die genaue Position an.		B 59,4 cm H 16,6 cm T 8-13 cm							
											
Bestell-Nr.:	S781-0000	UVP	91,-	Bestell-Nr.:	S096-	UVP	125,-	Bestell-Nr.:	S098-	UVP	450,-
				-0326 Eiche rustico hell geölt			125,-	-0326 Eiche rustico hell geölt			450,-
				IR Repeater andra	S089-0026		137,-	IR Repeater andra	S089-0026		137,-



Anschrift der Verwaltung:

Alfons Venjakob GmbH & Co. KG
Friedrichsdorfer Straße 220
33335 Gütersloh
Deutschland
Telefon + 49 5209 / 592-0
Fax + 49 5209 / 592-229
venjakob@venjakob-moebel.de
www.venjakob-moebel.de

© Lizenz der Marke SCHÖNER WOHNEN
durch Gruner + Jahr Deutschland GmbH
– Alle Rechte vorbehalten –