

# GENTIS

## WOHNEN



Das Programm Gentis bietet ab sofort die Möglichkeit der freien, individuellen Möbelplanung – siehe hierzu die neue, separate Typenliste

**GENTIS – Planungsprogramm**



# GENTIS WOHNEN

## Inhaltsverzeichnis

	Seite
Programmeinführung, Ausführungsübersichten, Konzeption und Gestaltungsmöglichkeiten	2-6
Vorschlagskombinationen	7-11
2 und 3 Raster (Raumteiler-) Lowboards	12-29
Media-Zubehör für Lowboards	30-31
3 und 4 Raster (Raumteiler-) Sideboards	32-41
8 Raster Highboards	42-43
8 und 12 Raster Vitrinen	44-45
6 Raster Hängeelemente	46
Akzent-Elemente	48-50
Zubehör für Elemente, Beleuchtung	51-53
Speisezimmer, Couchtische	54
<b>Allgemeine Informationen:</b>	
Kabeldurchlässe	55
Schaltmöglichkeiten für Beleuchtung	56-57
Sonderanfertigungen, Sonderartikel	58
Wichtige Hinweise: Wandbeschaffenheit / Montageanleitung	59

## Extravagante Kombinationen und ausdrucksstarke Solisten

Von puren Looks bis hin zum extravaganten Materialmix: Das Wohnprogramm Gentis setzt auf reduzierte Formen und kombiniert diese mit natürlichem Holz. Heraus kommt bei dieser Mischung ein Programm mit kühner Kombinationskunst für Designliebhaber. Systemmöbel aus mattem oder hochglänzendem Lack bilden die Basis von Gentis. Als Sideboards, Lowboards, Vitrinen und Hängeelemente sind sie vielseitig einsetzbar und bieten eine Fülle an Wohnkombinationen. Die Side- und Lowboards sind dabei besonders ausdrucksstark in ihrer Formgebung: Die Linienführung mit abgerundeten Ecken wirkt besonders weich und harmonisch, dank eines Funktionsrahmens mit optionaler LED-Beleuchtung werden die Einzelmöbel wie schwebend an der Wand inszeniert. Alternativ lassen sich Low- und Sideboards auch mit einem Designgestell ausstatten und prägen als freistehende Solitäre und elegante Raumteiler Lebensräume.

## Naturstamm setzt Akzente

Für exklusive Highlights wurden die Akzent-Elemente von Gentis kreiert. In hochwertigem Holz im Naturlook bieten sie spannende Kontraste zu den reduzierten Lack-Systemelementen und können als Regal, Stand- oder Hängeelement geplant werden. Sie unterstreichen die Innovationsstärke und hohe Handwerkslichkeit bei der Fertigung von hülsta-Möbeln. Bei den Akzentmöbeln stehen Hölzer in Stammoptik zur Wahl. Der raue Charakter des Holzes mit Rissen und Ästen sorgt dabei für extravagante Hingucker und bildet aufregende Kontraste zu den lackierten Elementen. Glasaußenseiten der (Hänge-) Vitrinen aus bronziertem Glas schaffen die Bühne für den großen Auftritt der Rückwand in roh gebürsteter rissiger Natureiche. Used-Look neben strenger Perfektion.



## Ausführungsübersichten

				NEU	Naturstammausführungen in Preisgruppe IV		
Ausführungs-Nr.	Korpus und Front, Elementabschlüsse	Preisgruppe	Ausführungs-Nr.	Korpus und Front der Akzent-Elemente, Vitrinenfachrückwände, Wandpaneel des 6 Raster Hänge-regals	Preisgruppe		
1058	Lack reinweiß	I	1058	Lack reinweiß	I		
0299	Lack weiß	I	0299	Lack weiß	I		
1685	Lack grau	I	1685	Lack grau	I		
2208	Lack seidengrau	I	2208	Lack seidengrau	I		
2205	Hochglanzlack reinweiß *	II	1260	Natureiche	II		
1002	Hochglanzlack weiß *	II	1529	Kernnussbaum	II		
1696	Hochglanzlack grau *	II	2205	Hochglanzlack reinweiß	II		
2200	Hochglanzlack seidengrau *	II	1002	Hochglanzlack weiß	II		
NEU NCS1	Freie Farbwahl nach NCS Index - Mattlack **	III	1696	Hochglanzlack grau	II		
			2200	Hochglanzlack seidengrau	II		
NEU NCSH	Freie Farbwahl nach NCS Index - Hochglanzlack **	IV	NEU NCS1	Freie Farbwahl nach NCS Index - Mattlack	III		
			2229	Eiche Naturstamm	IV		
			2423	Eiche anthrazit Naturstamm	IV		
			2230	Kernnussbaum Naturstamm	IV		
			NEU NCSH	Freie Farbwahl nach NCS Index - Hochglanzlack	IV		

NEU \* Der Innenkorpus und die Innenflächen sind bei Hochglanzlackausführungen in der jeweiligen Farbe matt lackiert. Gleiches gilt für die gerade Außenseite der Lowboards mit einseitig gerundetem Abschluss.

NEU \*\* Der Innenkorpus ist bei den Ausführungen NCS Mattlack und NCS Hochglanzlack wahlweise reinweiß, weiß, grau oder seidengrau matt lackiert. Gleiches gilt für die gerade Außenseite der Lowboards mit einseitig gerundetem Abschluss. Bitte die gewünschte Ausführung deutlich im Auftrag angeben!

Ausführungs-Nr.	Abdeckplatten	Preisgruppe	Ausführungs-Nr.	Metallgestelle
1058	Lack reinweiß	I	0464	Chrom hochglänzend
0299	Lack weiß	I	NEU 2333	Strukturlack anthrazit
1685	Lack grau	I		
2208	Lack seidengrau	I		
2205	Hochglanzlack reinweiß	II		Freie Farbwahl nach NCS (Natural Colour System) Informationen hierzu finden Sie unten auf dieser Seite.
1002	Hochglanzlack weiß	II		
1696	Hochglanzlack grau	II		
2200	Hochglanzlack seidengrau	II		
NEU NCS1	Freie Farbwahl nach NCS Index - Mattlack	III		
NEU NCSH	Freie Farbwahl nach NCS Index - Hochglanzlack	IV		
NEU 1749	Glas hinterlackiert reinweiß			
NEU 1699	Glas hinterlackiert weiß			
NEU 1698	Glas hinterlackiert grau			
NEU 2297	Glas hinterlackiert seidengrau			
NEU 2369	Keramik zaha stone			
NEU 2370	Keramik storm nero			
NEU 2435	Keramik weiß			
NEU 2262	Keramik grau			
NEU 2268	Keramik calacatta			
NEU 2269	Keramik beton			
NEU 2270	Keramik pulpis			

## NCS - das Natural Colour System®



Der NCS Index beinhaltet sämtliche 1950 Standardfarben des NCS-Systems. Das Natural Colour System ist ein logisch aufgebautes Farbbordnungssystem, das auf dem natürlichen Farbempfinden des Menschen beruht. Mit NCS können alle denkbaren Farben visuell beschrieben und eingeordnet werden. Das NCS basiert auf 100 Jahre Farbforschung und zählt heute zu den am weitest verbreiteten und häufig verwendeten Farbbezeichnungssystemen der Welt.

### Hinweis zum „Blauen Engel“ (RAL-UZ 38) und Emissionslabel der DGM (Klasse A)

Die Anforderungen des „Blauen Engel“ und des DGM-Emissionslabels können bei Lackfarben der Preisgruppen III und IV je nach Farbmix (Flächen-Anteil dieser Farben in der Kommission) ggf. nicht erfüllt werden. Die gesetzlichen Bestimmungen werden aber auf jeden Fall eingehalten!

# Programmeinführung

## Wichtige Hinweise

### Glas-Abdeckplatten:

Bitte geben Sie bei Bestellung von hinterlackierten Glas-Abdeckplatten unbedingt die gewünschte Ausführung an!

### Keramik-Abdeckplatten:

Bitte geben Sie bei Bestellung von Keramik-Abdeckplatten unbedingt die gewünschte Ausführung an!

### Glasausführungen:

**Glasaußenseiten** der (Hänge-) Vitrinen, **Glasböden** hinter Fronten sowie **Regalböden** und **Glasakzente** des Hängeregals aus bronziertem Glas.

**Akzent-Elemente, Vitrinenfachrückwand** und **Regalrückwand des Hängeregals** in allen Ausführungen möglich.

### Innenkorpus:

Der Innenkorpus und die Innenflächen sind bei Hochglanzlackausführungen in der jeweiligen Farbe matt lackiert. Gleiches gilt für die gerade Außenseite der Lowboards mit einseitig gerundetem Abschluss. Der Innenkorpus ist bei den Ausführungen NCS Mattlack und NCS Hochglanzlack wahlweise reinweiß, weiß, grau oder seidengrau matt lackiert. Gleiches gilt für die gerade Außenseite der Lowboards mit einseitig gerundetem Abschluss. Bitte die gewünschte Ausführung deutlich im Auftrag angeben!

### Drehtüren für Elementabschlüsse:

Der seitliche Abstand muss 27 cm (je Tür) betragen, um die Türen vollständig öffnen zu können.

### Standard-Innenausstattung:

Hinter Türen sind im Abstand von 2 Rastern Holz-Einlegeböden eingeplant (Ausnahme: 12 Raster Vitrinen).

### Metallgestell:

Metallgestell wahlweise in Chrom hochglänzend oder in Strukturlack anthrazit. Bitte die gewünschte Ausführung deutlich im Auftrag angeben!

### Funktionsrahmen:

Funktionsrahmen grundsätzlich in Lack-weiß

**Schubkastenzargen** in grau

### Hängeelemente:

Werden Elemente als Hängeelemente eingeplant, so ist ein Hängebeschlag zu bestellen.

### Kombinationen von bodenstehenden und hängenden Elementen:

Werden bodenstehende und hängende Elemente innerhalb einer Möbelplanung kombiniert, dürfen bauseits im Bereich der bodenstehenden Elemente keine Sockelleisten vorhanden sein bzw. müssen entfernt werden.

### Max. Belastung:

Max. Belastung von Holz- und Glasböden, Holz- und Glasborden (bis 70,4 cm Breite) sowie Schubladen: 25 kg  
Max. Belastung von Holz- und Glasböden sowie Holz- und Glasborden (zwischen 70,4 und 105,6 cm Breite): 15 kg  
Max. Belastung von Holz- und Glasböden, Holz- und Glasborden (ab 105,6 cm Breite): 10 kg  
Max. Belastung von Abdeckplatten: 35 kg pro laufendem Meter für bodenstehende Elemente.

**Bitte beachten Sie zudem ggf. vorhandene max. Belastungsangaben bei einzelnen Typen im Innenteil, die generellen Belastungsangaben für Hängeelemente sowie die wichtigen Hinweise insbesondere zur Wandbeschaffenheit am Ende dieser Typenliste.**

### hülsta-Push-to-open:

Schubladen und Klappen mit hülsta-Push-to-open. Alle Schubladen auf Unterflurkugelführung als Vollauszug.

## Wandbefestigung

**Wichtige Hinweise:** Generell sind Sie als Händler/Fachmonteur für die fachgerechte Wandbefestigung der Möbel verantwortlich. Daher sollte diese Wandbefestigung auch nur durch entsprechend geschulte Fachmonteure durchgeführt werden. Für nahezu alle Elemente wird seitens hülsta Material zur Wandbefestigung mitgeliefert, von dem Sie aus Sicherheits- und Konstruktionsgründen Gebrauch machen sollten. Das von hülsta mitgelieferte Befestigungsmaterial (Dübel, Schrauben) ist ausschließlich für die Befestigung von Bauteilen an Beton der Festigkeitsklasse C12/15 geeignet.

Für andere Baustoffe (siehe separate Baustofftabelle im Kapitel Wandbeschaffenheit) bieten wir Ihnen ein Montage-Mörtelset als Bestelltype an. Beachten Sie bitte, dass auch dieses Montage-Mörtelset nur für die in der Baustofftabelle aufgeführten Baustoffe geeignet ist. Bei abweichender Beschaffenheit (z.B. Gipskarton- oder Leichtbauwände) ist eine andere, der Belastung angemessene Befestigung bauseits vorzunehmen. Bitte beachten Sie, dass bei unsachgemäßer Befestigung der Möbel an der Wand ein Risiko des Herabfallens bzw. Umkippens besteht – besonders bei Verwendung von bauseitig beschafften, alternativen Befestigungsmaterialien.

Aufgrund oben genannter Sachverhalte ist die Wandbeschaffenheit vor Vertragsabschluss daher unbedingt abzufragen.

## Hängeelemente

Werden die 1 bis 3 Raster Elemente als Hängeelemente eingeplant, so darf die Zuladung je Element von maximal 15 kg pro Meter aus statischen Gründen nicht überschritten werden! Max. Belastung 15 kg pro Meter:

17,6 cm Breite: 5,0 kg	140,8 cm Breite: 20,0 kg
35,2 cm Breite: 5,0 kg	158,4 cm Breite: 20,0 kg
52,8 cm Breite: 7,5 kg	176,0 cm Breite: 25,0 kg
70,4 cm Breite: 10,0 kg	193,6 cm Breite: 25,0 kg
88,0 cm Breite: 12,5 kg	211,2 cm Breite: 30,0 kg
105,6 cm Breite: 15,0 kg	246,4 cm Breite: 30,0 kg
123,2 cm Breite: 15,0 kg	

Werden die 4 bis 10 Raster Elemente als Hängeelemente eingeplant, so darf die Zuladung je Element von maximal 40 kg aus statischen Gründen nicht überschritten werden!

Die Hängeelemente dürfen nur an absolut festem Mauerwerk montiert werden. Gipskarton- sowie Leichtbauwände sind hierfür nicht geeignet.

Bitte berücksichtigen Sie 2,0 cm Montageluft nach oben, um Elemente einhängen zu können.

Werden Elemente als Hängeelemente eingeplant, so ist ein Hängebeschlag zu bestellen.

## Kennzeichnungen an den Typenlistenzeichnungen / Montagehinweise für Hängeelemente

### Kennzeichnungen an den Typenlistenzeichnungen / Montagehinweise für Hängeelemente

Der Großteil der Möbel hat zwei Wandbefestigungspunkte (= Anzahl an Trägerplatten), wenn diese als Hängeelemente eingeplant werden. Dieses wird nicht explizit in der Typenliste erwähnt. Bei einer abweichenden Anzahl an Wandbefestigungspunkten (= Trägerplatten) wird dieses an den Zeichnungen in der Typenliste mit Zahlen in schwarzen Feldern gekennzeichnet. Beachten Sie bitte hierzu unbedingt die Informationen und Hinweise im Kapitel „Wandbeschaffenheit“!

3

4

## Auslieferungshinweise

### Auslieferungshinweise:

Gentis Low-, Side- und Highboards bestehen aus mehreren **Teil-Baugruppen**, die **separat geliefert** werden und **beim Kunden montiert** werden müssen.

Bei den Teil-Baugruppen handelt es sich um die Abdeckplatte, die seitlichen Elementabschlüsse und den Korpus bzw. die Korpusse.

Die Fronten der einzelnen Teil-Baugruppen sind bereits vormontiert, können aber vor Ort demonstriert werden.

## Element als Standelement, mit Hängebeschlag für Wandmontage oder auf Metallgestell

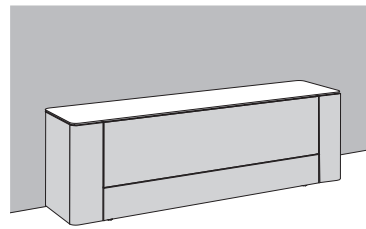
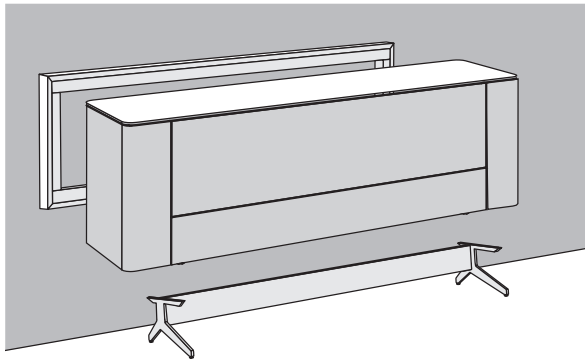

**Element als Standelement**  
inkl. 1,8 cm hohen Sockelverstellern

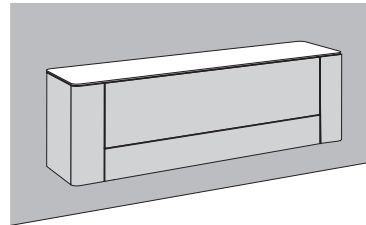

**Element mit Hängebeschlag für Wandmontage**  
Wird das Element als Hängeelement eingeplant, so ist ein Hängebeschlag zu bestellen. In diesem Fall entfallen die Sockelversteller.

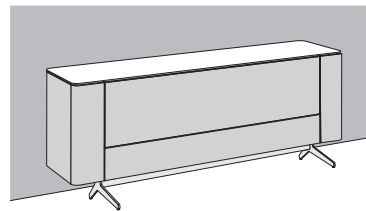

**Element auf Metallgestell**  
Die Elemente können wahlweise auf ein Metallgestell (19,4 cm hoch, wahlweise in Chrom hochglänzend oder Strukturlack anthrazit) eingeplant werden. In diesem Fall entfallen die Sockelversteller.

## Hinweise zu Akzent-Elementen, (Hänge-) Vitrinen und Hängeregal

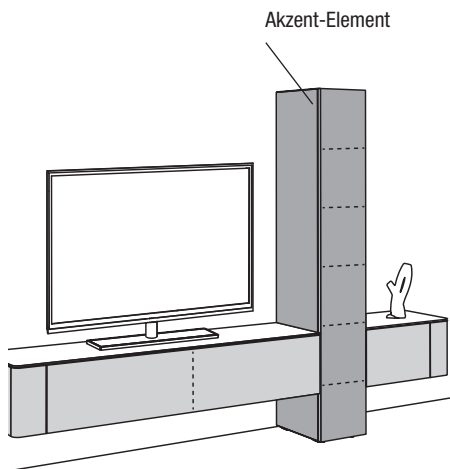

Akzent-Element

**Hinweise zu Akzent-Elementen:**  
Akzent-Elemente in allen Ausführungen möglich.

Akzent

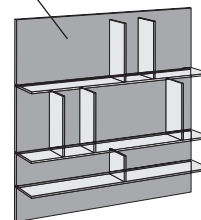

**Hinweise zum Hängeregal:**  
Regalböden und Mittelseiten aus bronziertem Glas; Regalrückwand in allen Ausführungen möglich.

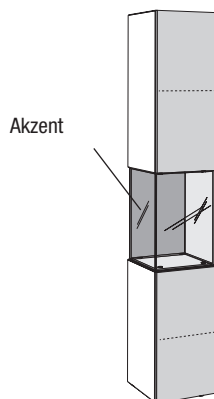

Akzent

**Hinweise zu (Hänge-) Vitrinen:**  
Glasaußenseiten der Vitrinen und Glasböden hinter Fronten aus bronziertem Glas; Vitrinenfachrückwand in allen Ausführungen möglich.

# Konzeption und Gestaltungsmöglichkeiten

## Funktionsrahmen

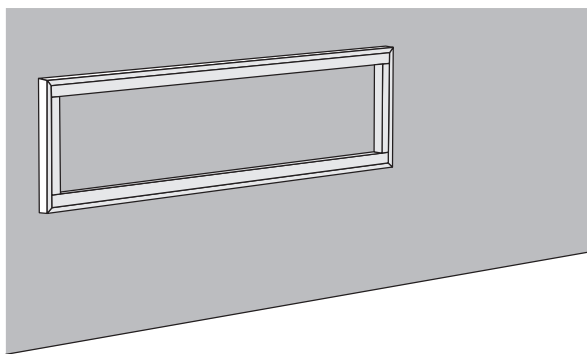

### Funktionsrahmen

Funktionsrahmen aus Holz für Standelemente bzw. aus Metall für Wandmontage. Funktionsrahmen grundsätzlich in Lack weiß.

Der Funktionsrahmen ermöglicht folgende Funktionen:

- als Distanzrahmen für eine schwebende Optik
- zur Aufnahme einer LED-Beleuchtung
- verbirgt das Kabelmanagement

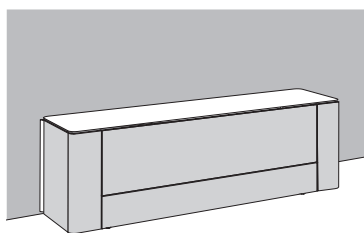

### Element mit Funktionsrahmen für Standelemente

Die Elemente können wahlweise mit einem Funktionsrahmen für Standelemente eingepflanzt werden.

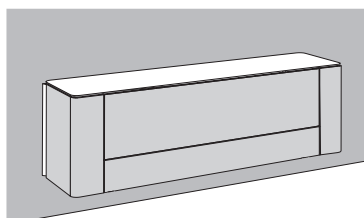

### Element mit Funktionsrahmen für Wandmontage

Wenn Sie einen Funktionsrahmen für Wandmontage planen, benötigen Sie zusätzlich einen Hängebeschlag. In diesem Fall entfallen die Sockelversteller.

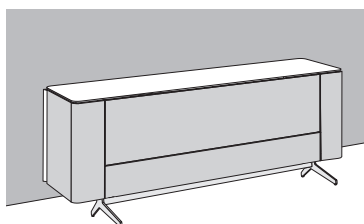

### Element mit Funktionsrahmen auf Metallgestell

Die Elemente mit Funktionsrahmen können wahlweise auf ein Metallgestell (19,4 cm hoch, wahlweise in Chrom hochglänzend oder Strukturlack anthrazit) eingepflanzt werden. In diesem Fall entfallen die Sockelversteller.

## LED-Beleuchtung für Funktionsrahmen

### LED-Beleuchtung für Funktionsrahmen

Der Funktionsrahmen kann wahlweise mit einer LED-Beleuchtung ausgestattet werden. LED-Beleuchtung inkl. Tretschalter. Schaltung der Beleuchtung wahlweise mit einer Funkfernbedienung möglich (gegen Mehrpreis).

LED-Beleuchtung des Funktionsrahmens bei Standelementen:

3-seitig ausleuchtend

LED-Beleuchtung des Funktionsrahmens bei Wandmontage:

4-seitig ausleuchtend

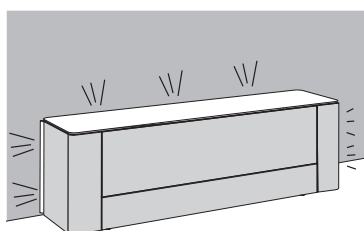

### 3-seitige Ausleuchtung des Funktionsrahmens bei Standelementen

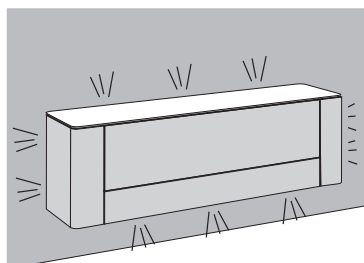

### 4-seitige Ausleuchtung des Funktionsrahmens bei Wandmontage

## Auszug und Drehtür für Elementabschlüsse

### Auszug und Drehtür für Elementabschlüsse

Die gerundeten Elementabschlüsse der Low-, Side- und Highboards können wahlweise mit Auszügen und/oder Drehtüren ausgestattet werden. Bei den Drehtüren muss der seitliche Abstand 27 cm (je Tür) betragen, um die Türen vollständig öffnen zu können.

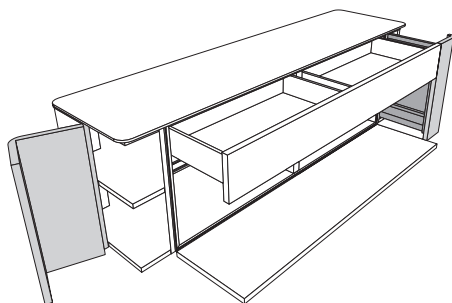

### Lowboard mit Elementabschlüssen mit Auszügen

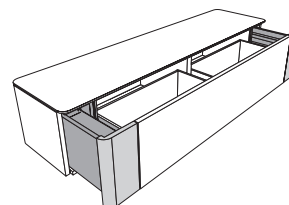

### Sideboard mit Elementabschlüssen mit Drehtüren

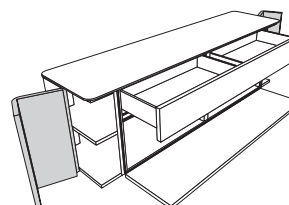

Als Alternative zu einer individuellen Planung aus dem Gesamtprogramm besteht die Möglichkeit, unter gestalteten Vorschlagskombinationen auszuwählen. Diese erleichtern die Planung. Die Vorschlagskombinationen können um eventuelles Zubehör ergänzt werden. Dieses wird gegen Aufpreis berechnet.

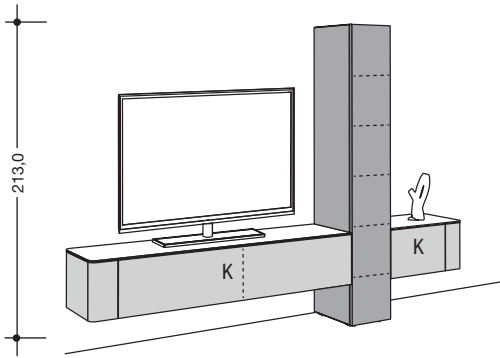

K = Klappe

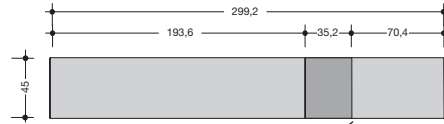

**NEU**

**Aufpreise:**

je Auszug für Elementabschluss links (L) oder rechts (R)  
je Drehtür für Elementabschluss links (L) oder rechts (R)

291L oder 292R	-		
281L oder 282R	-		
	wie Abb.		spiegelb.
20x 354199L	-	8x 354199L	-
8x 354299R	-	20x 354299R	-
20x 353199L	-	8x 353199L	-
8x 353299R	-	20x 353299R	-

Abdeckplatte in Keramikausführung

Abdeckplatte in Glasausführung

	Akzent-Element in Lackausführung	Akzent-Element in Holz- und Hochglanzlackausführung	Akzent-Element in NCS-Mattlackausführung	Akzent-Element in Naturstamm- und NCS-Hochglanzlackausführung
wie Abb. spiegelb.	980001	980001	980001	980001
Preisgr.	980101	980101	980101	980101
I	-	-	-	-
II	-	-	-	-
III	-	-	-	-
IV	-	-	-	-

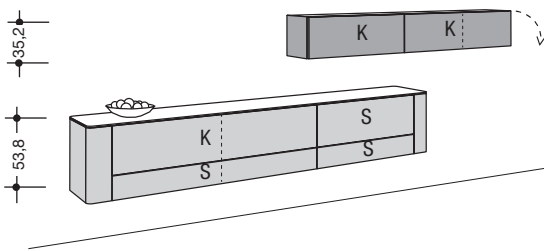

S = Schublade  
K = Klappe

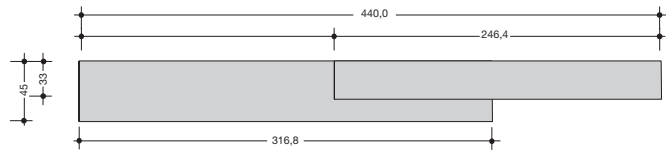

**NEU**

**Aufpreise:**

je Auszug für Elementabschluss links (L) oder rechts (R)  
je Drehtür für Elementabschluss links (L) oder rechts (R)

391L oder 392R	-		
381L oder 382R	-		
	wie Abb.		spiegelb.
20x 354199L	-	13x 354199L	-
13x 354299R	-	20x 354299R	-
20x 353199L	-	13x 353199L	-
13x 353299R	-	20x 353299R	-

geteilte Abdeckplatte in Keramikausführung

(Teilung über der Frontfuge)

geteilte Abdeckplatte in Glasausführung

(Teilung über der Frontfuge)

	Akzent-Element in Lackausführung	Akzent-Element in Holz- und Hochglanzlackausführung	Akzent-Element in NCS-Mattlackausführung	Akzent-Element in Naturstamm- und NCS-Hochglanzlackausführung
wie Abb. spiegelb.	980002	980002	980002	980002
Preisgr.	980102	980102	980102	980102
I	-	-	-	-
II	-	-	-	-
III	-	-	-	-
IV	-	-	-	-

# Vorschlagskombinationen

Als Alternative zu einer individuellen Planung aus dem Gesamtprogramm besteht die Möglichkeit, unter gestalteten Vorschlagskombinationen auszuwählen. Diese erleichtern die Planung. Die Vorschlagskombinationen können um eventuelles Zubehör ergänzt werden. Dieses wird gegen Aufpreis berechnet.

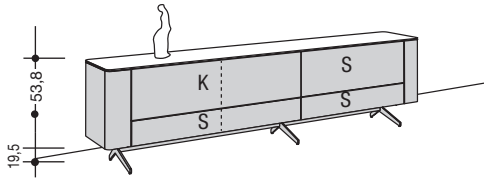

S = Schublade  
K = Klappe

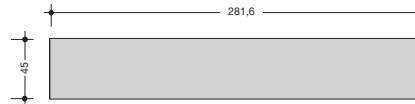

**NEU**

**Aufpreise:**

je Auszug für Elementabschluss links (L) oder rechts (R)  
je Drehtür für Elementabschluss links (L) oder rechts (R)

391L oder 392R -  
381L oder 382R -

Abdeckplatte in Keramikausführung

29x 354399 -

Abdeckplatte in Glasausführung

29x 353399 -

wie Abb.  
spiegelb.  
Preisgr.  
I  
II  
III  
IV

980003  
980103  
-  
-  
-

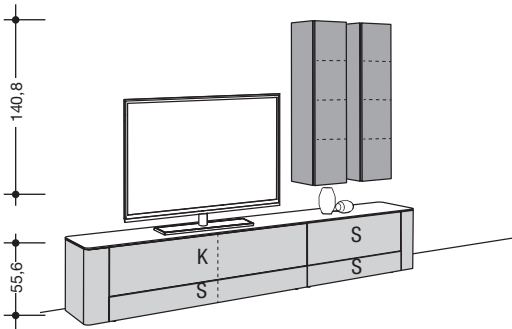

S = Schublade  
K = Klappe

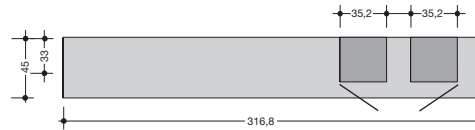

**NEU**

**Aufpreise:**

je Auszug für Elementabschluss links (L) oder rechts (R)  
je Drehtür für Elementabschluss links (L) oder rechts (R)

391L oder 392R -  
381L oder 382R -

geteilte Abdeckplatte in Keramikausführung

(Teilung über der Frontfuge)

20x 354199L -

13x 354299R -

geteilte Abdeckplatte in Glasausführung

(Teilung über der Frontfuge)

20x 353199L -

13x 353299R -

wie Abb. spiegelb.

13x 354199L -

20x 354299R -

13x 353199L -

20x 353299R -

	Akzent-Elemente in Lackausführung	Akzent-Elemente in Holz- und Hochglanzlackausführung	Akzent-Elemente in NCS-Mattlackausführung	Akzent-Elemente in Naturstamm- und NCS-Hochglanzlackausführung
wie Abb. spiegelb. Preisgr.	980004 980104	980004 980104	980004 980104	980004 980104
I	-	-	-	-
II	-	-	-	-
III	-	-	-	-
IV	-	-	-	-



Als Alternative zu einer individuellen Planung aus dem Gesamtprogramm besteht die Möglichkeit, unter gestalteten Vorschlagskombinationen auszuwählen. Diese erleichtern die Planung. Die Vorschlagskombinationen können um eventuelles Zubehör ergänzt werden. Dieses wird gegen Aufpreis berechnet.

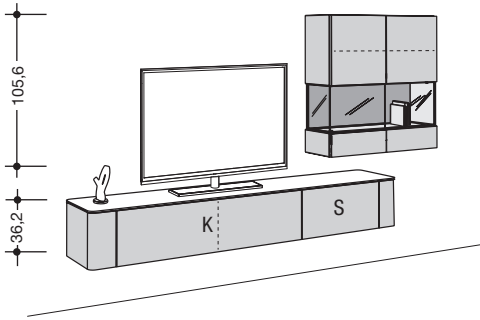

S = Schublade  
K = Klappe

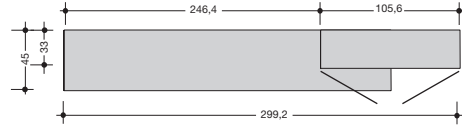

**NEU**

**Aufpreise:**

je Auszug für Elementabschluss links (L) oder rechts (R)  
je Drehtür für Elementabschluss links (L) oder rechts (R)

291L oder 292R -  
281L oder 282R -

Abdeckplatte in Keramikausführung

25x 354399 -

Abdeckplatte in Glasausführung

25x 353399 -

wie Abb.  
spiegelb.  
Preisgr.  
I  
II  
III  
IV

980005  
980105  
-  
-  
-

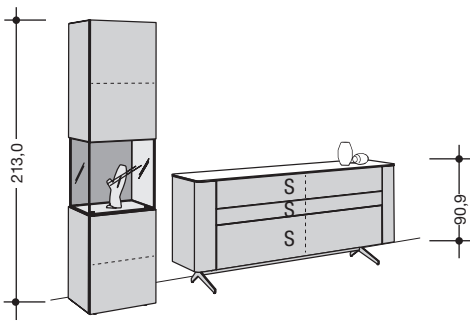

S = Schublade

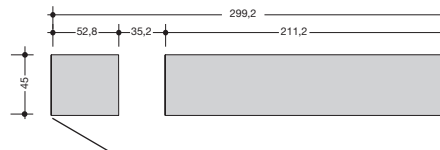

**NEU**

**Aufpreise:**

je Auszug für Elementabschluss links (L) oder rechts (R)  
je Drehtür für Elementabschluss links (L) oder rechts (R)

491L oder 492R -  
481L oder 482R -

Abdeckplatte in Keramikausführung

22x 354399 -

Abdeckplatte in Glasausführung

22x 353399 -

wie Abb.  
spiegelb.  
Preisgr.  
I  
II  
III  
IV

980006  
980106  
-  
-  
-

# Vorschlagskombinationen

Als Alternative zu einer individuellen Planung aus dem Gesamtprogramm besteht die Möglichkeit, unter gestalteten Vorschlagskombinationen auszuwählen. Diese erleichtern die Planung. Die Vorschlagskombinationen können um eventuelles Zubehör ergänzt werden. Dieses wird gegen Aufpreis berechnet.

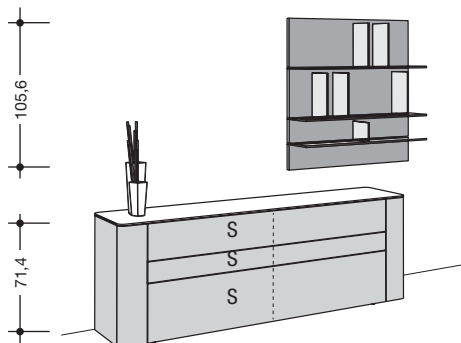

S = Schublade

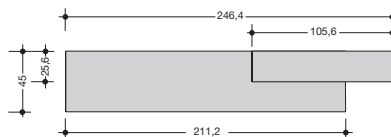

**NEU**

**Aufpreise:**

je Auszug für Elementabschluss links (L) oder rechts (R)

je Drehtür für Elementabschluss links (L) oder rechts (R)

Abdeckplatte in Keramikausführung

Abdeckplatte in Glasausführung

491L oder 492R -

481L oder 482R -

22x 354399 -

22x 353399 -

	6 Raster Hängeregal in Lackausführung	6 Raster Hängeregal in Holz- und Hochglanzlackausführung	6 Raster Hängeregal in NCS-Mattlackausführung	6 Raster Hängeregal in Naturstamm- und NCS-Hochglanzlackausführung
wie Abb. Spiegelb.	980007	980007	980007	980007
Preisgr.	980107	980107	980107	980107
I	-	-	-	-
II	-	-	-	-
III	-	-	-	-
IV	-	-	-	-

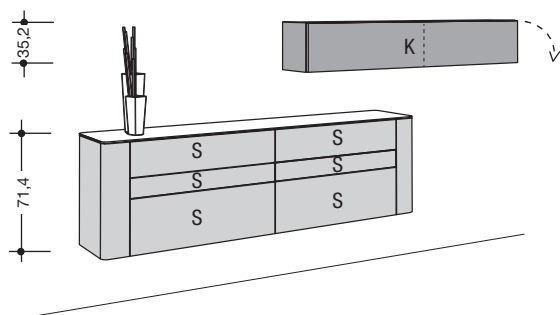

S = Schublade  
K = Klappe

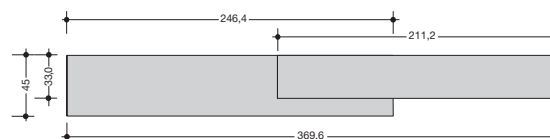

**NEU**

**Aufpreise:**

je Auszug für Elementabschluss links (L) oder rechts (R)

je Drehtür für Elementabschluss links (L) oder rechts (R)

Abdeckplatte in Keramikausführung

Abdeckplatte in Glasausführung

491L oder 492R -

481L oder 482R -

25x 354399 -

25x 353399 -

	Akzent-Element in Lackausführung	Akzent-Element in Holz- und Hochglanzlackausführung	Akzent-Element in NCS-Mattlackausführung	Akzent-Element in Naturstamm- und NCS-Hochglanzlackausführung
wie Abb. Spiegelb.	980008	980008	980008	980008
Preisgr.	980108	980108	980108	980108
I	-	-	-	-
II	-	-	-	-
III	-	-	-	-
IV	-	-	-	-

Als Alternative zu einer individuellen Planung aus dem Gesamtprogramm besteht die Möglichkeit, unter gestalteten Vorschlagskombinationen auszuwählen. Diese erleichtern die Planung. Die Vorschlagskombinationen können um eventuelles Zubehör ergänzt werden. Dieses wird gegen Aufpreis berechnet.

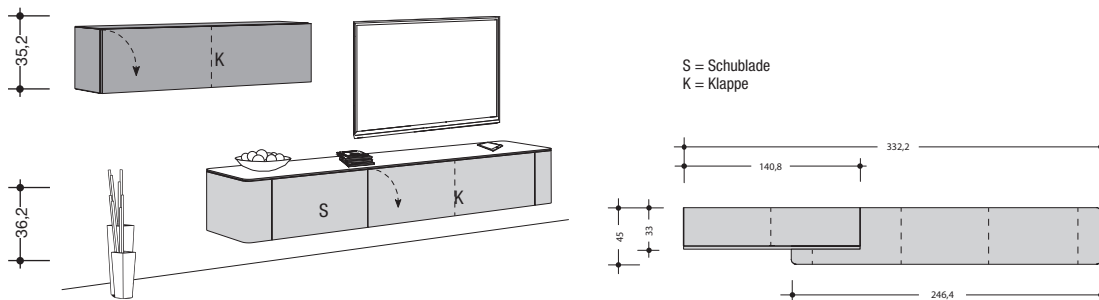

**NEU**

**Aufpreise:**

je Auszug für Elementabschluss links (L) oder rechts (R)

je Drehtür für Elementabschluss links (L) oder rechts (R)

291L oder 292R -

281L oder 282R -

Abdeckplatte in Keramikausführung

25x 354399 -

Abdeckplatte in Glasausführung

25x 353399 -

	Akzent-Element in Lackausführung	Akzent-Element in Holz- und Hochglanzlackausführung	Akzent-Element in NCS-Mattlackausführung	Akzent-Element in Naturstamm- und NCS-Hochglanzlackausführung
wie Abb. spiegelb.	980009	980009	980009	980009
Preisgr.	980109	980109	980109	980109
I	-	-	-	-
II	-	-	-	-
III	-	-	-	-
IV	-	-	-	-

# 2 Raster Lowboards mit einseitig gerundetem Abschluss

**Hinweis:**

Alle Lowboards ab sofort ohne Kabelausfräsung und Kabeldurchlass in der Rückwand hinter Klappen.

**2 Raster Lowboards mit einseitig gerundetem Abschluss**  
36,2 cm hoch  
(38,0 cm hoch inkl. 1,8 cm hohen Sockelverstellern),  
45,0 cm tief

**Hängeelemente, maximale Belastungen bei Einplanung als Hängeelement bzw. Wandmontage:**  
Siehe hierzu die Informationen auf Seite 4-6



52,8

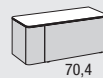

70,4

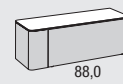

88,0

**NEU**

70,4 cm breit

88,0 cm breit

105,6 cm breit

Klappenanschlag unten	70,4 cm breit		88,0 cm breit		105,6 cm breit	
	1 Schublade	1 Klappe	1 Schublade	1 Klappe	1 Schublade	1 Klappe
wie Abb. spiegeln. Preisgr.	<b>27111</b> <b>27112</b>	<b>27181</b> <b>27182</b>	<b>28111</b> <b>28112</b>	<b>28181</b> <b>28182</b>	<b>210111</b> <b>210112</b>	<b>210181</b> <b>210182</b>
<b>I</b>	-	-	-	-	-	-
<b>II</b>	-	-	-	-	-	-
<b>III</b>	-	-	-	-	-	-
<b>IV</b>	-	-	-	-	-	-
<b>Auszug für Elementabschluss</b> links (L; wie Abb.) oder rechts (R; spiegeln.)	<b>291L</b>	<b>292R</b>	<b>291L</b>	<b>292R</b>	<b>291L</b>	<b>292R</b>
<b>Drehtür für Elementabschluss</b> links (L; wie Abb.) oder rechts (R; spiegeln.)	<b>281L</b>	<b>282R</b>	<b>281L</b>	<b>282R</b>	<b>281L</b>	<b>282R</b>
<b>Abdeckplatte in Keramikausführung</b> links (L; wie Abb.) oder rechts (R; spiegeln.) verformt	8x <b>354199L</b> 8x <b>354299R</b>	8x <b>354199L</b> 8x <b>354299R</b>	9x <b>354199L</b> 9x <b>354299R</b>	9x <b>354199L</b> 9x <b>354299R</b>	11x <b>354199L</b> 11x <b>354299R</b>	11x <b>354199L</b> 11x <b>354299R</b>
<b>Abdeckplatte in Glasausführung</b> links (L; wie Abb.) oder rechts (R; spiegeln.) verformt	8x <b>353199L</b> 8x <b>353299R</b>	8x <b>353199L</b> 8x <b>353299R</b>	9x <b>353199L</b> 9x <b>353299R</b>	9x <b>353199L</b> 9x <b>353299R</b>	11x <b>353199L</b> 11x <b>353299R</b>	11x <b>353199L</b> 11x <b>353299R</b>
<b>Hängebeschlag</b> Werden Elemente als Hängeelemente eingeplant, so ist ein Hängebeschlag zu bestellen.	<b>NEU</b> Geänderte Typennummern! <b>4528</b>		<b>4704</b>		<b>4880</b>	
<b>Funktionsrahmen für Standelemente</b> Die Elemente können wahlweise mit einem Funktionsrahmen für Standelemente eingeplant werden.						
<b>Funktionsrahmen für Wandmontage</b> Wenn Sie einen Funktionsrahmen für Wandmontage planen, benötigen Sie zusätzlich einen Hängebeschlag. In diesem Fall entfallen die Sockelversteller.  Bitte beachten Sie die zusätzlichen Informationen zu den Funktionsrahmen auf Seite 6.	Funktionsrahmen für Standelemente	Funktionsrahmen für Wandmontage	Funktionsrahmen für Standelemente	Funktionsrahmen für Wandmontage	Funktionsrahmen für Standelemente	Funktionsrahmen für Wandmontage
	<b>252</b>	<b>253</b>	<b>272</b>	<b>273</b>	<b>2829</b>	<b>283</b>
<b>Beleuchtung für Funktionsrahmen</b> Der Funktionsrahmen kann wahlweise mit einer LED-Beleuchtung ausgestattet werden. LED-Beleuchtung inkl. Tretschalter. Schaltung der Beleuchtung wahlweise mit einer Funkfernbedienung möglich (gegen Mehrpreis). Nachträgliche Montage nicht möglich.	8,0 W	12,0 W	9,5 W	15,0 W	11,0 W	17,5 W
Dieses Produkt enthält eine Lichtquelle der Energieeffizienzklasse G. 12 V.						
	<b>254</b>		<b>274</b>		<b>284</b>	
<b>Metallgestell</b> 19,4 cm hoch; wahlweise in Chrom hochglänzend oder Strukturlack anthrazit  Die Elemente können wahlweise auf ein Metallgestell eingeplant werden. In diesem Fall entfallen die Sockelversteller.						
	<b>251</b>		<b>271</b>		<b>281</b>	

**Auslieferungshinweise:**  
Beachten Sie bitte hierzu die  
Informationen auf den Pro-  
grammeinführungsseiten.

**Montagehinweise für Hängeelemente:**  
Beachten Sie bitte hierzu unbedingt die  
Informationen und Hinweise im Kapitel  
„Wandbeschaffenheit“!

**3**  
**4**

**NEU**

Abb. 1



Abb. 2



123,2 cm breit		140,8 cm breit				158,4 cm breit		193,6 cm breit	
1 Schublade	1 Klappe	1 Schublade mit geteilter Schubkastenzarge		1 Klappe mit 1 Mittel- telseite		1 Schublade mit geteilter Schubkastenzarge	1 Klappe mit 1 Mittel- telseite	1 Schublade mit geteilter Schubkastenzarge	1 Klappe mit 1 Mittel- telseite
		Aufteilung wie Abb. 1	Aufteilung wie Abb. 2	Aufteilung wie Abb. 1	Aufteilung wie Abb. 2				
<b>212111</b> <b>212112</b>	<b>212181</b> <b>212182</b>	<b>214111</b> <b>214112</b>	<b>214113</b> <b>214114</b>	<b>214181</b> <b>214182</b>	<b>214183</b> <b>214184</b>	<b>215111</b> <b>215112</b>	<b>215181</b> <b>215182</b>	<b>219111</b> <b>219112</b>	<b>219181</b> <b>219182</b>
-	-	-	-	-	-	-	-	-	-
-	-	-	-	-	-	-	-	-	-
-	-	-	-	-	-	-	-	-	-
<b>291L</b>	<b>292R</b>	<b>291L</b>	<b>292R</b>	<b>291L</b>	<b>292R</b>	<b>291L</b>	<b>292R</b>	<b>291L</b>	<b>292R</b>
-	-	-	-	-	-	-	-	-	-
<b>281L</b>	<b>282R</b>	<b>281L</b>	<b>282R</b>	<b>281L</b>	<b>282R</b>	<b>281L</b>	<b>282R</b>	<b>281L</b>	<b>282R</b>
-	-	-	-	-	-	-	-	-	-
13x <b>354199L</b>	13x <b>354299R</b>	15x <b>354199L</b>	15x <b>354299R</b>	16x <b>354199L</b>	16x <b>354299R</b>	20x <b>354199L</b>	20x <b>354299R</b>	20x <b>354199L</b>	20x <b>354299R</b>
13x -	13x -	15x -	15x -	16x -	16x -	20x -	20x -	20x -	20x -
13x <b>353199L</b>	13x <b>353299R</b>	15x <b>353199L</b>	15x <b>353299R</b>	16x <b>353199L</b>	16x <b>353299R</b>	20x <b>353199L</b>	20x <b>353299R</b>	20x <b>353199L</b>	20x <b>353299R</b>
13x -	13x -	15x -	15x -	16x -	16x -	20x -	20x -	20x -	20x -
<b>4105</b>		<b>4123</b>		<b>4140</b>		<b>4176</b>			
-		-		-		-			
Funktionsrahmen für Standelemente	Funktionsrahmen für Wandmontage	Funktionsrahmen für Standelemente	Funktionsrahmen für Wandmontage	Funktionsrahmen für Standelemente	Funktionsrahmen für Wandmontage	Funktionsrahmen für Standelemente	Funktionsrahmen für Wandmontage	Funktionsrahmen für Standelemente	Funktionsrahmen für Wandmontage
<b>2102</b>	<b>2103</b>	<b>2122</b>	<b>2123</b>	<b>2142</b>	<b>2143</b>	<b>2172</b>	<b>2173</b>		
-	-	-	-	-	-	-	-		
12,5 W	20,5 W	13,5 W	23,0 W	15,0 W	26,0 W	18,0 W	31,5 W		
<b>2104</b>		<b>21249</b>		<b>2144</b>		<b>2174</b>			
-		-		-		-			
<b>2101</b>		<b>2121</b>		<b>2141</b>		<b>2171</b>			
-		-		-		-			

# 3 Raster Lowboards mit einseitig gerundetem Abschluss

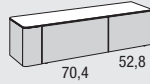
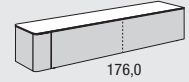
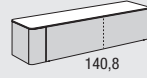
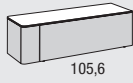
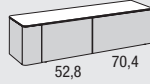
**Hinweis:**

Alle Lowboards ab sofort ohne Kabelauführung und Kabeldurchlass in der Rückwand hinter Klappen.

**3 Raster Lowboards mit einseitig gerundetem Abschluss**  
53,8 cm hoch  
(55,6 cm hoch inkl. 1,8 cm hohen Sockelverstellern),  
45,0 cm tief

**Hängeelemente, maximale Belastungen bei Einplanung als Hängeelement bzw. Wandmontage:**  
Siehe hierzu die Informationen auf Seite 4-6

**NEU**

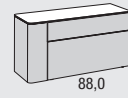
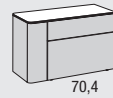

70,4 cm breit

88,0 cm breit

105,6 cm breit

Klappen- anschlag unten	<b>Oben:</b> 1 Schublade <b>Unten:</b> 1 Schublade	<b>Oben:</b> 1 Schublade <b>Unten:</b> 1 Klappe	<b>Oben:</b> 1 Schublade <b>Unten:</b> 1 Schublade	<b>Oben:</b> 1 Schublade <b>Unten:</b> 1 Klappe	<b>Oben:</b> 1 Schublade <b>Unten:</b> 1 Schublade	<b>Oben:</b> 1 Schublade <b>Unten:</b> 1 Klappe
	wie Abb. spiegelb. Preisgr. <b>I</b> <b>II</b> <b>III</b> <b>IV</b>	<b>37111</b> <b>37112</b> - - - -	<b>37181</b> <b>37182</b> - - - -	<b>38111</b> <b>38112</b> - - - -	<b>38181</b> <b>38182</b> - - - -	<b>310111</b> <b>310112</b> - - - -

<b>Auszug für Elementabschluss</b> links (L; wie Abb.) oder rechts (R; spiegelb.)	<b>391L</b>	<b>392R</b>	<b>391L</b>	<b>392R</b>	<b>391L</b>	<b>392R</b>
	-	-	-	-	-	-

<b>Drehtür für Elementabschluss</b> links (L; wie Abb.) oder rechts (R; spiegelb.)	<b>381L</b>	<b>382R</b>	<b>381L</b>	<b>382R</b>	<b>381L</b>	<b>382R</b>
	-	-	-	-	-	-

<b>Abdeckplatte in Keramikausführung</b> links (L; wie Abb.) oder rechts (R; spiegelb.) verformt	8x <b>354199L</b>	8x <b>354299R</b>	9x <b>354199L</b>	9x <b>354299R</b>	11x <b>354199L</b>	11x <b>354299R</b>
	8x -	8x -	9x -	9x -	11x -	11x -

<b>Abdeckplatte in Glasausführung</b> links (L; wie Abb.) oder rechts (R; spiegelb.) verformt	8x <b>353199L</b>	8x <b>353299R</b>	9x <b>353199L</b>	9x <b>353299R</b>	11x <b>353199L</b>	11x <b>353299R</b>
	8x -	8x -	9x -	9x -	11x -	11x -

<b>Hängebeschlag</b> Werden Elemente als Hängeelemente eingeplant, so ist ein Hängebeschlag zu bestellen.	<b>NEU</b> <b>Geänderte Typennummern!</b>	<b>4528</b>	<b>4704</b>	<b>4880</b>
		-	-	-

<b>Funktionsrahmen für Standelemente</b> Die Elemente können wahlweise mit einem Funktionsrahmen für Standelemente eingeplant werden.						
<b>Funktionsrahmen für Wandmontage</b> Wenn Sie einen Funktionsrahmen für Wandmontage planen, benötigen Sie zusätzlich einen Hängebeschlag. In diesem Fall entfallen die Sockelversteller.	Funktionsrahmen für Standelemente	Funktionsrahmen für Wandmontage	Funktionsrahmen für Standelemente	Funktionsrahmen für Wandmontage	Funktionsrahmen für Standelemente	Funktionsrahmen für Wandmontage
Bitte beachten Sie die zusätzlichen Informationen zu den Funktionsrahmen auf Seite 6.	<b>352</b>	<b>353</b>	<b>372</b>	<b>373</b>	<b>3829</b>	<b>383</b>
	-	-	-	-	-	-

<b>Beleuchtung für Funktionsrahmen</b> Der Funktionsrahmen kann wahlweise mit einer LED-Beleuchtung ausgestattet werden. LED-Beleuchtung inkl. Tretschalter. Schaltung der Beleuchtung wahlweise mit einer Funkfernbedienung möglich (gegen Mehrpreis). Nachträgliche Montage nicht möglich.	10,5 W	14,5 W	12,0 W	17,5 W	13,0 W	19,5 W

Dieses Produkt enthält eine Lichtquelle der Energieeffizienzklasse G. 12 V.	<b>354</b>	<b>374</b>	<b>384</b>
	-	-	-

<b>Metallgestell</b> 19,4 cm hoch; wahlweise in Chrom hochglänzend oder Strukturlack anthrazit			
Die Elemente können wahlweise auf ein Metallgestell eingeplant werden. In diesem Fall entfallen die Sockelversteller.	<b>251</b>	<b>271</b>	<b>281</b>
	-	-	-

**Auslieferungshinweise:**  
Beachten Sie bitte hierzu die  
Informationen auf den Pro-  
grammeinführungsseiten.

**Montagehinweise für Hängeelemente:**  
Beachten Sie bitte hierzu unbedingt die  
Informationen und Hinweise im Kapitel  
„Wandbeschaffenheit“!

3  
4

**NEU**

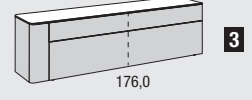
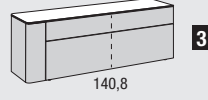
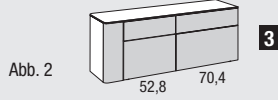
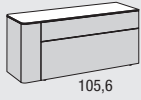
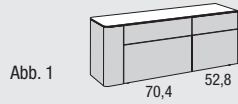

123,2 cm breit		140,8 cm breit				158,4 cm breit		193,6 cm breit	
<b>Oben:</b> 1 Schublade <b>Unten:</b> 1 Schublade	<b>Oben:</b> 1 Schublade <b>Unten:</b> 1 Klappe	<b>Oben:</b> 1 Schublade mit geteilter Schubkastenzarge <b>Unten:</b> 1 Schublade mit geteilter Schubkastenzarge		<b>Oben:</b> 1 Schublade mit geteilter Schubkastenzarge <b>Unten:</b> 1 Klappe mit 1 Mittelseite		<b>Oben:</b> 1 Schublade mit geteilter Schubkastenzarge <b>Unten:</b> 1 Klappe mit 1 Mittelseite		<b>Oben:</b> 1 Schublade mit geteilter Schubkastenzarge <b>Unten:</b> 1 Klappe mit 1 Mittelseite	
		Aufteilung wie Abb. 1	Aufteilung wie Abb. 2	Aufteilung wie Abb. 1	Aufteilung wie Abb. 2				
<b>312111</b> <b>312112</b> - - -	<b>312181</b> <b>312182</b> - - -	<b>314111</b> <b>314112</b> - - -	<b>314113</b> <b>314114</b> - - -	<b>314181</b> <b>314182</b> - - -	<b>314183</b> <b>314184</b> - - -	<b>315111</b> <b>315112</b> - - -	<b>315181</b> <b>315182</b> - - -	<b>319111</b> <b>319112</b> - - -	<b>319181</b> <b>319182</b> - - -
<b>391L</b> -	<b>392R</b> -	<b>391L</b> -		<b>392R</b> -		<b>391L</b> -	<b>392R</b> -	<b>391L</b> -	<b>392R</b> -
<b>381L</b> -	<b>382R</b> -	<b>381L</b> -		<b>382R</b> -		<b>381L</b> -	<b>382R</b> -	<b>381L</b> -	<b>382R</b> -
13x <b>354199L</b> 13x -	13x <b>354299R</b> 13x -	15x <b>354199L</b> 15x -	15x <b>354299R</b> 15x -	16x <b>354199L</b> 16x -	16x <b>354299R</b> 16x -	20x <b>354199L</b> 20x -	20x <b>354299R</b> 20x -	20x <b>354199L</b> 20x -	20x <b>354299R</b> 20x -
13x <b>353199L</b> 13x -	13x <b>353299R</b> 13x -	15x <b>353199L</b> 15x -	15x <b>353299R</b> 15x -	16x <b>353199L</b> 16x -	16x <b>353299R</b> 16x -	20x <b>353199L</b> 20x -	20x <b>353299R</b> 20x -	20x <b>353199L</b> 20x -	20x <b>353299R</b> 20x -
<b>4105</b> -		<b>4123</b> -				<b>4140</b> -		<b>4176</b> -	
Funktionsrahmen für Standelemente	Funktionsrahmen für Wandmontage	Funktionsrahmen für Standelemente	Funktionsrahmen für Wandmontage	Funktionsrahmen für Standelemente	Funktionsrahmen für Wandmontage	Funktionsrahmen für Standelemente	Funktionsrahmen für Wandmontage	Funktionsrahmen für Standelemente	Funktionsrahmen für Wandmontage
<b>3102</b> -	<b>3103</b> -	<b>3122</b> -	<b>3123</b> -	<b>3142</b> -	<b>3143</b> -	<b>3172</b> -	<b>3173</b> -	<b>3172</b> -	<b>3173</b> -
14,5 W	23,0 W	16,0 W		25,0 W		17,5 W	28,5 W	20,0 W	34,0 W
<b>3104</b> -		<b>3124</b> -				<b>3144</b> -		<b>3174</b> -	
<b>2101</b> -		<b>2121</b> -				<b>2141</b> -		<b>2171</b> -	

# 3 Raster Lowboards mit einseitig gerundetem Abschluss

## Hinweis:

Alle Lowboards ab sofort ohne Kabelausfräsung und Kabeldurchlass in der Rückwand hinter Klappen.

**3 Raster Lowboards mit einseitig gerundetem Abschluss**  
53,8 cm hoch  
(55,6 cm hoch inkl. 1,8 cm hohen Sockelverstellern),  
45,0 cm tief

**Hängeelemente, maximale Belastungen bei Einplanung als Hängeelement bzw. Wandmontage:**  
Siehe hierzu die Informationen auf Seite 4-6

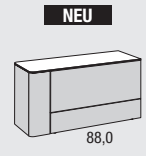
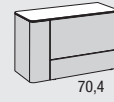
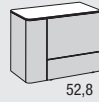

	70,4 cm breit		88,0 cm breit		105,6 cm breit		
<p>Klappenanschlag unten</p> <p>Oben: 1 Schublade Unten: 1 Schublade</p> <p>Oben: 1 Klappe Unten: 1 Schublade</p> <p>Oben: 1 Schublade Unten: 1 Schublade</p> <p>Oben: 1 Klappe Unten: 1 Schublade</p> <p>Oben: 1 Schublade Unten: 1 Schublade</p> <p>Oben: 1 Klappe Unten: 1 Schublade</p>							
	wie Abb. spiegelb.	<b>37211</b>	<b>37281</b>	<b>38211</b>	<b>38281</b>	<b>310211</b>	<b>310281</b>
	Preisgr.	<b>37212</b>	<b>37282</b>	<b>38212</b>	<b>38282</b>	<b>310212</b>	<b>310282</b>
	I	-	-	-	-	-	-
	II	-	-	-	-	-	-
III	-	-	-	-	-	-	
IV	-	-	-	-	-	-	
<b>Auszug für Elementabschluss</b> links (L; wie Abb.) oder rechts (R; spiegelb.)		<b>391L</b> <b>392R</b>	<b>391L</b> <b>392R</b>	<b>391L</b> <b>392R</b>	<b>391L</b> <b>392R</b>	<b>391L</b> <b>392R</b>	
<b>Drehtür für Elementabschluss</b> links (L; wie Abb.) oder rechts (R; spiegelb.)		<b>381L</b> <b>382R</b>	<b>381L</b> <b>382R</b>	<b>381L</b> <b>382R</b>	<b>381L</b> <b>382R</b>	<b>381L</b> <b>382R</b>	
<b>Abdeckplatte in Keramikausführung</b> links (L; wie Abb.) oder rechts (R; spiegelb.) verformt	8x	<b>354199L</b> 8x <b>354299R</b>	9x <b>354199L</b> 9x <b>354299R</b>	9x <b>354199L</b> 9x <b>354299R</b>	11x <b>354199L</b> 11x <b>354299R</b>	11x <b>354199L</b> 11x <b>354299R</b>	
<b>Abdeckplatte in Glasausführung</b> links (L; wie Abb.) oder rechts (R; spiegelb.) verformt	8x	<b>353199L</b> 8x <b>353299R</b>	9x <b>353199L</b> 9x <b>353299R</b>	9x <b>353199L</b> 9x <b>353299R</b>	11x <b>353199L</b> 11x <b>353299R</b>	11x <b>353199L</b> 11x <b>353299R</b>	
<b>Hängebeschlag</b> Werden Elemente als Hängeelemente eingeplant, so ist ein Hängebeschlag zu bestellen.		<b>4528</b>	<b>4704</b>	<b>4704</b>	<b>4880</b>	<b>4880</b>	
<b>Funktionsrahmen für Standelemente</b> Die Elemente können wahlweise mit einem Funktionsrahmen für Standelemente eingeplant werden.							
<b>Funktionsrahmen für Wandmontage</b> Wenn Sie einen Funktionsrahmen für Wandmontage planen, benötigen Sie zusätzlich einen Hängebeschlag. In diesem Fall entfallen die Sockelversteller.							
Bitte beachten Sie die zusätzlichen Informationen zu den Funktionsrahmen auf Seite 6.		Funktionsrahmen für Standelemente	Funktionsrahmen für Wandmontage	Funktionsrahmen für Standelemente	Funktionsrahmen für Wandmontage	Funktionsrahmen für Standelemente	Funktionsrahmen für Wandmontage
		<b>352</b>	<b>353</b>	<b>372</b>	<b>373</b>	<b>3829</b>	<b>383</b>
<b>Beleuchtung für Funktionsrahmen</b> Der Funktionsrahmen kann wahlweise mit einer LED-Beleuchtung ausgestattet werden. LED-Beleuchtung inkl. Tretschalter. Schaltung der Beleuchtung wahlweise mit einer Funkfernbedienung möglich (gegen Mehrpreis). Nachträgliche Montage nicht möglich.		10,5 W   14,5 W	12,0 W   17,5 W	12,0 W   17,5 W	13,0 W   19,5 W	13,0 W   19,5 W	
Dieses Produkt enthält eine Lichtquelle der Energieeffizienzklasse G. 12 V.		<b>354</b>	<b>374</b>	<b>374</b>	<b>384</b>	<b>384</b>	
<b>Metallgestell</b> 19,4 cm hoch; wahlweise in Chrom hochglänzend oder Strukturlack anthrazit							
Die Elemente können wahlweise auf ein Metallgestell eingeplant werden. In diesem Fall entfallen die Sockelversteller.		<b>251</b>	<b>271</b>	<b>271</b>	<b>281</b>	<b>281</b>	



**Auslieferungshinweise:**  
Beachten Sie bitte hierzu die  
Informationen auf den Pro-  
grammeinführungsseiten.

**Montagehinweise für Hängeelemente:**  
Beachten Sie bitte hierzu unbedingt die  
Informationen und Hinweise im Kapitel  
„Wandbeschaffenheit“!

3  
4

**NEU**

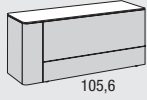

105,6

Abb. 1

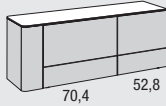

70,4 52,8

Abb. 2

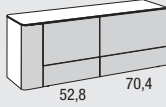

52,8 70,4

3

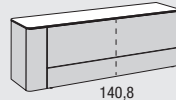

140,8

3

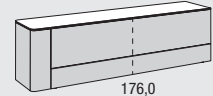





176,0

3

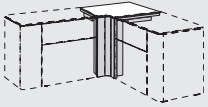
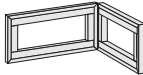
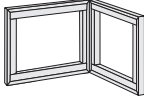
123,2 cm breit		140,8 cm breit				158,4 cm breit		193,6 cm breit	
<b>Oben:</b> 1 Schublade <b>Unten:</b> 1 Schublade	<b>Oben:</b> 1 Klappe <b>Unten:</b> 1 Schublade	<b>Oben:</b> 1 Schublade mit geteilter Schub- kastenzarge <b>Unten:</b> 1 Schublade mit geteilter Schub- kastenzarge	<b>Oben:</b> 1 Klappe mit 1 Mit- telseite <b>Unten:</b> 1 Schublade mit geteilter Schub- kastenzarge			<b>Oben:</b> 1 Schublade mit geteilter Schub- kastenzarge <b>Unten:</b> 1 Schublade mit geteilter Schub- kastenzarge	<b>Oben:</b> 1 Klappe mit 1 Mit- telseite <b>Unten:</b> 1 Schublade mit geteilter Schub- kastenzarge		
		Aufteilung wie Abb. 1	Aufteilung wie Abb. 2	Aufteilung wie Abb. 1	Aufteilung wie Abb. 2				
<b>312211</b> <b>312212</b>	<b>312281</b> <b>312282</b>	<b>314211</b> <b>314212</b>	<b>314213</b> <b>314214</b>	<b>314281</b> <b>314282</b>	<b>314283</b> <b>314284</b>	<b>315211</b> <b>315212</b>	<b>315281</b> <b>315282</b>	<b>319211</b> <b>319212</b>	<b>319281</b> <b>319282</b>
-	-	-	-	-	-	-	-	-	-
<b>391L</b>	<b>392R</b>	<b>391L</b>	<b>392R</b>	<b>391L</b>	<b>392R</b>	<b>391L</b>	<b>392R</b>	<b>391L</b>	<b>392R</b>
-	-	-	-	-	-	-	-	-	-
<b>381L</b>	<b>382R</b>	<b>381L</b>	<b>382R</b>	<b>381L</b>	<b>382R</b>	<b>381L</b>	<b>382R</b>	<b>381L</b>	<b>382R</b>
-	-	-	-	-	-	-	-	-	-
13x <b>354199L</b>	13x <b>354299R</b>	15x <b>354199L</b>	15x <b>354299R</b>	16x <b>354199L</b>	16x <b>354299R</b>	20x <b>354199L</b>	20x <b>354299R</b>	20x <b>354199L</b>	20x <b>354299R</b>
13x -	13x -	15x -	15x -	16x -	16x -	20x -	20x -	20x -	20x -
13x <b>353199L</b>	13x <b>353299R</b>	15x <b>353199L</b>	15x <b>353299R</b>	16x <b>353199L</b>	16x <b>353299R</b>	20x <b>353199L</b>	20x <b>353299R</b>	20x <b>353199L</b>	20x <b>353299R</b>
13x -	13x -	15x -	15x -	16x -	16x -	20x -	20x -	20x -	20x -
<b>4105</b>		<b>4123</b>		<b>4140</b>		<b>4176</b>			
-		-		-		-			
Funktionsrahmen für Standelemente	Funktionsrahmen für Wandmontage	Funktionsrahmen für Standelemente	Funktionsrahmen für Wandmontage	Funktionsrahmen für Standelemente	Funktionsrahmen für Wandmontage	Funktionsrahmen für Standelemente	Funktionsrahmen für Wandmontage	Funktionsrahmen für Standelemente	Funktionsrahmen für Wandmontage
<b>3102</b>	<b>3103</b>	<b>3122</b>	<b>3123</b>	<b>3142</b>	<b>3143</b>	<b>3172</b>	<b>3173</b>		
-	-	-	-	-	-	-	-		
14,5 W	23,0 W	16,0 W	25,0 W	17,5 W	28,5 W	20,0 W	34,0 W		
<b>3104</b>		<b>3124</b>		<b>3144</b>		<b>3174</b>			
-		-		-		-			
<b>2101</b>		<b>2121</b>		<b>2141</b>		<b>2171</b>			
-		-		-		-			

## 2 und 3 Raster Überecklösungen

<p><b>2 und 3 Raster Überecklösungen</b> 36,2 bzw. 53,8 cm hoch (38,0 bzw. 55,6 cm hoch inkl. 1,8 cm hohen Sockelverstellern), 45,0 cm tief</p> <p><b>Hängeelemente bzw. Wandmontage:</b> Siehe hierzu die Informationen auf Seite 4-6</p> <p><b>Eckplatte inkl. vertikaler Blende</b> Werden 2 und 3 Raster GENTIS Eckplatten inkl. vertikaler Blende einzuplanen (Ecke nicht nutzbar). Es können dabei ausschließlich Möbel in der gleichen Höhe über Eck geplant werden.</p>	<p><b>2 Raster Überecklösung</b></p>  <p>56,2 x 56,2 cm breit</p>			<p><b>3 Raster Überecklösung</b></p>  <p>56,2 x 56,2 cm breit</p>			
	<p><b>Eckplatte inkl. vertikaler Blende</b></p>			<p><b>Eckplatte inkl. vertikaler Blende</b></p>			
		Holzplatte	Keramikplatte	hinterlackierte Glasplatte	Holzplatte	Keramikplatte	hinterlackierte Glasplatte
	<b>Preisgr.</b>	<b>266</b>	<b>NEU</b> <b>268</b>	<b>NEU</b> <b>267</b>	<b>366</b>	<b>NEU</b> <b>368</b>	<b>NEU</b> <b>367</b>
	-	-	-	-	-	-	
	-	-	-	-	-	-	
	-	-	-	-	-	-	
	-	-	-	-	-	-	
<p><b>Funktionsrahmen für Ecklösung</b> Die Elemente können wahlweise mit einem Funktionsrahmen für Standelemente eingeplant werden.</p> <p><b>Funktionsrahmen für Wandmontage</b> Wenn Sie für die 2 und 3 Raster Überecklösung einen Funktionsrahmen für Wandmontage planen, benötigen Sie <b>keinen</b> zusätzlichen Hängebeschlag.</p> <p>Max. Belastung: 25 kg</p> <p>Bitte beachten Sie die zusätzlichen Informationen zu den Funktionsrahmen auf Seite 6.</p>							
	<p>Funktionsrahmen für Standelemente und Wandmontage</p>			<p>Funktionsrahmen für Standelemente und Wandmontage</p>			
	<b>262</b>			<b>362</b>			
	-			-			
<p><b>Beleuchtung für Funktionsrahmen</b> Der Funktionsrahmen kann wahlweise mit einer LED-Beleuchtung ausgestattet werden. LED-Beleuchtung inkl. Tretschalter. Schaltung der Beleuchtung wahlweise mit einer Funkfernbedienung möglich (gegen Mehrpreis). Nachträgliche Montage nicht möglich.</p> <p>Dieses Produkt enthält eine Lichtquelle der Energieeffizienzklasse G. 12 V.</p> 	<p>26,0 W</p> 			<p>30,0 W</p> 			
	<b>264</b>			<b>364</b>			
	-			-			



# 2 Raster Lowboards mit beidseitig gerundetem Abschluss

**Hinweis:**

Alle Lowboards ab sofort ohne Kabelauführung und Kabeldurchlass in der Rückwand hinter Klappen.

**2 Raster Lowboards mit beidseitig gerundetem Abschluss**  
36,2 cm hoch  
(38,0 cm hoch inkl. 1,8 cm hohen Sockelverstellern),  
45,0 cm tief

**Hängeelemente, maximale Belastungen bei Einplanung als Hängeelement bzw. Wandmontage:**  
Siehe hierzu die Informationen auf Seite 4-6

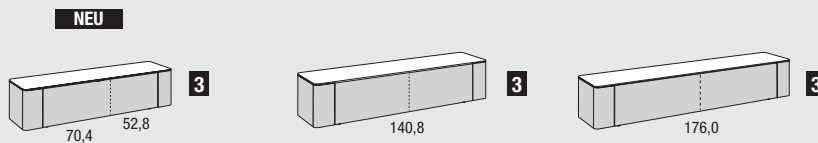

	158,4 cm breit		176,0 cm breit		211,2 cm breit		
	Klappenanschlag unten	1 Schublade mit geteilter Schubkastenzarge	1 Klappe mit 1 Mittelseite	1 Schublade mit geteilter Schubkastenzarge	1 Klappe mit 1 Mittelseite	1 Schublade mit geteilter Schubkastenzarge	1 Klappe mit 1 Mittelseite
wie Abb. spiegeln. Preisgr.		<b>21521</b> <b>21522</b>	<b>21528</b> <b>21529</b>	<b>21721</b>	<b>21728</b>	<b>22121</b>	<b>22128</b>
I	-	-	-	-	-	-	-
II	-	-	-	-	-	-	-
III	-	-	-	-	-	-	-
IV	-	-	-	-	-	-	-
<b>Auszug für Elementabschluss</b> wahlweise links (L) und/oder rechts (R)		<b>291L</b> <b>292R</b>	<b>291L</b> <b>292R</b>	<b>291L</b> <b>292R</b>	<b>291L</b> <b>292R</b>	<b>291L</b> <b>292R</b>	<b>291L</b> <b>292R</b>
<b>Drehtür für Elementabschluss</b> wahlweise links (L) und/oder rechts (R)		<b>281L</b> <b>282R</b>	<b>281L</b> <b>282R</b>	<b>281L</b> <b>282R</b>	<b>281L</b> <b>282R</b>	<b>281L</b> <b>282R</b>	<b>281L</b> <b>282R</b>
<b>Abdeckplatte in Keramikausführung</b> links und rechts verformt		16x <b>354399</b> 16x -	18x <b>354399</b> 18x -	22x <b>354399</b> 22x -	22x <b>354399</b> 22x -	22x <b>354399</b> 22x -	22x <b>354399</b> 22x -
<b>Abdeckplatte in Glasausführung</b> links und rechts verformt		16x <b>353399</b> 16x -	18x <b>353399</b> 18x -	22x <b>353399</b> 22x -	22x <b>353399</b> 22x -	22x <b>353399</b> 22x -	22x <b>353399</b> 22x -
<b>Hängebeschlag</b> Werden Elemente als Hängeelemente eingeplant, so ist ein Hängebeschlag zu bestellen.	<b>NEU</b> <b>Geänderte Typennummern!</b>	<b>4123</b>	<b>4140</b>	<b>4176</b>	<b>4176</b>	<b>4176</b>	<b>4176</b>
<b>Funktionsrahmen für Standelemente</b> Die Elemente können wahlweise mit einem Funktionsrahmen für Standelemente eingeplant werden.							
<b>Funktionsrahmen für Wandmontage</b> Wenn Sie einen Funktionsrahmen für Wandmontage planen, benötigen Sie zusätzlich einen Hängebeschlag. In diesem Fall entfallen die Sockelversteller.		Funktionsrahmen für Standelemente	Funktionsrahmen für Wandmontage	Funktionsrahmen für Standelemente	Funktionsrahmen für Wandmontage	Funktionsrahmen für Standelemente	Funktionsrahmen für Wandmontage
Bitte beachten Sie die zusätzlichen Informationen zu den Funktionsrahmen auf Seite 6.		<b>2122</b>	<b>2123</b>	<b>2142</b>	<b>2143</b>	<b>2172</b>	<b>2173</b>
<b>Beleuchtung für Funktionsrahmen</b> Der Funktionsrahmen kann wahlweise mit einer LED-Beleuchtung ausgestattet werden. LED-Beleuchtung inkl. Tretschalter. Schaltung der Beleuchtung wahlweise mit einer Funkfernbedienung möglich (gegen Mehrpreis). Nachträgliche Montage nicht möglich.		13,5 W    23,0 W	15,0 W    26,0 W	15,0 W    26,0 W	18,0 W    31,5 W	18,0 W    31,5 W	18,0 W    31,5 W
Dieses Produkt enthält eine Lichtquelle der Energieeffizienzklasse G. 12 V.		<b>21249</b>	<b>2144</b>	<b>2144</b>	<b>2174</b>	<b>2174</b>	<b>2174</b>
<b>Metallgestell</b> 19,4 cm hoch; wahlweise in Chrom hochglänzend oder Strukturlack anthrazit							
Die Elemente können wahlweise auf ein Metallgestell eingeplant werden. In diesem Fall entfallen die Sockelversteller.		<b>2121</b>	<b>2141</b>	<b>2141</b>	<b>2171</b>	<b>2171</b>	<b>2171</b>

**Auslieferungshinweise:**  
Beachten Sie bitte hierzu die  
Informationen auf den Pro-  
grammeinführungsseiten.

**Montagehinweise für Hängeelemente:**  
Beachten Sie bitte hierzu unbedingt die  
Informationen und Hinweise im Kapitel  
„Wandbeschaffenheit“!

3  
4

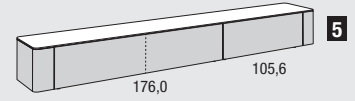
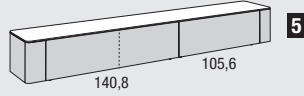
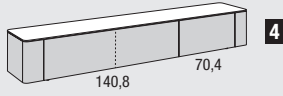

246,4 cm breit			281,6 cm breit			316,8 cm breit		
2 Schubladen (breite Schublade mit geteilter Schubkastenzarge)	2 Klappen (breite Klappe mit 1 Mittel- telseite)	1 Klappe mit 1 Mit- telseite, 1 Schublade	2 Schubladen (breite Schublade mit geteilter Schubkastenzarge)	2 Klappen (breite Klappe mit 1 Mit- telseite)	1 Klappe mit 1 Mit- telseite, 1 Schublade	2 Schubladen (breite Schublade mit geteilter Schubkastenzarge)	2 Klappen (breite Klappe mit 1 Mit- telseite)	1 Klappe mit 1 Mit- telseite, 1 Schublade
<b>224211</b> <b>224212</b>	<b>224281</b> <b>224282</b>	<b>224271</b> <b>224272</b>	<b>228211</b> <b>228212</b>	<b>228281</b> <b>228282</b>	<b>228271</b> <b>228272</b>	<b>231211</b> <b>231212</b>	<b>231281</b> <b>231282</b>	<b>231271</b> <b>231272</b>
-	-	-	-	-	-	-	-	-
-	-	-	-	-	-	-	-	-
-	-	-	-	-	-	-	-	-
<b>291L</b>	<b>292R</b>		<b>291L</b>	<b>292R</b>		<b>291L</b>	<b>292R</b>	
-	-		-	-		-	-	
<b>281L</b>	<b>282R</b>		<b>281L</b>	<b>282R</b>		<b>281L</b>	<b>282R</b>	
-	-		-	-		-	-	
25x <b>354399</b>			29x <b>354399</b>			wie Abb. 20x <b>354199L</b> -	spiegelb. 13x <b>354199L</b> -	
25x -			29x -			13x <b>354299R</b> -	20x <b>354299R</b> -	
25x <b>353399</b>			29x <b>353399</b>			20x <b>353199L</b> -	13x <b>353199L</b> -	
25x -			29x -			13x <b>353299R</b> -	20x <b>353299R</b> -	
<b>4211</b>			<b>4140</b>	+	<b>4105</b>	<b>4176</b>	+	<b>4105</b>
-			-	+	-	-	+	-
Funktionsrahmen für Standelemente	Funktionsrahmen für Wandmontage		Funktionsrahmen für Standelemente	Funktionsrahmen für Wandmontage		Funktionsrahmen für Standelemente	Funktionsrahmen für Wandmontage	
<b>2212</b>	<b>2213</b>		<b>2242</b>	<b>2243</b>		<b>2282</b>	<b>2283</b>	
-	-		-	-		-	-	
20,5 W	37,0 W		27,5 W	46,5 W		30,5 W	52,0 W	
<b>2214</b>			<b>2244</b>			<b>2284</b>		
-			-			-		
<b>2211</b>			<b>2241</b>			<b>2281</b>		
-			-			-		

# 3 Raster Lowboards mit beidseitig gerundetem Abschluss

## Hinweis:

Alle Lowboards ab sofort ohne Kabelausfräsung und Kabeldurchlass in der Rückwand hinter Klappen.

**3 Raster Lowboards  
mit beidseitig gerundetem Abschluss**  
53,8 cm hoch  
(55,6 cm hoch inkl. 1,8 cm hohen Sockelverstellern),  
45,0 cm tief

**Hängeelemente, maximale Belastungen bei Einplanung als Hängeelement bzw. Wandmontage:**  
Siehe hierzu die Informationen auf Seite 4-6

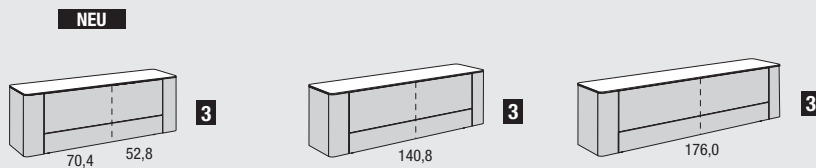

	158,4 cm breit		176,0 cm breit		211,2 cm breit	
Klappenanschlag unten	2 Schubladen mit geteilten Schubkastenzargen	<b>Oben:</b> 1 Klappe mit 1 Mittelseite <b>Unten:</b> 1 Schublade mit geteilter Schubkastenzarge	2 Schubladen mit geteilten Schubkastenzargen	<b>Oben:</b> 1 Klappe mit 1 Mittelseite <b>Unten:</b> 1 Schublade mit geteilter Schubkastenzarge	2 Schubladen mit geteilten Schubkastenzargen	<b>Oben:</b> 1 Klappe mit 1 Mittelseite <b>Unten:</b> 1 Schublade mit geteilter Schubkastenzarge
wie Abb. spiegelb. Preisgr.	<b>31511</b> <b>31512</b>	<b>31518</b> <b>31519</b>	<b>31711</b>	<b>31718</b>	<b>32111</b>	<b>32118</b>
I	-	-	-	-	-	-
II	-	-	-	-	-	-
III	-	-	-	-	-	-
IV	-	-	-	-	-	-
<b>Auszug für Elementabschluss</b> wahlweise links (L) und/oder rechts (R)	<b>391L</b>	<b>392R</b>	<b>391L</b>	<b>392R</b>	<b>391L</b>	<b>392R</b>
<b>Drehtür für Elementabschluss</b> wahlweise links (L) und/oder rechts (R)	<b>381L</b>	<b>382R</b>	<b>381L</b>	<b>382R</b>	<b>381L</b>	<b>382R</b>
<b>Abdeckplatte in Keramikausführung</b> links und rechts verformt	16x <b>354399</b>		18x <b>354399</b>		22x <b>354399</b>	
	16x -		18x -		22x -	
<b>Abdeckplatte in Glasausführung</b> links und rechts verformt	16x <b>353399</b>		18x <b>353399</b>		22x <b>353399</b>	
	16x -		18x -		22x -	
<b>Hängebeschlag</b> Werden Elemente als Hängeelemente eingeplant, so ist ein Hängebeschlag zu bestellen.	<b>NEU</b> <b>Geänderte Typennummern!</b>					
	<b>4123</b>		<b>4140</b>		<b>4176</b>	
	-		-		-	
<b>Funktionsrahmen für Standelemente</b> Die Elemente können wahlweise mit einem Funktionsrahmen für Standelemente eingeplant werden.						
<b>Funktionsrahmen für Wandmontage</b> Wenn Sie einen Funktionsrahmen für Wandmontage planen, benötigen Sie zusätzlich einen Hängebeschlag. In diesem Fall entfallen die Sockelversteller.						
Bitte beachten Sie die zusätzlichen Informationen zu den Funktionsrahmen auf Seite 6.	Funktionsrahmen für Standelemente	Funktionsrahmen für Wandmontage	Funktionsrahmen für Standelemente	Funktionsrahmen für Wandmontage	Funktionsrahmen für Standelemente	Funktionsrahmen für Wandmontage
	<b>3122</b>	<b>3123</b>	<b>3142</b>	<b>3143</b>	<b>3172</b>	<b>3173</b>
	-	-	-	-	-	-
<b>Beleuchtung für Funktionsrahmen</b> Der Funktionsrahmen kann wahlweise mit einer LED-Beleuchtung ausgestattet werden. LED-Beleuchtung inkl. Tretschalter. Schaltung der Beleuchtung wahlweise mit einer Funkfernbedienung möglich (gegen Mehrpreis). Nachträgliche Montage nicht möglich.	16,0 W	25,0 W	17,5 W	28,5 W	20,0 W	34,0 W
Dieses Produkt enthält eine Lichtquelle der Energieeffizienzklasse G. 12 V.	<b>3124</b>		<b>3144</b>		<b>3174</b>	
	-		-		-	
<b>Metallgestell</b> 19,4 cm hoch; wahlweise in Chrom hochglänzend oder Strukturlack anthrazit						
Die Elemente können wahlweise auf ein Metallgestell eingeplant werden. In diesem Fall entfallen die Sockelversteller.	<b>2121</b>		<b>2141</b>		<b>2171</b>	
	-		-		-	

**Auslieferungshinweise:**  
Beachten Sie bitte hierzu die  
Informationen auf den Pro-  
grammeinführungsseiten.

**Montagehinweise für Hängeelemente:**  
Beachten Sie bitte hierzu unbedingt die  
Informationen und Hinweise im Kapitel  
„Wandbeschaffenheit“!

**3**  
**4**

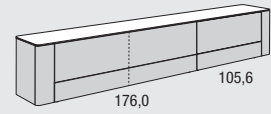
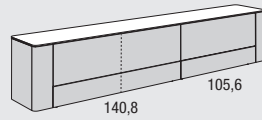
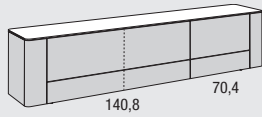

246,4 cm breit			281,6 cm breit			316,8 cm breit		
4 Schubladen (breite Schubladen mit geteilter Schubkastenzarge)			4 Schubladen (breite Schubladen mit geteilter Schubkastenzarge)			4 Schubladen (breite Schubladen mit geteilter Schubkastenzarge)		
<b>Oben:</b> 2 Klappen (breite Klappe mit 1 Mittelseite) <b>Unten:</b> 2 Schubladen (breite Schublade mit geteilter Schubkastenzarge)			<b>Oben:</b> 1 Klappe mit 1 Mittelseite, 1 Schublade <b>Unten:</b> 2 Schubladen (breite Schublade mit geteilter Schubkastenzarge)			<b>Oben:</b> 1 Klappe mit 1 Mittelseite, 1 Schublade <b>Unten:</b> 2 Schubladen (breite Schublade mit geteilter Schubkastenzarge)		
324111 324112	324181 324182	324171 324172	328111 328112	328181 328182	328171 328172	331111 331112	331181 331182	331171 331172
-	-	-	-	-	-	-	-	-
-	-	-	-	-	-	-	-	-
-	-	-	-	-	-	-	-	-
-	-	-	-	-	-	-	-	-
391L		392R	391L		392R	391L		392R
-		-	-		-	-		-
381L		382R	381L		382R	381L		382R
-		-	-		-	-		-
25x 354399			29x 354399			wie Abb. 20x 354199L - 13x 354199L -		spiegelb. 20x 354299R - 20x 354299R -
25x -			29x -			20x 353199L - 13x 353199L -		20x 353299R - 20x 353299R -
25x 353399			29x 353399			20x 353199L - 13x 353199L -		20x 353299R - 20x 353299R -
25x -			29x -			13x 353299R - 20x 353299R -		
4211			4140 + 4105			4176 + 4105		
-			- + -			- + -		
Funktionsrahmen für Ständeelemente		Funktionsrahmen für Wandmontage	Funktionsrahmen für Ständeelemente		Funktionsrahmen für Wandmontage	Funktionsrahmen für Ständeelemente		Funktionsrahmen für Wandmontage
3212		3213	3242		3243	3282		3283
-		-	-		-	-		-
23,0 W		39,0 W	32,0 W		51,5 W	35,0 W		57,0 W
3214			3244			3284		
-			-			-		
2211			2241			2281		
-			-			-		

# 3 Raster Lowboards mit beidseitig gerundetem Abschluss

**Hinweis:**

Alle Lowboards ab sofort ohne Kabelausfräsung und Kabeldurchlass in der Rückwand hinter Klappen.

**3 Raster Lowboards mit beidseitig gerundetem Abschluss**  
53,8 cm hoch  
(55,6 cm hoch inkl. 1,8 cm hohen Sockelverstellern),  
45,0 cm tief

**Hängeelemente, maximale Belastungen bei Einplanung als Hängeelement bzw. Wandmontage:**  
Siehe hierzu die Informationen auf Seite 4-6

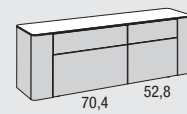
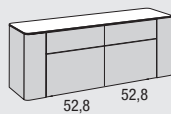

**NEU**

140,8 cm breit

158,4 cm breit

	4 Schubladen	<b>Oben:</b> 2 Schubladen <b>Unten:</b> 2 Klappen	<b>Oben:</b> 2 Schubladen <b>Unten:</b> 1 Klappe, 1 Schub-lade	4 Schubladen	<b>Oben:</b> 2 Schubladen <b>Unten:</b> 2 Klappen	<b>Oben:</b> 2 Schubladen <b>Unten:</b> 1 Klappe, 1 Schub-lade
wie Abb. spiegeln.	<b>31451</b>	<b>31458</b>	<b>314571</b> <b>314572</b>	<b>31551</b> <b>31552</b>	<b>31558</b> <b>31559</b>	<b>315571</b> <b>315572</b>
Preisgr.	-	-	-	-	-	-
I	-	-	-	-	-	-
II	-	-	-	-	-	-
III	-	-	-	-	-	-
IV	-	-	-	-	-	-

<b>Auszug für Elementabschluss</b> wahlweise links (L) und/oder rechts (R)	<b>391L</b>	<b>392R</b>	<b>391L</b>	<b>392R</b>
	-	-	-	-

<b>Drehtür für Elementabschluss</b> wahlweise links (L) und/oder rechts (R)	<b>381L</b>	<b>382R</b>	<b>381L</b>	<b>382R</b>
	-	-	-	-

<b>Abdeckplatte in Keramikausführung</b> links und rechts verformt	15x <b>354399</b>	16x <b>354399</b>
	15x -	16x -

<b>Abdeckplatte in Glasausführung</b> links und rechts verformt	15x <b>353399</b>	16x <b>353399</b>
	15x -	16x -

<b>Hängebeschlag</b> Werden Elemente als Hängeelemente eingeplant, so ist ein Hängebeschlag zu bestellen.	<b>NEU</b> <b>Geänderte Typennummern!</b>	<b>4105</b>	<b>4123</b>
		-	-

<b>Funktionsrahmen für Standelemente</b> Die Elemente können wahlweise mit einem Funktionsrahmen für Standelemente eingeplant werden.		
<b>Funktionsrahmen für Wandmontage</b> Wenn Sie einen Funktionsrahmen für Wandmontage planen, benötigen Sie zusätzlich einen Hängebeschlag. In diesem Fall entfallen die Sockelversteller.		

	Funktionsrahmen für Standelemente	Funktionsrahmen für Wandmontage	Funktionsrahmen für Standelemente	Funktionsrahmen für Wandmontage
	<b>3102</b>	<b>3103</b>	<b>3122</b>	<b>3123</b>
	-	-	-	-

<b>Beleuchtung für Funktionsrahmen</b> Der Funktionsrahmen kann wahlweise mit einer LED-Beleuchtung ausgestattet werden. LED-Beleuchtung inkl. Tretschalter. Schaltung der Beleuchtung wahlweise mit einer Funkfernbedienung möglich (gegen Mehrpreis). Nachträgliche Montage nicht möglich.	14,5 W	23,0 W	16,0 W	25,0 W

Dieses Produkt enthält eine Lichtquelle der Energieeffizienzklasse G. 12 V.	<b>3104</b>	<b>3124</b>
	-	-

<b>Metallgestell</b> 19,4 cm hoch; wahlweise in Chrom hochglänzend oder Strukturlack anthrazit		
Die Elemente können wahlweise auf ein Metallgestell eingeplant werden. In diesem Fall entfallen die Sockelversteller.		

	<b>2101</b>	<b>2121</b>
	-	-



**Auslieferungshinweise:**  
Beachten Sie bitte hierzu die  
Informationen auf den Pro-  
grammeinführungsseiten.

**Montagehinweise für Hängeelemente:**  
Beachten Sie bitte hierzu unbedingt die  
Informationen und Hinweise im Kapitel  
„Wandbeschaffenheit“!

**3**  
**4**

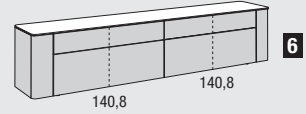
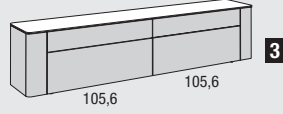
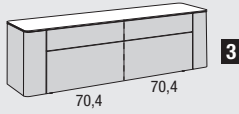

176,0 cm breit			246,4 cm breit			316,8 cm breit		
4 Schubladen	<b>Oben:</b> 2 Schubladen <b>Unten:</b> 2 Klappen	<b>Oben:</b> 2 Schubladen <b>Unten:</b> 1 Klappe, 1 Schub- lade	4 Schubladen	<b>Oben:</b> 2 Schubladen <b>Unten:</b> 2 Klappen	<b>Oben:</b> 2 Schubladen <b>Unten:</b> 1 Klappe, 1 Schub- lade	4 Schubladen mit geteilten Schubkas- tenzargen	<b>Oben:</b> 2 Schubladen mit geteilten Schubkas- tenzargen <b>Unten:</b> 2 Klappen mit 1 Mittelseite	<b>Oben:</b> 2 Schubladen mit geteilten Schubkas- tenzargen <b>Unten:</b> 1 Klappe mit 1 Mittelseite, 1 Schub- lade mit geteilter Schubkastenzarge
<b>31751</b>	<b>31758</b>	<b>317571</b> <b>317572</b>	<b>32451</b>	<b>32458</b>	<b>324571</b> <b>324572</b>	<b>33151</b>	<b>33158</b>	<b>331571</b> <b>331572</b>
-	-	-	-	-	-	-	-	-
-	-	-	-	-	-	-	-	-
-	-	-	-	-	-	-	-	-
<b>391L</b>	<b>392R</b>		<b>391L</b>	<b>392R</b>		<b>391L</b>	<b>392R</b>	
-	-		-	-		-	-	
<b>381L</b>	<b>382R</b>		<b>381L</b>	<b>382R</b>		<b>381L</b>	<b>382R</b>	
-	-		-	-		-	-	
18x <b>354399</b>			25x <b>354399</b>			wie Abb. 16x <b>354199L</b> -	spiegelb. 16x <b>354199L</b> -	
18x -			25x -			16x <b>354299R</b> -	16x <b>354299R</b> -	
18x <b>353399</b>			25x <b>353399</b>			16x <b>353199L</b> -	16x <b>353199L</b> -	
18x -			25x -			16x <b>353299R</b> -	16x <b>353299R</b> -	
<b>4140</b>			<b>4211</b>			2x <b>4140</b>		
-			-			2x -		
Funktionsrahmen für Standelemente	Funktionsrahmen für Wandmontage		Funktionsrahmen für Standelemente	Funktionsrahmen für Wandmontage		Funktionsrahmen für Standelemente	Funktionsrahmen für Wandmontage	
<b>3142</b>	<b>3143</b>		<b>3212</b>	<b>3213</b>		<b>3282</b>	<b>3283</b>	
-	-		-	-		-	-	
17,5 W	28,5 W		23,0 W	39,0 W		35,0 W	57,0 W	
<b>3144</b>			<b>3214</b>			<b>3284</b>		
-			-			-		
<b>2141</b>			<b>2211</b>			<b>2281</b>		
-			-			-		

# 3 Raster Lowboards mit beidseitig gerundetem Abschluss

**Hinweis:**

Alle Lowboards ab sofort ohne Kabelausfräsung und Kabeldurchlass in der Rückwand hinter Klappen.

**3 Raster Lowboards mit beidseitig gerundetem Abschluss**  
53,8 cm hoch  
(55,6 cm hoch inkl. 1,8 cm hohen Sockelverstellern),  
45,0 cm tief

**Hängeelemente, maximale Belastungen bei Einplanung als Hängeelement bzw. Wandmontage:**  
Siehe hierzu die Informationen auf Seite 4-6

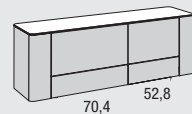
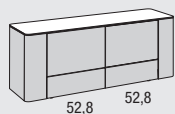

**NEU**

140,8 cm breit

158,4 cm breit

	4 Schubladen	<b>Oben:</b> 2 Klappen <b>Unten:</b> 2 Schubladen	<b>Oben:</b> 1 Klappe, 1 Schub- lade <b>Unten:</b> 2 Schubladen	4 Schubladen	<b>Oben:</b> 2 Klappen <b>Unten:</b> 2 Schubladen	<b>Oben:</b> 1 Klappe, 1 Schub- lade <b>Unten:</b> 2 Schubladen
wie Abb. spiegelb.	<b>31461</b>	<b>31468</b>	<b>314671</b> <b>314672</b>	<b>31561</b> <b>31562</b>	<b>31568</b> <b>31569</b>	<b>315671</b> <b>315672</b>
Preisgr.	-	-	-	-	-	-
I	-	-	-	-	-	-
II	-	-	-	-	-	-
III	-	-	-	-	-	-
IV	-	-	-	-	-	-

<b>Auszug für Elementabschluss</b> wahlweise links (L) und/oder rechts (R)	<b>391L</b>	<b>392R</b>	<b>391L</b>	<b>392R</b>
	-	-	-	-

<b>Drehtür für Elementabschluss</b> wahlweise links (L) und/oder rechts (R)	<b>381L</b>	<b>382R</b>	<b>381L</b>	<b>382R</b>
	-	-	-	-

<b>Abdeckplatte in Keramikausführung</b> links und rechts verformt	15x <b>354399</b>	16x <b>354399</b>
	15x -	16x -

<b>Abdeckplatte in Glasausführung</b> links und rechts verformt	15x <b>353399</b>	16x <b>353399</b>
	15x -	16x -

<b>Hängebeschlag</b> Werden Elemente als Hängeelemente eingeplant, so ist ein Hängebeschlag zu bestellen.	<b>NEU</b> <b>Geänderte Typennummern!</b>	<b>4105</b>	<b>4123</b>
		-	-

<b>Funktionsrahmen für Standelemente</b> Die Elemente können wahlweise mit einem Funktionsrahmen für Standelemente eingeplant werden.		
<b>Funktionsrahmen für Wandmontage</b> Wenn Sie einen Funktionsrahmen für Wandmontage planen, benötigen Sie zusätzlich einen Hängebeschlag. In diesem Fall entfallen die Sockelversteller.		

	Funktionsrahmen für Standelemente	Funktionsrahmen für Wandmontage	Funktionsrahmen für Standelemente	Funktionsrahmen für Wandmontage
	<b>3102</b>	<b>3103</b>	<b>3122</b>	<b>3123</b>
	-	-	-	-

<b>Beleuchtung für Funktionsrahmen</b> Der Funktionsrahmen kann wahlweise mit einer LED-Beleuchtung ausgestattet werden. LED-Beleuchtung inkl. Tretschalter. Schaltung der Beleuchtung wahlweise mit einer Funkfernbedienung möglich (gegen Mehrpreis). Nachträgliche Montage nicht möglich.	14,5 W	23,0 W	16,0 W	25,0 W

Dieses Produkt enthält eine Lichtquelle der Energieeffizienzklasse G. 12 V.	<b>3104</b>	<b>3124</b>
	-	-

<b>Metallgestell</b> 19,4 cm hoch; wahlweise in Chrom hochglänzend oder Strukturlack anthrazit		
Die Elemente können wahlweise auf ein Metallgestell eingeplant werden. In diesem Fall entfallen die Sockelversteller.		

	<b>2101</b>	<b>2121</b>
	-	-

**Auslieferungshinweise:**  
Beachten Sie bitte hierzu die  
Informationen auf den Pro-  
grammeinführungsseiten.

**Montagehinweise für Hängeelemente:**  
Beachten Sie bitte hierzu unbedingt die  
Informationen und Hinweise im Kapitel  
„Wandbeschaffenheit“!

**3**  
**4**

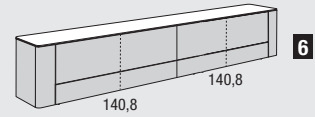
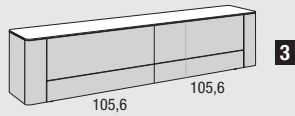
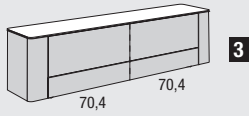



176,0 cm breit			246,4 cm breit			316,8 cm breit		
4 Schubladen	<b>Oben:</b> 2 Klappen <b>Unten:</b> 2 Schubladen	<b>Oben:</b> 1 Klappe, 1 Schub- lade <b>Unten:</b> 2 Schubladen	4 Schubladen	<b>Oben:</b> 2 Klappen <b>Unten:</b> 2 Schubladen	<b>Oben:</b> 1 Klappe, 1 Schub- lade <b>Unten:</b> 2 Schubladen	4 Schubladen mit geteilten Schubkas- tenzargen	<b>Oben:</b> 2 Klappen mit 1 Mittelseite <b>Unten:</b> 2 Schubladen mit geteilten Schubkas- tenzargen	<b>Oben:</b> 1 Klappe mit 1 Mittelseite, 1 Schub- lade mit geteilter Schubkastenzarge <b>Unten:</b> 2 Schubladen mit geteilten Schubkas- tenzargen
<b>31761</b>	<b>31768</b>	<b>317671</b> <b>317672</b>	<b>32461</b>	<b>32468</b>	<b>324671</b> <b>324672</b>	<b>33161</b>	<b>33168</b>	<b>331671</b> <b>331672</b>
-	-	-	-	-	-	-	-	-
-	-	-	-	-	-	-	-	-
-	-	-	-	-	-	-	-	-
<b>391L</b>	<b>392R</b>		<b>391L</b>	<b>392R</b>		<b>391L</b>	<b>392R</b>	
-	-		-	-		-	-	
<b>381L</b>	<b>382R</b>		<b>381L</b>	<b>382R</b>		<b>381L</b>	<b>382R</b>	
-	-		-	-		-	-	
18x <b>354399</b>			25x <b>354399</b>			wie Abb. 16x <b>354199L</b>	spiegelb. 16x <b>354199L</b>	
18x -			25x -			16x <b>354299R</b>	16x <b>354299R</b>	
18x <b>353399</b>			25x <b>353399</b>			16x <b>353199L</b>	16x <b>353199L</b>	
18x -			25x -			16x <b>353299R</b>	16x <b>353299R</b>	
	<b>4140</b>			<b>4211</b>		2x <b>4140</b>		
	-			-		2x -		
Funktionsrahmen für Standelemente	Funktionsrahmen für Wandmontage		Funktionsrahmen für Standelemente	Funktionsrahmen für Wandmontage		Funktionsrahmen für Standelemente	Funktionsrahmen für Wandmontage	
<b>3142</b>	<b>3143</b>		<b>3212</b>	<b>3213</b>		<b>3282</b>	<b>3283</b>	
-	-		-	-		-	-	
17,5 W	28,5 W		23,0 W	39,0 W		35,0 W	67,0 W	
<b>3144</b>			<b>3214</b>			<b>3284</b>		
-			-			-		
<b>2141</b>			<b>2211</b>			<b>2281</b>		
-			-			-		

### 3 Raster Raumteiler-Lowboards mit beidseitig gerundetem Abschluss

<p><b>3 Raster Raumteiler-Lowboards mit beidseitig gerundetem Abschluss</b> 53,8 cm hoch (55,6 cm hoch inkl. 1,8 cm hohen Sockelverstellern), 45,0 cm tief</p> <p><b>Hinweis zu den Raumteilern:</b> Die Rückansicht eines Raumteilers ist identisch mit der Vorderansicht (Aufteilung der einzelnen Fronten).</p>	<p><b>NEU</b></p>							
	158,4 cm breit		176,0 cm breit			211,2 cm breit		
	Klappen- anschlag unten	2 Schubladen mit geteilten Schub- kastenzargen	<b>Oben:</b> 1 Klappe mit 1 Mittelseite <b>Unten:</b> 1 Schublade mit geteilter Schub- kastenzarge	2 Schubladen mit geteilten Schub- kastenzargen	<b>Oben:</b> 1 Klappe mit 1 Mittelseite <b>Unten:</b> 1 Schublade mit geteilter Schub- kastenzarge	2 Schubladen mit geteilten Schub- kastenzargen	<b>Oben:</b> 1 Klappe mit 1 Mittelseite <b>Unten:</b> 1 Schublade mit geteilter Schubkas- tenzarge	
	wie Abb. spiegelb. Preisgr. <b>I</b> <b>II</b> <b>III</b> <b>IV</b>	<b>31521</b> <b>31522</b> - - -	<b>31528</b> <b>31529</b> - - -	<b>31721</b> - - - -	<b>31728</b> - - - -	<b>32121</b> - - - -	<b>32128</b> - - - -	
<b>Auszug für Elementabschluss</b> wahlweise links (L) und/oder rechts (R)		<b>391L</b> <b>392R</b> -              -	<b>391L</b> <b>392R</b> -              -	<b>391L</b> <b>392R</b> -              -	<b>391L</b> <b>392R</b> -              -	<b>391L</b> <b>392R</b> -              -		
<b>Drehtür für Elementabschluss</b> wahlweise links (L) und/oder rechts (R)		<b>381L</b> <b>382R</b> -              -	<b>381L</b> <b>382R</b> -              -	<b>381L</b> <b>382R</b> -              -	<b>381L</b> <b>382R</b> -              -	<b>381L</b> <b>382R</b> -              -		
<b>NEU</b> <b>Abdeckplatte in Keramikausführung</b> links und rechts verformt		16x <b>354399</b> 16x -	18x <b>354399</b> 18x -	22x <b>354399</b> 22x -	22x <b>354399</b> 22x -	22x <b>354399</b> 22x -		
<b>NEU</b> <b>Abdeckplatte in Glasausführung</b> links und rechts verformt		16x <b>353399</b> 16x -	18x <b>353399</b> 18x -	22x <b>353399</b> 22x -	22x <b>353399</b> 22x -	22x <b>353399</b> 22x -		
<b>Metallgestell</b> 19,4 cm hoch; wahlweise in Chrom hochglänzend oder Strukturlack anthrazit  Die Elemente können wahlweise auf ein Metallgestell einge- plant werden. In diesem Fall entfallen die Sockelversteller.								
		<b>2121</b> -	<b>2141</b> -	<b>2171</b> -	<b>2171</b> -	<b>2171</b> -		

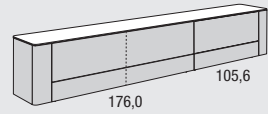
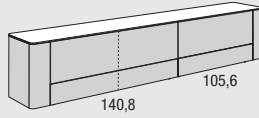
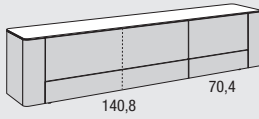
**Auslieferungshinweise:**  
Beachten Sie bitte hierzu die  
Informationen auf den Pro-  
grammeinführungsseiten.

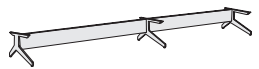
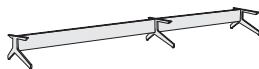

246,4 cm breit			281,6 cm breit			316,8 cm breit		
4 Schubladen (breite Schubladen mit geteilten Schubkastenzargen)	<b>Oben:</b> 2 Klappen (breite Klappe mit 1 Mittelseite) <b>Unten:</b> 2 Schubladen (breite Schublade mit geteilter Schubkastenzarge)	<b>Oben:</b> 1 Klappe mit 1 Mittelseite, 1 Schublade <b>Unten:</b> 2 Schubladen (breite Schublade mit geteilter Schubkastenzarge)	4 Schubladen (breite Schubladen mit geteilten Schubkastenzargen)	<b>Oben:</b> 2 Klappen (breite Klappe mit 1 Mittelseite) <b>Unten:</b> 2 Schubladen (breite Schublade mit geteilter Schubkastenzarge)	<b>Oben:</b> 1 Klappe mit 1 Mittelseite, 1 Schublade <b>Unten:</b> 2 Schubladen (breite Schublade mit geteilter Schubkastenzarge)	4 Schubladen (breite Schubladen mit geteilten Schubkastenzargen)	<b>Oben:</b> 2 Klappen (breite Klappe mit 1 Mittelseite) <b>Unten:</b> 2 Schubladen (breite Schublade mit geteilter Schubkastenzarge)	<b>Oben:</b> 1 Klappe mit 1 Mittelseite, 1 Schublade <b>Unten:</b> 2 Schubladen (breite Schublade mit geteilter Schubkastenzarge)
<b>324211</b> <b>324212</b>	<b>324281</b> <b>324282</b>	<b>324271</b> <b>324272</b>	<b>328211</b> <b>328212</b>	<b>328281</b> <b>328282</b>	<b>328271</b> <b>328272</b>	<b>331211</b> <b>331212</b>	<b>331281</b> <b>331282</b>	<b>331271</b> <b>331272</b>
-	-	-	-	-	-	-	-	-
-	-	-	-	-	-	-	-	-
-	-	-	-	-	-	-	-	-
-	-	-	-	-	-	-	-	-
<b>391L</b>	<b>392R</b>		<b>391L</b>	<b>392R</b>		<b>391L</b>	<b>392R</b>	
-	-		-	-		-	-	
<b>381L</b>	<b>382R</b>		<b>381L</b>	<b>382R</b>		<b>381L</b>	<b>382R</b>	
-	-		-	-		-	-	
25x <b>354399</b>			29x <b>354399</b>			wie Abb. 20x <b>354199L</b> -	spiegelb. 13x <b>354199L</b> -	
25x -			29x -			13x <b>354299R</b> -	20x <b>354299R</b> -	
25x <b>353399</b>			29x <b>353399</b>			20x <b>353199L</b> -	13x <b>353199L</b> -	
25x -			29x -			13x <b>353299R</b> -	20x <b>353299R</b> -	
								
<b>2211</b>			<b>2241</b>			<b>2281</b>		
-			-			-		

## Kabeldurchlässe / Subwoofer-Bodenausschnitt

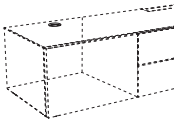
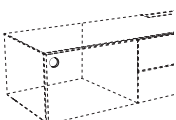
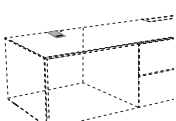
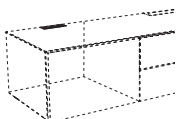
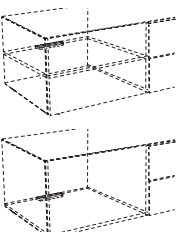
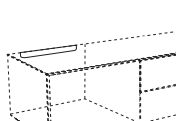
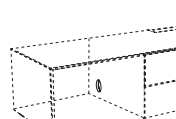
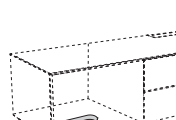
	<p><b>Kabeldurchlass K1</b>          silberfarbig; Ø 8,0 cm          Es besteht die Möglichkeit eines Kabeldurchlasses in dem oberen und unteren Abschlussboden der Lowboards sowie in Konstruktionsböden. Der Kabeldurchlass ist im hinteren Bereich des Bodens möglich. Position mittig vom Fach, Mitte der Bohrung von der Hinterkante des Elementes: 10,0 cm.</p>	<p><b>K1</b>          -</p>
	<p><b>Kabeldurchlass K2</b>          silberfarbig; Ø 8,0 cm          Es besteht die Möglichkeit eines Kabeldurchlasses in der Rückwand der Lowboards. Position mittig vom Fach.</p>	<p><b>K2</b>          -</p>
	<p><b>Kabeldurchlass K7</b>          silberfarbig; 7,0 x 12,0 cm          Es besteht die Möglichkeit eines Kabeldurchlasses in dem Abschlussboden der Lowboards. Position mittig vom Fach, bündig an der Hinterkante des Elementes.</p>	<p><b>K7</b>          -</p>
	<p><b>Kabeldurchlass K8</b>          silberfarbig; 12,8 x 3,2 cm          Es besteht die Möglichkeit eines Kabeldurchlasses in dem Abschlussboden der Lowboards. Der Kabeldurchlass ist an der Hinterkante des Abschlussbodens möglich. Position mittig vom Fach.</p> <p>Der Kabeldurchlass K8 ist nicht möglich bei Raumteilern.</p>	<p><b>K8</b>          -</p>
	<p><b>Kabeldurchlass K9</b>          13,0 x 1,6 cm          Es besteht die Möglichkeit eines Kabeldurchlasses in einem Einlegeboden oder im unteren Abschlussboden. Der Kabeldurchlass ist an der Hinterkante des Einlegebodens bzw. an der Hinterkante des unteren Abschlussbodens hinter der Rückwand möglich. Position mittig vom Fach.</p>	<p><b>K9</b>          -</p>
	<p><b>Kabeldurchlass K11</b>          4,0 cm hoch          Es besteht die Möglichkeit eines Kabeldurchlasses in der Rückwand der Lowboards. Die Rückwand wird unterhalb des Abschlussbodens ausgefräst. Position mittig vom Fach. Nutzbare Breite: Fachbreite abzgl. 23,0 cm.</p>	<p><b>NEU</b>  <b>K11</b>          -</p>
	<p><b>Kabeldurchlass K20</b>          silberfarbig; Ø 8,0 cm          Es besteht die Möglichkeit eines Kabeldurchlasses in den Mittelseiten der Lowboards. Position: Mitte der Bohrung von der Hinterkante des Elementes: 10,0 cm.</p>	<p><b>K20</b>          -</p>
	<p><b>Subwoofer-Bodenausschnitt</b>          Bodenausschnitt 12 x 23,2 cm          Durch den Bodenausschnitt dringen die Töne des Subwoofers ohne Behinderung aus dem Lowboard nach aussen. Die exakte Position im Korpus wird werksseitig festgelegt und kann nicht verändert werden.</p>	<p><b>14</b>          -</p>

IR-Repeater-Set

**IR-Repeater-Set**

Infrarot-Signal-Übertragungs-Set zur Ansteuerung von Media-Geräten hinter blickdichten Fronten. Mit einem Set können die Geräte in einem Fach angesteuert werden. Dabei gilt:

- Pro Fach muss ein Set eingesetzt werden. Es können bei großen Fächern auch zwei Sender installiert werden, um die Sendeleistung zu erhöhen. In diesem Fall ist lediglich ein zusätzlicher Sender zu bestellen.
- Der Sender ist in unmittelbarer Reichweite zum Empfangsauge des Mediengerätes anzubringen.
- Übertragbares IR Frequenzband 20 - 60 kHz
- Mit einem Empfänger lassen sich bis zu 3 Sender kombinieren.

Es besteht die Möglichkeit der Verwendung von 3 Sendern über einen Empfänger inkl. Masterbox. Dieses ermöglicht die gleichzeitige Ansteuerung von 3 unterschiedlichen Möbelfächern bzw. lässt es in kritischen Anwendungen zu, ein Möbelfach mit mehreren Sendern auszustatten, um die Sendeleistung in diesem Fach zu erhöhen bzw. 2 nebeneinander stehende Endgeräte ansteuern zu können.

Das IR-Repeater-Set besteht aus:

- 1 Empfangsauge (Ø 3,0 cm) inkl. Standwinkel
- 1 elektrischer Sender
- 1 Stecker EVG 12 V
- Kabelclipse

**Bitte beachten Sie die Angaben der Bedienungsanleitung!**

<b>IR-Repeater-Set</b> 1 Empfangsauge und 1 Sender inkl. Standwinkel
<b>2001</b> -
<b>zusätzlicher Sender</b>
<b>2003</b> -

TV-Säulen

**TV-Säulen** dreh- und neigungsverstellbar, zur Montage auf **bodenstehende Lowboards mit Mittelseite** (nicht möglich bei 2 Raster Lowboards mit 2 übereinander liegenden Schubladen, bei Lowboards mit Glas- oder Keramik-Abdeckplatte und bei Hänge-Lowboards).

Die Montage der TV-Säule ist ausschliesslich oberhalb einer Mittelseite möglich. Die Mittelseite wird mit einem Ausschnitt als Kabeldurchlass versehen (ohne Mehrpreis). Unterhalb der TV-Säulen sind keine Schubladen möglich.

Die TV-Drehsäule 52 ist geeignet für Flachbildschirme mit einer Bildschirmdiagonale von 38"-52" (96-132 cm), max. Belastung: 35 kg  
TV-Drehsäule 52 einsetzbar für VESA-Norm: min. 75 x 75 mm, max. 400 x 400 mm

Die TV-Drehsäule 65 ist geeignet für Flachbildschirme mit einer Bildschirmdiagonale von 38"-65" (96-165 cm), max. Belastung: 40 kg  
TV-Drehsäule 65 einsetzbar für VESA-Norm: min. 75 x 75 mm, max. 800 x 400 mm

TV-Drehsäule 52

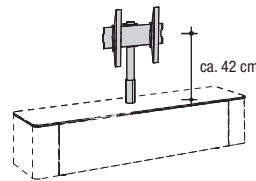

TV-Drehsäule 65

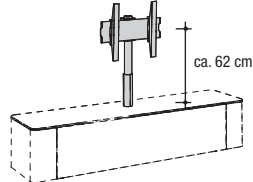

TV-Drehsäule 52	TV-Drehsäule 65
<b>9404</b> -	<b>9403</b> -

Flachbildschirmhalter

**Flachbildschirmhalter WTL6**

Der Flachbildschirmhalter kann 3-dimensional verstellbar werden. Er ist geeignet für Flachbildschirme mit einer Bildschirmdiagonale von 102-216 cm (40"-85"); max. Belastung: 45 kg.

Geeignet für Curved TV's.

Flachbildschirmhalter einsetzbar für VESA-Norm:

min.: 200 x 200 mm  
max.: 600 x 400 mm



zur freien Wandmontage

**9704**  
-

**Flachbildschirmhalter THIN 545, optimal einstellbar**

Der Flachbildschirmhalter kann 3-dimensional verstellbar werden. Er ist geeignet für Flachbildschirme mit einer Bildschirmdiagonale von 81-140 cm (32"-55") und einer max. Tiefe von 4,5 cm; max. Belastung: 25 kg.

Unter [www.vogels.com](http://www.vogels.com) können Sie prüfen, ob Ihr Flachbildschirm an diesem Flachbildschirmhalter montiert werden kann. Geben Sie die Bezeichnung THIN 545 ein. Nach wenigen Schritten ist ersichtlich, ob Ihr Flachbildschirm mit dem Flachbildschirmhalter kompatibel ist.

Nicht geeignet für Curved TV's.

Flachbildschirmhalter einsetzbar für VESA-Norm:

min.: 100 x 100 mm  
max.: 600 x 400 mm

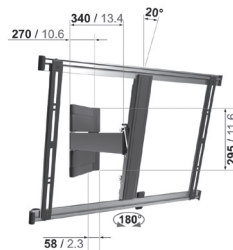

zur freien Wandmontage

**9304**  
-

**Flachbildschirmhalter THIN 515**

Der Flachbildschirmhalter kann um max. 15° geneigt werden. Er ist geeignet für Flachbildschirme mit einer Bildschirmdiagonale von 102-165 cm (40"-65") und einer max. Tiefe von 5,0 cm; max. Belastung: 25 kg.

Unter [www.vogels.com](http://www.vogels.com) können Sie prüfen, ob Ihr Flachbildschirm an diesem Flachbildschirmhalter montiert werden kann. Geben Sie die Bezeichnung THIN 515 ein. Nach wenigen Schritten ist ersichtlich, ob Ihr Flachbildschirm mit dem Flachbildschirmhalter kompatibel ist.

Nicht geeignet für Curved TV's.

Flachbildschirmhalter einsetzbar für VESA-Norm:

min.: 100 x 100 mm  
max.: 600 x 400 mm

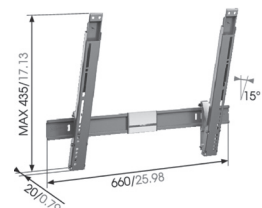

zur freien Wandmontage

**9504**  
-

# 3 Raster Sideboards mit beidseitig gerundetem Abschluss

**3 Raster Sideboards  
mit beidseitig gerundetem Abschluss**  
53,8 cm hoch  
(55,6 cm hoch inkl. 1,8 cm hohen Sockelverstellern),  
45,0 cm tief

**Hängeelemente, maximale Belastungen bei Ein-  
planung als Hängeelement bzw. Wandmontage:**  
Siehe hierzu die Informationen auf Seite 4-6

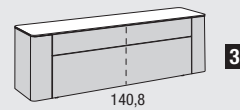
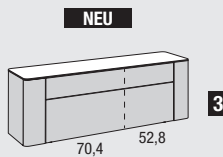

158,4 cm breit

176,0 cm breit

Klappen- anschlag unten	2 Schubladen mit geteilten Schubkastenzargen	<b>Oben:</b> 1 Schublade mit geteilter Schubkastenzarge <b>Unten:</b> 1 Klappe mit 1 Mittelseite	2 Schubladen mit geteilten Schubkastenzargen	<b>Oben:</b> 1 Schublade mit geteilter Schubkastenzarge <b>Unten:</b> 1 Klappe mit 1 Mittelseite
	wie Abb. spiegelb. Preisgr. I II III IV	<b>31531</b> <b>31532</b> - - - -	<b>31538</b> <b>31539</b> - - - -	<b>31731</b> <b>31738</b> - - - -

<b>Auszug für Elementabschluss</b> wahlweise links (L) und/oder rechts (R)	<b>391L</b> -	<b>392R</b> -	<b>391L</b> -	<b>392R</b> -
---	------------------	------------------	------------------	------------------

<b>Drehtür für Elementabschluss</b> wahlweise links (L) und/oder rechts (R)	<b>381L</b> -	<b>382R</b> -	<b>381L</b> -	<b>382R</b> -
--	------------------	------------------	------------------	------------------

<b>Abdeckplatte in Keramikausführung</b> links und rechts verformt	16x <b>354399</b> 16x -	18x <b>354399</b> 18x -
---	----------------------------	----------------------------

<b>Abdeckplatte in Glasausführung</b> links und rechts verformt	16x <b>353399</b> 16x -	18x <b>353399</b> 18x -
--	----------------------------	----------------------------

<b>Hängebeschlag</b> Werden Elemente als Hängeelemente eingeplant, so ist ein Hängebeschlag zu bestellen.	<b>NEU</b> <b>Geänderte Typennummern!</b> <b>4123</b> -	<b>4140</b> -
--	--	------------------

<b>Funktionsrahmen für Standelemente</b> Die Elemente können wahlweise mit einem Funktionsrahmen für Standelemente eingeplant werden.		
--	--	--

<b>Funktionsrahmen für Wandmontage</b> Wenn Sie einen Funktionsrahmen für Wandmontage planen, benötigen Sie zusätzlich einen Hängebeschlag. In diesem Fall entfallen die Sockelversteller.  Bitte beachten Sie die zusätzlichen Informationen zu den Funktionsrahmen auf Seite 6.	Funktionsrahmen für Standelemente <b>3122</b> -	Funktionsrahmen für Wandmontage <b>3123</b> -	Funktionsrahmen für Standelemente <b>3142</b> -	Funktionsrahmen für Wandmontage <b>3143</b> -
--	--	--	--	--

<b>Beleuchtung für Funktionsrahmen</b> Der Funktionsrahmen kann wahlweise mit einer LED-Beleuchtung ausgestattet werden. LED-Beleuchtung inkl. Tretschalter. Schaltung der Beleuchtung wahlweise mit einer Funkfernbedienung möglich (gegen Mehrpreis). Nachträgliche Montage nicht möglich.	16,0 W 	25,0 W 	17,5 W 	28,5 W 
---	------------	------------	------------	------------

Dieses Produkt enthält eine Lichtquelle der Energieeffizienzklasse G. 12 V.	<b>3124</b> -	<b>3144</b> -
---	------------------	------------------

<b>Metallgestell</b> 19,4 cm hoch; wahlweise in Chrom hochglänzend oder Strukturlack anthrazit  Die Elemente können wahlweise auf ein Metallgestell eingeplant werden. In diesem Fall entfallen die Sockelversteller.		
---	--	--

	<b>2121</b> -	<b>2141</b> -
--	------------------	------------------



**Auslieferungshinweise:**  
Beachten Sie bitte hierzu die  
Informationen auf den Pro-  
grammeinführungsseiten.

**Montagehinweise für Hängeelemente:**  
Beachten Sie bitte hierzu unbedingt die  
Informationen und Hinweise im Kapitel  
„Wandbeschaffenheit“!

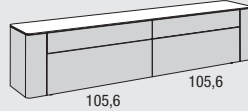
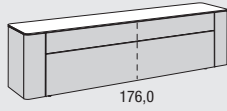

3

4

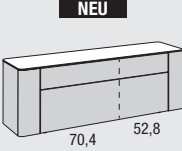
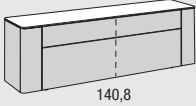

211,2 cm breit		246,4 cm breit		
2 Schubladen mit geteilten Schubkastenzargen	<b>Oben:</b> 1 Schublade mit geteilter Schubkastenzarge <b>Unten:</b> 1 Klappe mit 1 Mittelseite	4 Schubladen	<b>Oben:</b> 2 Schubladen <b>Unten:</b> 2 Klappen	<b>Oben:</b> 2 Schubladen <b>Unten:</b> 1 Schublade, 1 Klappe
<b>32131</b>	<b>32138</b>	<b>32431</b>	<b>32438</b>	<b>324371</b> <b>324372</b>
-	-	-	-	-
-	-	-	-	-
-	-	-	-	-
<b>391L</b>	<b>392R</b>	<b>391L</b>	<b>392R</b>	
-	-	-	-	
<b>381L</b>	<b>382R</b>	<b>381L</b>	<b>382R</b>	
-	-	-	-	
22x <b>354399</b>		25x <b>354399</b>		
22x -		25x -		
22x <b>353399</b>		25x <b>353399</b>		
22x -		25x -		
<b>4176</b>		<b>4211</b>		
-		-		
Funktionsrahmen für Standelemente	Funktionsrahmen für Wandmontage	Funktionsrahmen für Standelemente	Funktionsrahmen für Wandmontage	
<b>3172</b>	<b>3173</b>	<b>3212</b>	<b>3213</b>	
-	-	-	-	
20,0 W	34,0 W	23,0 W	39,0 W	
<b>3174</b>		<b>3214</b>		
-		-		
<b>2171</b>		<b>2211</b>		
-		-		

### 3 Raster Raumteiler-Sideboards mit beidseitig gerundetem Abschluss

<p><b>3 Raster Raumteiler-Sideboards mit beidseitig gerundetem Abschluss</b> 53,8 cm hoch (55,6 cm hoch inkl. 1,8 cm hohen Sockelverstellern), 45,0 cm tief</p> <p><b>Hinweis zu den Raumteilern:</b> Die Rückansicht eines Raumteilers ist identisch mit der Vorderansicht (Aufteilung der einzelnen Fronten).</p>	 <p>NEU</p>				
	158,4 cm breit		176,0 cm breit		
	Klappen- anschlag unten	2 Schubladen mit geteilten Schubkastenzargen	<b>Oben:</b> 1 Schublade mit geteilter Schubkastenzarge <b>Unten:</b> 1 Klappe mit 1 Mittelseite	2 Schubladen mit geteilten Schubkastenzargen	<b>Oben:</b> 1 Schublade mit geteilter Schubkastenzarge <b>Unten:</b> 1 Klappe mit 1 Mittelseite
	wie Abb. spiegelb. Preisgr.	<b>31541</b> <b>31542</b>	<b>31548</b> <b>31549</b>	<b>31741</b>	<b>31748</b>
	I II III IV	- - - -	- - - -	- - - -	
<b>Auszug für Elementabschluss</b> wahlweise links (L) und/oder rechts (R)		<b>391L</b> -	<b>392R</b> -	<b>391L</b> -	<b>392R</b> -
<b>Drehtür für Elementabschluss</b> wahlweise links (L) und/oder rechts (R)		<b>381L</b> -	<b>382R</b> -	<b>381L</b> -	<b>382R</b> -
<b>NEU</b> <b>Abdeckplatte in Keramikausführung</b> links und rechts verformt		16x <b>354399</b> 16x -		18x <b>354399</b> 18x -	
<b>NEU</b> <b>Abdeckplatte in Glasausführung</b> links und rechts verformt		16x <b>353399</b> 16x -		18x <b>353399</b> 18x -	
<b>Metallgestell</b> 19,4 cm hoch; wahlweise in Chrom hochglänzend oder Strukturlack anthrazit  Die Elemente können wahlweise auf ein Metallgestell eingepant werden. In diesem Fall entfallen die Sockelversteller.					
		<b>2121</b> -		<b>2141</b> -	

**Auslieferungshinweise:**  
Beachten Sie bitte hierzu die  
Informationen auf den Pro-  
grammeinführungsseiten.

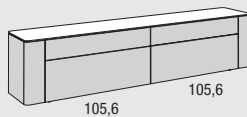
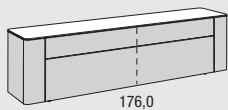

211,2 cm breit		246,4 cm breit		
2 Schubladen mit geteilten Schubkastenzargen	<b>Oben:</b> 1 Schublade mit geteilter Schubkastenzarge <b>Unten:</b> 1 Klappe mit 1 Mittelseite	4 Schubladen	<b>Oben:</b> 2 Schubladen <b>Unten:</b> 2 Klappen	<b>Oben:</b> 2 Schubladen <b>Unten:</b> 1 Schublade, 1 Klappe
<b>32141</b>	<b>32148</b>	<b>32441</b>	<b>32448</b>	<b>324471</b> <b>324472</b>
-	-	-	-	-
-	-	-	-	-
-	-	-	-	-
<b>391L</b>	<b>392R</b>	<b>391L</b>	<b>392R</b>	
-	-	-	-	
<b>381L</b>	<b>382R</b>	<b>381L</b>	<b>382R</b>	
-	-	-	-	
22x <b>354399</b>		25x <b>354399</b>		
22x -		25x -		
22x <b>353399</b>		25x <b>353399</b>		
22x -		25x -		
<b>2171</b>		<b>2211</b>		
-		-		

# 4 Raster Sideboards mit beidseitig gerundetem Abschluss

**4 Raster Sideboards  
mit beidseitig gerundetem Abschluss**  
71,4 cm hoch  
(73,2 cm hoch inkl. 1,8 cm hohen Sockelverstellern),  
45,0 cm tief

**Hängeelemente, maximale Belastungen bei  
Einplanung als Hängeelement bzw. Wandmontage,  
Standard-Inneneinteilung:**  
Siehe hierzu die Informationen auf Seite 4-6

**NEU**

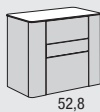

52,8

**NEU**

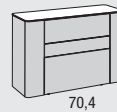

70,4

**NEU**

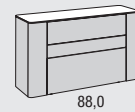

88,0

88,0 cm breit

105,6 cm breit

123,2 cm breit

Klappen- anschlag unten	3 Schubladen	<b>Oben/Mitte:</b> 2 Schubladen <b>Unten:</b> 1 Klappe	3 Schubladen	<b>Oben/Mitte:</b> 2 Schubladen <b>Unten:</b> 1 Klappe	3 Schubladen	<b>Oben/Mitte:</b> 2 Schubladen <b>Unten:</b> 1 Klappe
	wie Abb. spiegelb. Preisgr. I II III IV	<b>4831</b> - - - -	<b>4838</b> - - - -	<b>41031</b> - - - -	<b>41038</b> - - - -	<b>41231</b> - - - -

**Auszug für Elementabschluss**  
wahlweise links (L) und/oder rechts (R)

<b>491L</b>	<b>492R</b>	<b>491L</b>	<b>492R</b>	<b>491L</b>	<b>492R</b>
-	-	-	-	-	-

**Drehtür für Elementabschluss**  
wahlweise links (L) und/oder rechts (R)

<b>481L</b>	<b>482R</b>	<b>481L</b>	<b>482R</b>	<b>481L</b>	<b>482R</b>
-	-	-	-	-	-

**Abdeckplatte in Keramikausführung**  
links und rechts verformt

9x <b>354399</b>	11x <b>354399</b>	13x <b>354399</b>
9x -	11x -	13x -

**Abdeckplatte in Glasausführung**  
links und rechts verformt

9x <b>353399</b>	11x <b>353399</b>	13x <b>353399</b>
9x -	11x -	13x -

**Hängebeschlag**  
Werden Elemente als Hängeelemente eingeplant, so ist ein Hängebeschlag zu bestellen.

**NEU**

**Geänderte  
Typennummern!**

<b>4528</b>	<b>4704</b>	<b>4880</b>
-	-	-

**Funktionsrahmen für Standelemente**  
Die Elemente können wahlweise mit einem Funktionsrahmen für Standelemente eingeplant werden.

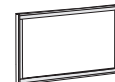
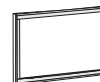

**Funktionsrahmen für Wandmontage**  
Wenn Sie einen Funktionsrahmen für Wandmontage planen, benötigen Sie zusätzlich einen Hängebeschlag. In diesem Fall entfallen die Sockelversteller.

Bitte beachten Sie die zusätzlichen Informationen zu den Funktionsrahmen auf Seite 6.

Funktionsrahmen für Standelemente	Funktionsrahmen für Wandmontage	Funktionsrahmen für Standelemente	Funktionsrahmen für Wandmontage	Funktionsrahmen für Standelemente	Funktionsrahmen für Wandmontage
<b>452</b>	<b>453</b>	<b>472</b>	<b>473</b>	<b>4829</b>	<b>483</b>
-	-	-	-	-	-

**Beleuchtung für Funktionsrahmen**  
Der Funktionsrahmen kann wahlweise mit einer LED-Beleuchtung ausgestattet werden. LED-Beleuchtung inkl. Tretschalter. Schaltung der Beleuchtung wahlweise mit einer Funkfernbedienung möglich (gegen Mehrpreis). Nachträgliche Montage nicht möglich.

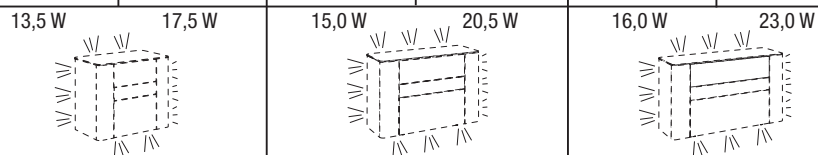

Dieses Produkt enthält eine Lichtquelle der Energieeffizienzklasse G. 12 V.



<b>454</b>	<b>4749</b>	<b>484</b>
-	-	-

**Metallgestell**  
19,4 cm hoch;  
wahlweise in Chrom hochglänzend oder Strukturlack anthrazit

Die Elemente können wahlweise auf ein Metallgestell eingeplant werden. In diesem Fall entfallen die Sockelversteller.



<b>251</b>	<b>271</b>	<b>281</b>
-	-	-

**Auslieferungshinweise:**  
Beachten Sie bitte hierzu die Informationen auf den Programmeinführungsseiten.

**Montagehinweise für Hängeelemente:**  
Beachten Sie bitte hierzu unbedingt die Informationen und Hinweise im Kapitel „Wandbeschaffenheit“!

3  
4

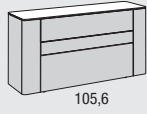

105,6

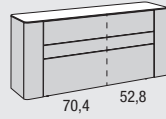

70,4 52,8

3

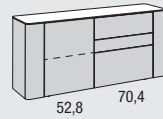

52,8 70,4

3

140,8 cm breit		158,4 cm breit		158,4 cm breit	
3 Schubladen	<b>Oben/Mitte:</b> 2 Schubladen <b>Unten:</b> 1 Klappe	3 Schubladen mit geteilten Schubkastenzargen	<b>Oben/Mitte:</b> 2 Schubladen mit geteilten Schubkastenzargen <b>Unten:</b> 1 Klappe mit 1 Mittelenseite	<b>Links:</b> 1 Tür <b>Rechts:</b> 3 Schubladen	<b>Links:</b> 1 Tür <b>Rechts oben/Mitte:</b> 2 Schubladen <b>Rechts unten:</b> 1 Klappe
<b>41431</b>	<b>41438</b>	<b>41531</b> <b>41532</b>	<b>41538</b> <b>41539</b>	<b>415511</b> <b>415512</b>	<b>415581</b> <b>415582</b>
-	-	-	-	-	-
-	-	-	-	-	-
-	-	-	-	-	-
<b>491L</b>	<b>492R</b>	<b>491L</b>	<b>492R</b>	<b>491L</b>	<b>492R</b>
-	-	-	-	-	-
<b>481L</b>	<b>482R</b>	<b>481L</b>	<b>482R</b>	<b>481L</b>	<b>482R</b>
-	-	-	-	-	-
15x <b>354399</b>		16x <b>354399</b>		16x <b>354399</b>	
15x -		16x -		16x -	
15x <b>353399</b>		16x <b>353399</b>		16x <b>353399</b>	
15x -		16x -		16x -	
<b>4105</b>		<b>4123</b>		<b>4123</b>	
-		-		-	
Funktionsrahmen für Standelemente	Funktionsrahmen für Wandmontage	Funktionsrahmen für Standelemente	Funktionsrahmen für Wandmontage	Funktionsrahmen für Standelemente	Funktionsrahmen für Wandmontage
<b>4102</b>	<b>4103</b>	<b>4122</b>	<b>41239</b>	<b>4122</b>	<b>41239</b>
-	-	-	-	-	-
18,0 W	26,0 W	19,0 W	28,5 W	19,0 W	28,5 W
<b>4104</b>		<b>4124</b>		<b>4124</b>	
-		-		-	
<b>2101</b>		<b>2121</b>		<b>2121</b>	
-		-		-	

# 4 Raster Sideboards mit beidseitig gerundetem Abschluss

**4 Raster Sideboards  
mit beidseitig gerundetem Abschluss**  
71,4 cm hoch  
(73,2 cm hoch inkl. 1,8 cm hohen Sockelverstellern),  
45,0 cm tief

**Hängeelemente, maximale Belastungen bei  
Einplanung als Hängeelement bzw. Wandmontage,  
Standard-Inneneinteilung:**  
Siehe hierzu die Informationen auf Seite 4-6

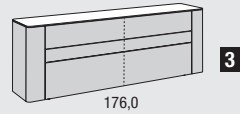
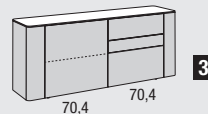
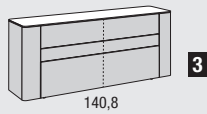

	176,0 cm breit		176,0 cm breit		211,2 cm breit		
Klappen- anschlag unten	3 Schubladen mit geteilten Schub- kastenzargen	<b>Oben/Mitte:</b> 2 Schubladen mit geteilten Schub- kastenzargen <b>Unten:</b> 1 Klappe mit 1 Mittelseite	<b>Links:</b> 1 Tür <b>Rechts:</b> 3 Schub- laden	<b>Links:</b> 1 Tür <b>Rechts oben/ Mitte:</b> 2 Schubladen <b>Rechts unten:</b> 1 Klappe	3 Schubladen mit geteilten Schub- kastenzargen	<b>Oben/Mitte:</b> 2 Schubladen mit geteilten Schub- kastenzargen <b>Unten:</b> 1 Klappe mit 1 Mittelseite	
wie Abb. spiegelb. Preisgr.	<b>41731</b>	<b>41738</b>	<b>417511</b> <b>417512</b>	<b>417581</b> <b>417582</b>	<b>42131</b>	<b>42138</b>	
<b>I</b>	-	-	-	-	-	-	
<b>II</b>	-	-	-	-	-	-	
<b>III</b>	-	-	-	-	-	-	
<b>IV</b>	-	-	-	-	-	-	

<b>Auszug für Elementabschluss</b> wahlweise links (L) und/oder rechts (R)	<b>491L</b>	<b>492R</b>	<b>491L</b>	<b>492R</b>	<b>491L</b>	<b>492R</b>	
	-	-	-	-	-	-	

<b>Drehtür für Elementabschluss</b> wahlweise links (L) und/oder rechts (R)	<b>481L</b>	<b>482R</b>	<b>481L</b>	<b>482R</b>	<b>481L</b>	<b>482R</b>	
	-	-	-	-	-	-	

<b>Abdeckplatte in Keramikausführung</b> links und rechts verformt	18x <b>354399</b>		18x <b>354399</b>		22x <b>354399</b>		
	18x -		18x -		22x -		

<b>Abdeckplatte in Glasausführung</b> links und rechts verformt	18x <b>353399</b>		18x <b>353399</b>		22x <b>353399</b>		
	18x -		18x -		22x -		

<b>Hängebeschlag</b> Werden Elemente als Hängeelemente eingeplant, so ist ein Hängebeschlag zu bestellen.	<b>NEU</b> Geänderte Typennummern!		<b>4140</b>	<b>4140</b>	<b>4176</b>		
			-	-	-		

<b>Funktionsrahmen für Standelemente</b> Die Elemente können wahlweise mit einem Funktionsrahmen für Standelemente eingeplant werden.							
<b>Funktionsrahmen für Wandmontage</b> Wenn Sie einen Funktionsrahmen für Wandmontage planen, benötigen Sie zusätzlich einen Hängebeschlag. In diesem Fall entfallen die Sockelversteller.							

Bitte beachten Sie die zusätzlichen Informationen zu den Funktionsrahmen auf Seite 6.	Funktionsrahmen für Standelemente	Funktionsrahmen für Wandmontage	Funktionsrahmen für Standelemente	Funktionsrahmen für Wandmontage	Funktionsrahmen für Standelemente	Funktionsrahmen für Wandmontage	
	<b>4142</b>	<b>4143</b>	<b>4142</b>	<b>4143</b>	<b>4172</b>	<b>4173</b>	
	-	-	-	-	-	-	

<b>Beleuchtung für Funktionsrahmen</b> Der Funktionsrahmen kann wahlweise mit einer LED-Beleuchtung ausgestattet werden. LED-Beleuchtung inkl. Tretschalter. Schaltung der Beleuchtung wahlweise mit einer Fernbedienung möglich (gegen Mehrpreis). Nachträgliche Montage nicht möglich.	20,5 W	31,5 W	20,5 W	31,5 W	23,5 W	37,0 W	

Dieses Produkt enthält eine Lichtquelle der Energieeffizienzklasse G. 12 V.	<b>4144</b>		<b>4144</b>		<b>4174</b>		
	-		-		-		

<b>Metallgestell</b> 19,4 cm hoch; wahlweise in Chrom hochglänzend oder Strukturlack anthrazit							
Die Elemente können wahlweise auf ein Metallgestell eingeplant werden. In diesem Fall entfallen die Sockelversteller.	<b>2141</b>		<b>2141</b>		<b>2171</b>		
	-		-		-		

**Auslieferungshinweise:**  
Beachten Sie bitte hierzu die Informationen auf den Programmeinführungsseiten.

**Montagehinweise für Hängeelemente:**  
Beachten Sie bitte hierzu unbedingt die Informationen und Hinweise im Kapitel „Wandbeschaffenheit“!

3  
4

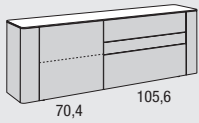

3

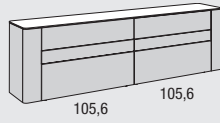

4

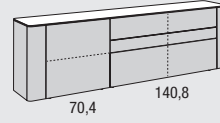

5

211,2 cm breit		246,4 cm breit			246,4 cm breit	
<b>Links:</b> 1 Tür <b>Rechts:</b> 3 Schubladen	<b>Links:</b> 1 Tür <b>Rechts oben/Mitte:</b> 2 Schubladen <b>Rechts unten:</b> 1 Klappe	6 Schubladen	<b>Oben/Mitte:</b> 4 Schubladen <b>Unten:</b> 2 Klappen	<b>Oben/Mitte:</b> 4 Schubladen <b>Links unten:</b> 1 Schublade <b>Rechts unten:</b> 1 Klappe	<b>Links:</b> 1 Tür <b>Rechts:</b> 3 Schubladen mit geteilten Schubkastenzargen	<b>Links:</b> 1 Tür <b>Rechts oben/Mitte:</b> 2 Schubladen mit geteilten Schubkastenzargen <b>Rechts unten:</b> 1 Klappe mit 1 Mittelenseite
421511 421512	421581 421582	42431	42438	424371 424372	424511 424512	424581 424582
-	-	-	-	-	-	-
-	-	-	-	-	-	-
-	-	-	-	-	-	-
-	-	-	-	-	-	-
<b>491L</b>	<b>492R</b>	<b>491L</b>	<b>492R</b>	<b>491L</b>	<b>492R</b>	
-	-	-	-	-	-	
<b>481L</b>	<b>482R</b>	<b>481L</b>	<b>482R</b>	<b>481L</b>	<b>482R</b>	
-	-	-	-	-	-	
22x <b>354399</b>		25x <b>354399</b>		25x <b>354399</b>		
22x -		25x -		25x -		
22x <b>353399</b>		25x <b>353399</b>		25x <b>353399</b>		
22x -		25x -		25x -		
<b>4176</b>		2x <b>4105</b>		<b>4704</b> + <b>4140</b>		
-		2x -		- + -		
Funktionsrahmen für Standelemente	Funktionsrahmen für Wandmontage	Funktionsrahmen für Standelemente	Funktionsrahmen für Wandmontage	Funktionsrahmen für Standelemente	Funktionsrahmen für Wandmontage	
<b>4172</b>	<b>4173</b>	<b>4212</b>	<b>4213</b>	<b>4212</b>	<b>4213</b>	
-	-	-	-	-	-	
23,5 W	37,0 W	36,0 W	52,0 W	36,0 W	52,0 W	
<b>4174</b>		<b>4214</b>		<b>4214</b>		
-		-		-		
<b>2171</b>		<b>2211</b>		<b>2211</b>		
-		-		-		

# 4 Raster Raumteiler-Sideboards mit beidseitig gerundetem Abschluss

**4 Raster Raumteiler-Sideboards  
mit beidseitig gerundetem Abschluss**  
71,4 cm hoch  
(73,2 cm hoch inkl. 1,8 cm hohen Sockelverstellern),  
45,0 cm tief

**Standard-Inneneinteilung:**  
Siehe hierzu die Informationen auf Seite 4

**Hinweis zu den Raumteilern:**  
Die Rückansicht eines Raumteilers ist identisch mit  
der Vorderansicht (Aufteilung der einzelnen Fronten).

NEU

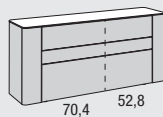

NEU

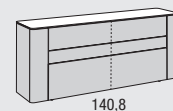
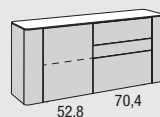

158,4 cm breit

158,4 cm breit

176,0 cm breit

Klappen- anschlag unten	3 Schubladen mit geteilten Schub- kastenzargen	<b>Oben/Mitte:</b> 2 Schubladen mit geteilten Schub- kastenzargen <b>Unten:</b> 1 Klappe mit 1 Mit- telseite	<b>Links:</b> 1 Tür <b>Rechts:</b> 3 Schub- laden	<b>Links:</b> 1 Tür <b>Rechts oben/ Mitte:</b> 2 Schubladen <b>Rechts unten:</b> 1 Klappe	3 Schubladen mit geteilten Schub- kastenzargen	<b>Oben/Mitte:</b> 2 Schubladen mit geteilten Schub- kastenzargen <b>Unten:</b> 1 Klappe mit 1 Mittelseite	
wie Abb. spiegelb. Preisgr.	<b>41541</b> <b>41542</b>	<b>41548</b> <b>41549</b>	<b>415611</b> <b>415612</b>	<b>415681</b> <b>415682</b>	<b>41741</b>	<b>41748</b>	
<b>I</b>	-	-	-	-	-	-	
<b>II</b>	-	-	-	-	-	-	
<b>III</b>	-	-	-	-	-	-	
<b>IV</b>	-	-	-	-	-	-	

**Auszug für Elementabschluss**  
wahlweise links (L) und/oder rechts (R)

	<b>491L</b>	<b>492R</b>	<b>491L</b>	<b>492R</b>	<b>491L</b>	<b>492R</b>
	-	-	-	-	-	-

**Drehtür für Elementabschluss**  
wahlweise links (L) und/oder rechts (R)

	<b>481L</b>	<b>482R</b>	<b>481L</b>	<b>482R</b>	<b>481L</b>	<b>482R</b>
	-	-	-	-	-	-

**Abdeckplatte in Keramikausführung**  
links und rechts verformt

	16x <b>354399</b>	16x <b>354399</b>	16x <b>354399</b>	18x <b>354399</b>
	16x -	16x -	16x -	18x -

**Abdeckplatte in Glasausführung**  
links und rechts verformt

	16x <b>353399</b>	16x <b>353399</b>	16x <b>353399</b>	18x <b>353399</b>
	16x -	16x -	16x -	18x -

**Metallgestell**  
19,4 cm hoch;  
wahlweise in Chrom hochglänzend oder Strukturlack anthrazit  
Die Elemente können wahlweise auf ein Metallgestell einge-  
plant werden. In diesem Fall entfallen die Sockelversteller.



**2121**

**2121**

**2141**

-

-

-



**Auslieferungshinweise:**  
Beachten Sie bitte hierzu die  
Informationen auf den Pro-  
grammeinführungsseiten.

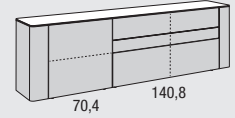
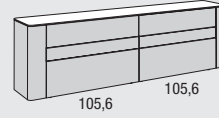
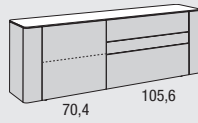
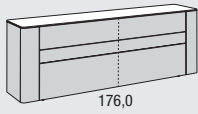





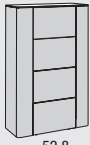

211,2 cm breit		211,2 cm breit		246,4 cm breit			246,4 cm breit	
3 Schubladen mit geteilten Schubkastenzargen	<b>Oben/Mitte:</b> 2 Schubladen mit geteilten Schubkastenzargen <b>Unten:</b> 1 Klappe mit 1 Mittel- telseite	<b>Links:</b> 1 Tür <b>Rechts:</b> 3 Schubladen	<b>Links:</b> 1 Tür <b>Rechts oben/Mitte:</b> 2 Schubladen <b>Rechts unten:</b> 1 Klappe	6 Schubladen	<b>Oben/Mitte:</b> 4 Schubladen <b>Unten:</b> 2 Klappen	<b>Oben/Mitte:</b> 4 Schubladen <b>Links unten:</b> 1 Schublade <b>Rechts unten:</b> 1 Klappe	<b>Links:</b> 1 Tür <b>Rechts:</b> 3 Schubladen mit geteilten Schubkastenzargen	<b>Links:</b> 1 Tür <b>Rechts oben/Mitte:</b> 2 Schubladen mit geteilten Schubkastenzargen <b>Rechts unten:</b> 1 Klappe mit 1 Mittel- telseite
<b>42141</b>	<b>42148</b>	<b>421611</b> <b>421612</b>	<b>421681</b> <b>421682</b>	<b>42441</b>	<b>42448</b>	<b>424471</b> <b>424472</b>	<b>424611</b> <b>424612</b>	<b>424681</b> <b>424682</b>
-	-	-	-	-	-	-	-	-
-	-	-	-	-	-	-	-	-
-	-	-	-	-	-	-	-	-
<b>491L</b>	<b>492R</b>	<b>491L</b>	<b>492R</b>	<b>491L</b>	<b>492R</b>	<b>491L</b>	<b>492R</b>	<b>492R</b>
-	-	-	-	-	-	-	-	-
<b>481L</b>	<b>482R</b>	<b>481L</b>	<b>482R</b>	<b>481L</b>	<b>482R</b>	<b>481L</b>	<b>482R</b>	<b>482R</b>
-	-	-	-	-	-	-	-	-
22x <b>354399</b>		22x <b>354399</b>		25x <b>354399</b>		25x <b>354399</b>		25x <b>354399</b>
22x -		22x -		25x -		25x -		25x -
22x <b>353399</b>		22x <b>353399</b>		25x <b>353399</b>		25x <b>353399</b>		25x <b>353399</b>
22x -		22x -		25x -		25x -		25x -
<b>2171</b>		<b>2171</b>		<b>2211</b>		<b>2211</b>		<b>2211</b>
-		-		-		-		-

# 8 Raster Highboards mit beidseitig gerundetem Abschluss

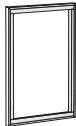
**8 Raster Highboards  
mit beidseitig gerundetem Abschluss**  
141,8 cm hoch  
(143,6 cm hoch inkl. 1,8 cm hohen Sockelverstellern),  
45,0 cm tief

**Nicht als Hängeelement einplanbar!**

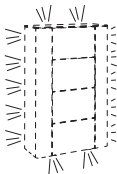
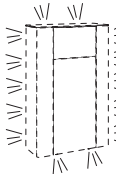
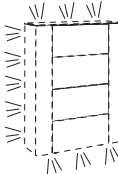



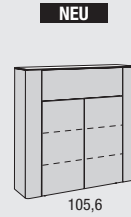
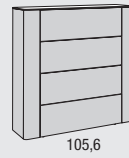
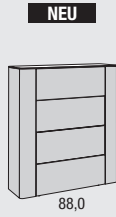

	NEU			NEU		NEU		
								
	88,0 cm breit			88,0 cm breit		105,6 cm breit		
Klappen-anschlag unten	4 Schubladen	<b>Oben:</b> 1 Klappe <b>Unten:</b> 3 Schubladen	<b>Oben:</b> 2 Klappen <b>Unten:</b> 2 Schubladen	<b>Oben:</b> 1 Schublade <b>Unten:</b> 1 Tür	4 Schubladen	<b>Oben:</b> 1 Klappe <b>Unten:</b> 3 Schubladen	<b>Oben:</b> 2 Klappen <b>Unten:</b> 2 Schubladen	
Preisgr. I II III IV	<b>8811</b>	<b>8818</b>	<b>8817</b>	<b>8812 L</b> <b>8813 R</b>	<b>81011</b>	<b>81018</b>	<b>81017</b>	
	-	-	-	-	-	-	-	-
	-	-	-	-	-	-	-	-
	-	-	-	-	-	-	-	-
<b>Auszug für Elementabschluss</b> wahlweise links (L) und/oder rechts (R)		<b>891L</b>	<b>892R</b>	<b>891L</b>	<b>892R</b>	<b>891L</b>	<b>892R</b>	
		-	-	-	-	-	-	
<b>Drehtür für Elementabschluss</b> wahlweise links (L) und/oder rechts (R)		<b>881L</b>	<b>882R</b>	<b>881L</b>	<b>882R</b>	<b>881L</b>	<b>882R</b>	
		-	-	-	-	-	-	
<b>Abdeckplatte in Keramikausführung</b> links und rechts verformt		9x <b>354399</b>		9x <b>354399</b>		11x <b>354399</b>		
		9x -		9x -		11x -		
<b>Abdeckplatte in Glasausführung</b> links und rechts verformt		9x <b>353399</b>		9x <b>353399</b>		11x <b>353399</b>		
		9x -		9x -		11x -		
<b>Funktionsrahmen für Standelemente</b> Die Elemente können wahlweise mit einem Funktionsrahmen für Standelemente eingeplant werden.  Bitte beachten Sie die zusätzlichen Informationen zu den Funktionsrahmen auf Seite 6.								
		Funktionsrahmen für Standelemente		Funktionsrahmen für Standelemente		Funktionsrahmen für Standelemente		
		<b>852</b>		<b>852</b>		<b>872</b>		
		-		-		-		
<b>Beleuchtung für Funktionsrahmen</b> Der Funktionsrahmen kann wahlweise mit einer LED-Beleuchtung ausgestattet werden. LED-Beleuchtung inkl. Tretschalter. Schaltung der Beleuchtung wahlweise mit einer Funkfernbedienung möglich (gegen Mehrpreis). Nachträgliche Montage nicht möglich.  Dieses Produkt enthält eine Lichtquelle der Energieeffizienzklasse G. 12 V. 		24,5 W		24,5 W		26,0 W		
								
		<b>854</b>		<b>854</b>		<b>874</b>		
		-		-		-		



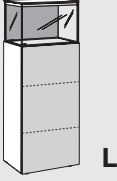
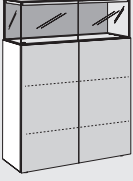

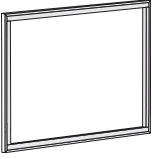

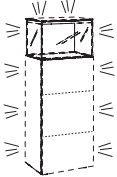
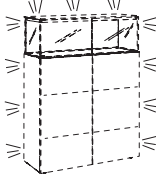
**Auslieferungshinweise:**  
Beachten Sie bitte hierzu die  
Informationen auf den Pro-  
grammeinführungsseiten.

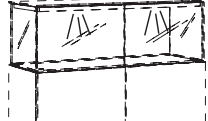

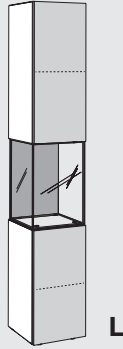
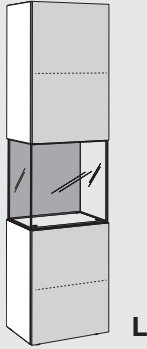

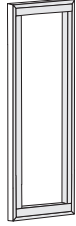

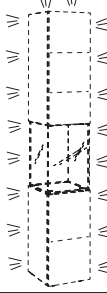
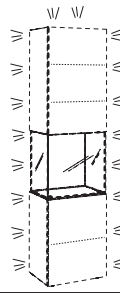

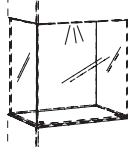
	105,6 cm breit		123,2 cm breit			140,8 cm breit			140,8 cm breit	
	<b>Oben:</b> 1 Schublade <b>Unten:</b> 2 Türen		4 Schubladen	<b>Oben:</b> 1 Klappe <b>Unten:</b> 3 Schubladen	<b>Oben:</b> 2 Klappen <b>Unten:</b> 2 Schubladen	4 Schubladen	<b>Oben:</b> 1 Klappe <b>Unten:</b> 3 Schubladen	<b>Oben:</b> 2 Klappen <b>Unten:</b> 2 Schubladen	<b>Oben:</b> 1 Schublade <b>Unten:</b> 2 Türen	
	<b>81012</b>		<b>81211</b>	<b>81218</b>	<b>81217</b>	<b>81411</b>	<b>81418</b>	<b>81417</b>	<b>81412</b>	
	-	-	-	-	-	-	-	-	-	
	<b>891L</b>	<b>892R</b>	<b>891L</b>	<b>892R</b>	<b>891L</b>	<b>892R</b>	<b>891L</b>	<b>892R</b>	<b>891L</b>	<b>892R</b>
	-	-	-	-	-	-	-	-	-	-
	<b>881L</b>	<b>882R</b>	<b>881L</b>	<b>882R</b>	<b>881L</b>	<b>882R</b>	<b>881L</b>	<b>882R</b>	<b>881L</b>	<b>882R</b>
	-	-	-	-	-	-	-	-	-	-
	11x <b>354399</b>		13x <b>354399</b>			15x <b>354399</b>			15x <b>354399</b>	
	11x -		13x -			15x -			15x -	
	11x <b>353399</b>		13x <b>353399</b>			15x <b>353399</b>			15x <b>353399</b>	
	11x -		13x -			15x -			15x -	
	Funktionsrahmen für Standelemente		Funktionsrahmen für Standelemente			Funktionsrahmen für Standelemente			Funktionsrahmen für Standelemente	
	<b>872</b>		<b>8829</b>			<b>8102</b>			<b>8102</b>	
	-		-			-			-	
	26,0 W		27,0 W			28,5 W			28,5 W	
	<b>874</b>		<b>884</b>			<b>8104</b>			<b>8104</b>	
	-		-			-			-	

# 8 Raster Vitrinen

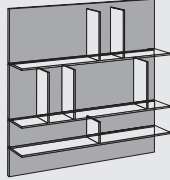
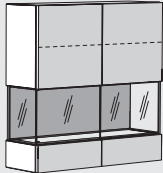
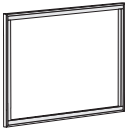
<p><b>8 Raster Vitrinen</b> 141,8 cm hoch (143,6 cm hoch inkl. 1,8 cm hohen Sockelverstellern), 45,0 cm tief</p> <p><b>Standard-Inneneinteilung und Hinweise zu Vitrinen:</b> Siehe hierzu die Informationen auf Seite 4-6</p> <p><b>Nicht als Hängeelement einplanbar!</b></p>			
		52,8 cm breit 1 Tür mit Glasfüllung	105,6 cm breit 2 Türen mit Glasfüllung
	<b>Preisgr.</b>	<b>85141 L</b> <b>85142 R</b> - - -	<b>81014</b> - - -
	<b>NEU</b>	Abdeckplatte in Keramikausführung 6x 354099 6x -	11x 354099 11x -
<b>NEU</b>	Abdeckplatte in Glasausführung 6x 353099 6x -	11x 353099 11x -	
<p><b>Funktionsrahmen für Standelemente</b> Die Elemente können wahlweise mit einem Funktionsrahmen für Standelemente eingeplant werden.</p> <p>Bitte beachten Sie die zusätzlichen Informationen zu den Funktionsrahmen auf Seite 6.</p>			
		Funktionsrahmen für Standelemente	Funktionsrahmen für Standelemente
	<b>NEU</b> Geänderte Typennummern!	<b>8520</b> -	<b>81020</b> -
<p><b>Beleuchtung für Funktionsrahmen</b> Der Funktionsrahmen kann wahlweise mit einer LED-Beleuchtung ausgestattet werden. LED-Beleuchtung inkl. Tretschalter. Schaltung der Beleuchtung wahlweise mit einer Funkfernbedienung möglich (gegen Mehrpreis). Nachträgliche Montage nicht möglich.</p> <p>Dieses Produkt enthält eine Lichtquelle der Energieeffizienzklasse G. 12 V.</p> 		21,5 W 	25,5 W 
		<b>NEU</b> Geänderte Typennummern!	<b>8540</b> -
<p><b>LED-Einbaustrahler für Vitrinen</b> Ø 7,1 cm Die Vitrinen können wahlweise mit LED-Einbaustrahlern ausgestattet werden. LED-Einbaustrahler inkl. Tretschalter. Schaltung der Beleuchtung wahlweise mit einer Funkfernbedienung möglich (gegen Mehrpreis).</p> <p><b>Hinweis:</b> Für Type <b>81014</b> müssen 2 LED-Einbaustrahler bestellt werden!</p> <p>Dieses Produkt enthält eine Lichtquelle der Energieeffizienzklasse F. 12 V.</p> 		2,9 W 	2x 2,9 W 
		<b>7941</b> -	Für Type <b>81014</b> müssen 2 LED-Einbaustrahler bestellt werden! 2x <b>7941</b> 2x -

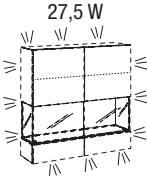
<p><b>12 Raster Vitrinen</b> 211,2 cm hoch (213,0 cm hoch inkl. 1,8 cm hohen Sockelverstellern), 45,0 cm tief</p> <p><b>Standard-Inneneinteilung und Hinweise zu Vitrinen:</b> Siehe hierzu die Informationen auf Seite 4-6</p> <p><b>Nicht als Hängeelement einplanbar!</b></p>						
	<p>35,2 cm breit</p> <p>1 Tür mit Glasfüllung</p>		<p>52,8 cm breit</p> <p>1 Tür mit Glasfüllung</p>			
	<p>Preisgr.</p> <p>I -</p> <p>II -</p> <p>III -</p> <p>IV -</p>		<p>123141 L</p> <p>123142 R</p> <p>-</p> <p>-</p> <p>-</p> <p>-</p>		<p>125141 L</p> <p>125142 R</p> <p>-</p> <p>-</p> <p>-</p> <p>-</p>	
<p><b>Funktionsrahmen für Standelemente</b> Die Elemente können wahlweise mit einem Funktionsrahmen für Standelemente eingeplant werden.</p> <p>Bitte beachten Sie die zusätzlichen Informationen zu den Funktionsrahmen auf Seite 6.</p>						
	<p>Funktionsrahmen für Standelemente</p>		<p>Funktionsrahmen für Standelemente</p>			
	<p>1232</p> <p>-</p>		<p>1252</p> <p>-</p>			
<p><b>Beleuchtung für Funktionsrahmen</b> Der Funktionsrahmen kann wahlweise mit einer LED-Beleuchtung ausgestattet werden. LED-Beleuchtung inkl. Tretschalter. Schaltung der Beleuchtung wahlweise mit einer Funkfernbedienung möglich (gegen Mehrpreis). Nachträgliche Montage nicht möglich.</p> <p>Dieses Produkt enthält eine Lichtquelle der Energieeffizienzklasse G. 12 V.</p> 	<p>33,5 W</p> 		<p>34,5 W</p> 			
	<p>1234</p> <p>-</p>		<p>1254</p> <p>-</p>			
<p><b>LED-Einbaustrahler für Vitrinen</b> Ø 7,1 cm Die Vitrinen können wahlweise mit LED-Einbaustrahlern ausgestattet werden. LED-Einbaustrahler inkl. Tretschalter. Schaltung der Beleuchtung wahlweise mit einer Funkfernbedienung möglich (gegen Mehrpreis).</p> <p>Dieses Produkt enthält eine Lichtquelle der Energieeffizienzklasse F. 12 V.</p> 	<p>2,9 W</p> 		<p>2,9 W</p> 			
	<p>7941</p> <p>-</p>		<p>7941</p> <p>-</p>			

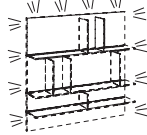

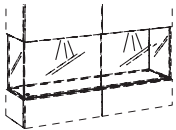

# 6 Raster Hängeelemente

<p><b>6 Raster Hängeregal</b> 105,6 cm hoch <b>26,2 cm tief</b></p> <p><b>6 Raster Hängevitrine</b> 105,6 cm hoch <b>33,0 cm tief</b></p> <p><b>Hinweise zu Hängeelementen:</b> Siehe hierzu die Informationen auf Seite 4.</p> <p>Max. Belastung Hängeregal und Hängevitrine: 20 kg</p>	<p><b>6 Raster Hängeregal</b></p>  <p>105,6 cm breit</p>		<p><b>6 Raster Hängevitrine</b></p>  <p>105,6 cm breit</p>		
	3 Glas-Regalböden, 6 Glas-Mittelseiten		2 Türen mit Glasfüllung		
	<p>Preisgr.</p> <p>I</p> <p>II</p> <p>III</p> <p>IV</p>	<b>61019</b>		<b>61014</b>	
		-		-	
<p><b>Funktionsrahmen für Wandmontage</b> Wenn Sie für die 6 Raster Hängevitrine einen Funktionsrahmen für Wandmontage planen, benötigen Sie <b>keinen</b> zusätzlichen Hängebeschlag.</p> <p>Bitte beachten Sie die zusätzlichen Informationen zu den Funktionsrahmen auf Seite 6.</p>					
			Funktionsrahmen für Wandmontage		
			<b>6106</b>		
<p><b>Beleuchtung für Funktionsrahmen</b> Der Funktionsrahmen kann wahlweise mit einer LED-Beleuchtung ausgestattet werden. LED-Beleuchtung inkl. Tretschalter. Schaltung der Beleuchtung wahlweise mit einer Funkfernbedienung möglich (gegen Mehrpreis). Nachträgliche Montage nicht möglich.</p> <p>Dieses Produkt enthält eine Lichtquelle der Energieeffizienzklasse G. 12 V.</p> 			<p>27,5 W</p> 		
			<b>6104</b>		
<p><b>Beleuchtung für Hängeregal</b> Das Hängeregal kann wahlweise mit einer LED-Beleuchtung ausgestattet werden. LED-Beleuchtung inkl. Tretschalter. Schaltung der Beleuchtung wahlweise mit einer Funkfernbedienung möglich (gegen Mehrpreis).</p> <p>Dieses Produkt enthält eine Lichtquelle der Energieeffizienzklasse G. 12 V.</p> 	<p>30,0 W</p> 				
			<b>6114</b>		
<p><b>LED-Einbaustrahler für Hängevitrine</b> Ø 7,1 cm Die Vitrine kann wahlweise mit LED-Einbaustrahlern ausgestattet werden. LED-Einbaustrahler inkl. Tretschalter. Schaltung der Beleuchtung wahlweise mit einer Funkfernbedienung möglich (gegen Mehrpreis).</p> <p><b>Hinweis:</b> Für Type <b>61014</b> müssen 2 LED-Einbaustrahler bestellt werden!</p> <p>Dieses Produkt enthält eine Lichtquelle der Energieeffizienzklasse F. 12 V.</p> 			<p>2x 2,9 W</p> 		
			2x <b>7941</b>		
				2x -	

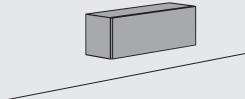
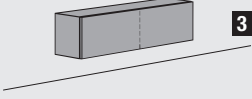

# Akzent-Elemente

## Hängeelemente

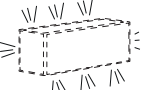
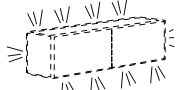
<p><b>2 Raster Akzent-Hängeelemente</b> 35,2 cm hoch; 33,0 cm tief</p> <p><b>Hinweise zu Akzent-Elementen:</b> Akzent-Elemente in allen Ausführungen möglich.</p> <p><b>Hängeelemente, maximale Belastungen bei Einplanung als Hängeelement bzw. Wandmontage:</b> Siehe hierzu die Informationen auf Seite 4-6</p>	 			
	105,6 cm breit		140,8 cm breit	
	1 Klappe (Klappenanschlag unten)	1 Klappe (Klappenanschlag oben)	1 Klappe mit 1 Mittelseite (Klappenanschlag unten)	1 Klappe mit 1 Mittelseite (Klappenanschlag oben)
	<b>NEU</b>	<b>NEU</b>		
wie Abb. spiegelb.	<b>2110</b>	<b>2111</b>	<b>2148</b>	<b>2149</b>
Preisgr.	-	-	-	-
<b>I</b>	-	-	-	-
<b>II</b>	-	-	-	-
<b>III</b>	-	-	-	-
<b>IV</b>	-	-	-	-
<p><b>Funktionsrahmen für Wandmontage</b> Wenn Sie für die Akzent-Hängeelemente einen Funktionsrahmen für Wandmontage planen, benötigen Sie <b>keinen</b> zusätzlichen Hängebeschlag.</p> <p>Bitte beachten Sie die zusätzlichen Informationen zu den Funktionsrahmen auf Seite 6.</p>				
	Funktionsrahmen für Wandmontage		Funktionsrahmen für Wandmontage	
	<b>2106</b>		<b>2146</b>	
	-		-	
<p><b>Beleuchtung für Funktionsrahmen</b> Der Funktionsrahmen kann wahlweise mit einer LED-Beleuchtung ausgestattet werden. LED-Beleuchtung inkl. Tretschalter. Schaltung der Beleuchtung wahlweise mit einer Funkfernbedienung möglich (gegen Mehrpreis). Nachträgliche Montage nicht möglich.</p> <p>Dieses Produkt enthält eine Lichtquelle der Energieeffizienzklasse G. 12 V.</p> 	20,5 W		26,0 W	
				
	<b>2104</b>		<b>2144</b>	
	-		-	







**Auslieferungshinweise:**  
Beachten Sie bitte hierzu die  
Informationen auf den Pro-  
grammeinführungsseiten.

**Montagehinweise für Hängeelemente:**  
Beachten Sie bitte hierzu unbedingt die  
Informationen und Hinweise im Kapitel  
„Wandbeschaffenheit“!

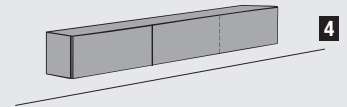
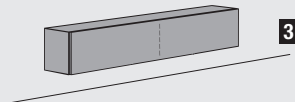
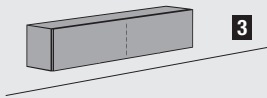
3

4



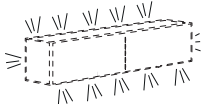
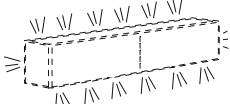
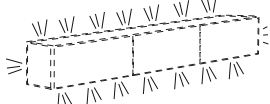



176,0 cm breit		211,2 cm breit		246,4 cm breit	
1 Klappe mit 1 Mittelseite (Klappenanschlag unten)	1 Klappe mit 1 Mittelseite (Klappenanschlag oben)	1 Klappe mit 1 Mittelseite (Klappenanschlag unten)	1 Klappe mit 1 Mittelseite (Klappenanschlag oben)	2 Klappen (breite Klappe mit 1 Mittelseite; Klappenanschlag unten)	2 Klappen (breite Klappe mit 1 Mittelseite; Klappenanschlag oben)
		<b>NEU</b>	<b>NEU</b>		
<b>2178</b>	<b>2179</b>	<b>22181</b>	<b>22191</b>	<b>24681</b> <b>24682</b>	<b>24691</b> <b>24692</b>
-	-	-	-	-	-
-	-	-	-	-	-
-	-	-	-	-	-
					
Funktionsrahmen für Wandmontage		Funktionsrahmen für Wandmontage		Funktionsrahmen für Wandmontage	
<b>2176</b>		<b>2216</b>		<b>2246</b>	
-		-		-	
31,5 W		37,0 W		41,0 W	
					
<b>2174</b>		<b>2214</b>		<b>2244</b>	
-		-		-	

# Akzent-Elemente



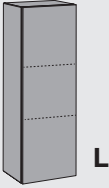
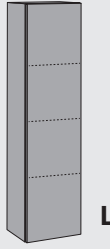
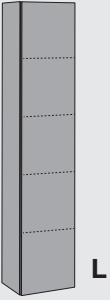
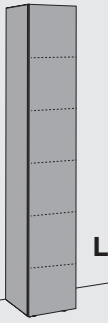

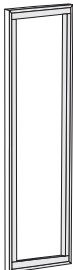
## Hängeelemente und Standelement

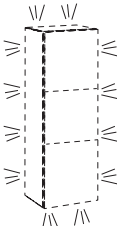
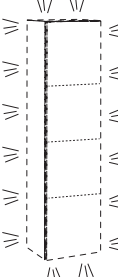
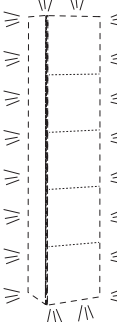
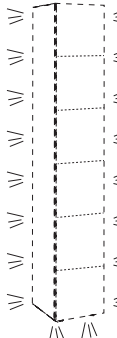
**Montagehinweise für Hängeelemente:**  
Beachten Sie bitte hierzu unbedingt die Informationen und Hinweise im Kapitel „Wandbeschaffenheit“!

3  
4

<p><b>6 Raster Akzent-Hängeelement</b> 105,6 cm hoch; 33,0 cm tief</p> <p><b>8 Raster Akzent-Hängeelement</b> 140,8 cm hoch; 33,0 cm tief</p> <p><b>10 Raster Akzent-Hängeelement</b> 176,0 cm hoch; 33,0 cm tief</p> <p><b>12 Raster Akzent-Standelement</b> 211,2 cm hoch (213,0 cm hoch inkl. 1,8 cm hohen Sockelverstellern); 45,0 cm tief</p> <p><b>Hinweise zu Akzent-Elementen:</b> Akzent-Elemente in allen Ausführungen möglich.</p> <p><b>Hängeelemente, maximale Belastungen bei Einplanung als Hängeelement bzw. Wandmontage:</b> Siehe hierzu die Informationen auf Seite 4-6</p>	<p><b>6 Raster Akzent-Hängeelement</b></p>  <p>35,2 cm breit</p>	<p><b>8 Raster Akzent-Hängeelement</b></p>  <p>35,2 cm breit</p>	<p><b>10 Raster Akzent-Hängeelement</b></p>  <p>35,2 cm breit</p>	<p><b>12 Raster Akzent-Standelement</b></p>  <p>35,2 cm breit</p>
	1 Tür; 2 Einlegeböden	1 Tür; 3 Einlegeböden	1 Tür; 4 Einlegeböden	1 Tür; 5 Einlegeböden
<p>Preisgr. I II III IV</p>	<p><b>632311 L</b> <b>632312 R</b></p> <p>- - - -</p>	<p><b>832311 L</b> <b>832312 R</b></p> <p>- - - -</p>	<p><b>1032311 L</b> <b>1032312 R</b></p> <p>- - - -</p>	<p><b>123211 L</b> <b>123212 R</b></p> <p>- - - -</p>
<p><b>Funktionsrahmen für Wandmontage</b> Wenn Sie für die Akzent-Hängeelemente einen Funktionsrahmen für Wandmontage planen, benötigen Sie <b>keinen</b> zusätzlichen Hängebeschlag.</p> <p><b>Funktionsrahmen für Standelemente</b> Die Elemente können wahlweise mit einem Funktionsrahmen für Standelemente eingeplant werden.</p> <p>Bitte beachten Sie die zusätzlichen Informationen zu den Funktionsrahmen auf Seite 6.</p>	 <p>Funktionsrahmen für Standelemente</p>	 <p>Funktionsrahmen für Standelemente</p>	 <p>Funktionsrahmen für Standelemente</p>	 <p>Funktionsrahmen für Wandmontage</p>
<p><b>Beleuchtung für Funktionsrahmen</b> Der Funktionsrahmen kann wahlweise mit einer LED-Beleuchtung ausgestattet werden. LED-Beleuchtung inkl. Tretschalter. Schaltung der Beleuchtung wahlweise mit einer Funkfernbedienung möglich (gegen Mehrpreis). Nachträgliche Montage nicht möglich.</p> <p>Dieses Produkt enthält eine Lichtquelle der Energieeffizienzklasse G. 12 V.</p> 	<p>19,5 W</p>  <p><b>634</b></p>	<p>22,5 W</p>  <p><b>834</b></p>	<p>27,5 W</p>  <p><b>1034</b></p>	<p>38,5 W</p>  <p><b>1234</b></p>

Zubehör für Schubladen

Tableau mit grauem Stoff bespannt	für 45,0 cm Elementtiefe	für 35,2 cm Breite	für 52,8 cm Breite	für 70,4 cm Breite	für 88,0 cm Breite	für 105,6 cm Breite
		<b>8624</b> -	<b>8625</b> -	<b>8626</b> -	<b>8633</b> -	<b>8627</b> -
<b>CD-Einsatz für Schubladen</b> Bitte geben Sie in Ihrer Bestellung und Zeichnung genau an, für welche 2 Raster Schublade der CD-Einsatz eingeplant wird.  Hinweis: Die CD-Anzahl verringert sich bei Raumteilern und/oder bei der Einplanung einer Steckerleiste.	für 45,0 cm Elementtiefe	für 36 CD's	für 54 CD's	für 72 CD's	für 90 CD's	für 126 CD's
					<b>NEU</b> Geänderte Typennummer!	
		<b>8424</b> -	<b>8425</b> -	<b>8426</b> -	<b>8433</b> -	<b>8427</b> -
<b>DVD/Blu-Ray-Einsatz für Schubladen</b> Bitte geben Sie in Ihrer Bestellung und Zeichnung genau an, für welche 2 Raster Schublade der DVD/Blu-Ray-Einsatz eingeplant wird.  Hinweis: Die DVD/Blu-Ray-Anzahl verringert sich bei Raumteilern und/oder bei der Einplanung einer Steckerleiste.	für 45,0 cm Elementtiefe	für 13 DVD's	für 26 DVD's	für 39 DVD's	für 52 DVD's	für 65 DVD's
					<b>NEU</b> Geänderte Typennummer!	
		<b>8324</b> -	<b>8325</b> -	<b>8326</b> -	<b>8333</b> -	<b>8327</b> -
<b>Besteckbox</b> aus Metall, innen mit grauem Stoff bespannt; inkl. Einteilungen	für 45,0 cm Elementtiefe	17,6 cm breit		35,2 cm breit		
		<b>845</b> -	<b>846</b> -			
<b>Besteckreiter</b> mit grauem Stoff bespannt, zur Bestückung von Schubladen  Satz 1: für 60 Besteckteile Satz 2: für 17 Vorlegeteile		<b>Satz 1:</b> für übliches Essbesteck wie Löffel, Gabeln, Messer etc.			<b>Satz 2:</b> für Saucenkelle, Kuchenga- beln, Tortenheber etc.	
		<b>116</b> -			<b>117</b> -	

# Zubehör

## NEU Einlegeböden – hinter Türen von Low-, Side- und Highboards

<b>Einlegeböden – hinter Türen von Low-, Side- und Highboards</b> 1,9 cm stark (2,9 cm stark für 105,6 cm Breite)  Tiefe: 39,5 cm			
	für 52,8 cm Breite	für 70,4 cm Breite	für 105,6 cm Breite
	für 45,0 cm Tiefe	für 45,0 cm Tiefe	für 45,0 cm Tiefe
<b>Preisgr.</b>	<b>154</b>	<b>174</b>	<b>1104</b>
	-	-	-

## NEU Einlegeböden – hinter Klappen von Low-, Side- und Highboards

<b>Einlegeböden – hinter Klappen von Low-, Side- und Highboards</b> 1,9 cm stark (2,9 cm stark für 105,6 cm Breite)  Tiefe: 33,5 cm				
	für 52,8 cm Breite	für 70,4 cm Breite	für 88,0 cm Breite	für 105,6 cm Breite
	für 45,0 cm Tiefe	für 45,0 cm Tiefe	für 45,0 cm Tiefe	für 45,0 cm Tiefe
<b>Preisgr.</b>	<b>1548</b>	<b>1748</b>	<b>1848</b>	<b>11048</b>
	-	-	-	-

## NEU Einlegeböden – hinter Türen von Raumteiler-Low- und Sideboards

<b>Einlegeböden – hinter Türen von Raumteiler-Low- und Sideboards</b> 1,9 cm stark  Tiefe: 36,8 cm		
	für 52,8 cm Breite	für 70,4 cm Breite
	für 45,0 cm Tiefe	für 45,0 cm Tiefe
<b>Preisgr.</b>	<b>15402</b>	<b>17402</b>
	-	-



## NEU Einlegeböden – hinter Klappen von Raumteiler-Low- und Sideboards

<b>Einlegeböden – hinter Klappen von Raumteiler-Low- und Sideboards</b> 1,9 cm stark (2,9 cm stark für 105,6 cm Breite)  Tiefe: 30,8 cm				
	für 52,8 cm Breite	für 70,4 cm Breite	für 88,0 cm Breite	für 105,6 cm Breite
	für 45,0 cm Tiefe	für 45,0 cm Tiefe	für 45,0 cm Tiefe	für 45,0 cm Tiefe
<b>Preisgr.</b>	<b>15403</b>	<b>17403</b>	<b>18403</b>	<b>110403</b>
	-	-	-	-

**NEU Einlegeböden – hinter Türen von Vitrinen und Akzent-Elementen**

<b>Einlegeböden – hinter Türen von Vitrinen und Akzent-Elementen</b> 1,9 cm stark  <b>Tiefen:</b> 27,5 cm (für 33,0 cm Tiefe) bzw. 39,5 cm (für 45,0 cm Tiefe)		für 6-10 Raster Akzent-Hängeelemente	für 12 Raster Akzent-Standelement	für 6 Raster Hängevitrine 	für 12 Raster Vitrine	für 8 und 12 Raster Vitrine
		für 35,2 cm Breite	für 35,2 cm Breite	für 52,8 cm Breite	für 35,2 cm Breite	für 52,8 cm Breite
		für 33,0 cm Tiefe	für 45,0 cm Tiefe	für 33,0 cm Tiefe	für 45,0 cm Tiefe	für 45,0 cm Tiefe
	<b>Preisgr.</b>	<b>13304</b>	<b>13404</b>	<b>15301</b>	<b>13401</b>	<b>15401</b>
<b>I</b>	-	-	-	-	-	
<b>II</b>	-	-	-	-	-	
<b>III</b>	-	-	-	-	-	
<b>IV</b>	-	-	-	-	-	

**Beleuchtung**

<b>LED-Einbaustrahler</b> Ø 7,1 cm; zur Montage in Elemente  LED-Beleuchtung inkl. Tretschalter. Schaltung der Beleuchtung wahlweise mit einer Funkfernbedienung möglich (gegen Mehrpreis). Nachträgliche Montage ist nicht möglich.  	2,9 W
	Dieses Produkt enthält eine Lichtquelle der Energieeffizienzklasse F. 12 V. 
	<b>7941</b>
	-

**Funkfernbedienung mit Farbtemperaturwechsel**

Standardmäßig erfolgt die Schaltung der Beleuchtung durch einen außenliegenden Fußschalter. Die Farbtemperatur der LED-Leuchten bei Einsatz des Fußschalters ist kaltweiß. Als Alternative ist aber auch eine 4-Kanal Funkfernbedienung möglich, für die ein Aufpreis berechnet wird. Mit jedem der 4 Kanäle können mehrere Leuchten ein- und ausgeschaltet werden. Alle 4 Kanäle sind separat über Tastendruck dimmbar. Die Farbtemperatur aller 4 Kanäle ist von kaltweiß (ca. 6500 Kelvin = Grundeinstellung der LED-Leuchten) auf warmweiß (ca. 2700 Kelvin) stufenlos einstellbar. Wenn warmweiß gewünscht wird, muss eine Funkfernbedienung bestellt werden. Des weiteren besteht die Möglichkeit, mit den Tasten „Alles an“ bzw. „Alles aus“ alle Kanäle gleichzeitig an- bzw. auszuschalten. Die Funkfernbedienung besteht aus einem Sender und einem Empfänger. Werden aufgrund der Möbelplanung mehrere Empfänger benötigt, werden diese und entsprechende Kabel werksseitig zugesteuert (ohne Mehrpreis). Bei Einsatz der Funkfernbedienung entfällt die Fußschaltung.	
	<b>2119</b>
	-

## SPEISEN Estische und Stühle

### SPEISEN

hülsta bietet mit einer umfangreichen Esszimmerstuhl- und Esstischkollektion, welche auf die Wohnprogramme abgestimmt ist, ein Wohnkonzept an, das den Bedürfnissen nach Komfort, Formschönheit und Attraktivität gerecht wird.

Die **Esstische** in einer umfassenden Größenvielfalt (mit und ohne Auszugsfunktion), in allen Holzoberflächen und in aktuellen Designs, sowie die **Esszimmerstühle**, welche sich individuell kombinieren lassen durch Armlehnenvarianten, Komfortmechanismen, hochwertige Bezugsstoffe (Leder, Stoffe) und Metalloberflächen, finden Sie in der Typenliste „**SPEISEN**“.



## Couchtische CT 160

### Couchtische CT 160

Der **Couchtisch CT 160** in den Abmessungen 80 x 80 cm und 110 x 80 cm bietet drei unterschiedliche Sockellösungen. Die untere Platte ist lackiert, furniert oder aus Naturstamm, der Aufbau besteht aus Glas, wahlweise in einer der vier Glasarten.

Sie finden den Couchtisch CT 160 sowie weitere Couchtische in der Typenliste „**Couchtische**“.



## Couchtische

### Couchtische

hülsta bietet eine umfangreiche **Couchtischkollektion**, welche nicht nur perfekt auf die hülsta-Wohnprogramme abgestimmt ist sondern auch mit unterschiedlichen Produkten im Markt kombinierbar ist. Sie finden diese Couchtische in unterschiedlichen Designs, Abmessungen und Ausführungen in der Typenliste „**Couchtische**“.



## Wandsteckborde

### Wandsteckborde

hülsta bietet Wandsteckborde in vielen verschiedenen Breiten an. Sie finden diese Wandsteckborde in der Typenliste des Programmes „**Tetrim**“.

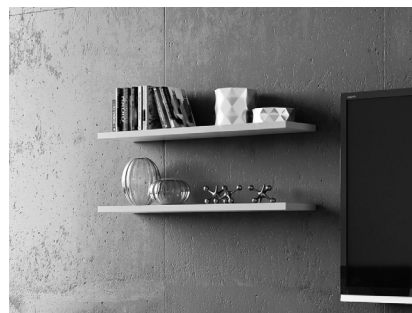

Für nahezu alle hülsta-Wohnprogramme besteht die Möglichkeit, die Abdeckplatten, Seiten, Böden, etc. der einzelnen Programme mit Kabeldurchlässen auszustatten, um eine einfache Verkabelung von elektronischen Geräten zu ermöglichen. Die 4 verschiedenen, hier aufgeführten Kabeldurchlässe stehen dabei zur Auswahl. **Bitte beachten Sie diesbezüglich die wichtigen Hinweise.**

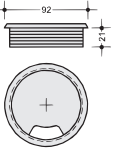
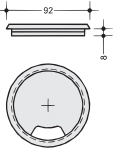
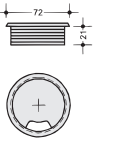
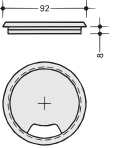
<p><b>Kabeldurchlass K1</b></p> <p>Kabeldurchlass für 80er Bohrung, silberfarbig <b>Standardkabeldurchlass; besonders geeignet für Abdeckplatten, Seiten, Böden und Borde</b></p> <p><b>Abmessungen:</b> Einbauhöhe: 21 mm Außendurchmesser: 92 mm Innendurchmesser: 74 mm Bohrungsdurchmesser: 80 mm</p>  <p style="text-align: center;"><b>K1</b></p>	<p><b>Kabeldurchlass K2</b></p> <p>Kabeldurchlass für 80er Bohrung, silberfarbig <b>besonders geeignet für Rückwände und Seiten</b></p> <p><b>Abmessungen:</b> Einbauhöhe: 8 mm Außendurchmesser: 92 mm Innendurchmesser: 74 mm Bohrungsdurchmesser: 80 mm</p>  <p style="text-align: center;"><b>K2</b></p>	<p><b>Kabeldurchlass K3</b></p> <p>Kabeldurchlass für 60er Bohrung, silberfarbig <b>besonders geeignet für Böden, Borde und Konstruktionsböden</b> (bedingt geeignet für Scartstecker)</p> <p><b>Abmessungen:</b> Einbauhöhe: 21 mm Außendurchmesser: 72 mm Innendurchmesser: 54 mm Bohrungsdurchmesser: 60 mm</p>  <p style="text-align: center;"><b>K3</b> 6,26</p>	<p><b>Kabeldurchlass K20</b></p> <p>Kabeldurchlass für 80er Bohrung, silberfarbig <b>besonders geeignet für Wangen und Mittel-seiten</b></p> <p><b>Abmessungen:</b> Einbauhöhe: 2x 8 mm Außendurchmesser: 92 mm Innendurchmesser: 74 mm Bohrungsdurchmesser: 80 mm</p>  <p style="text-align: center;"><b>K20</b></p>
--	---	--	--



**WICHTIGE HINWEISE Bitte unbedingt beachten!**

Bitte geben Sie in Ihrer Bestellung unbedingt die **exakte Position** des Kabeldurchlasses an (Maßangabe immer mittig vom Kabeldurchlass). Bei **Hängeelementen** kann der Kabeldurchlass nur in der unteren Position geplant werden (aufgrund der Hängebeschläge). Bei **Abdeckplatten** wird der Kabeldurchlass gemäß der Programm-spezifischen Gegebenheiten vom Werk festgelegt. Gleiches gilt für fertigungstechnische Ausnahmen infolge kundenindividueller Planung. Der K20 wird mittig in der Tiefe der **Wange** angebracht. Bitte die exakte Höhe (Mitte der Bohrung des Kabeldurchlasses ab Unterkante Wange) angeben! Technischer Fortschritt vorbehalten.

**Mindestmaß** für den Kabeldurchlass (jeweils von der Innenseite): 100 mm von der Seite und 70 mm von hinten (bei horizontalen Flächen) bzw. 100 mm von der Seite und 70 mm von unten (bei vertikalen Flächen). Bitte geben Sie an, ob der Einbau links, rechts oder in der Mitte erfolgen soll.

**Standardposition:** Wird in Ihrer Bestellung keine Angabe zur exakten Position des Kabeldurchlasses gemacht, erfolgt der Einbau grundsätzlich in der Mitte unten bzw. in der Mitte hinten in der betreffenden Fläche mit der oben angeführten Maßkonstellation.

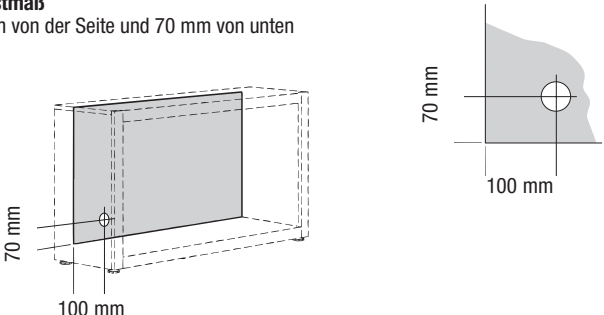
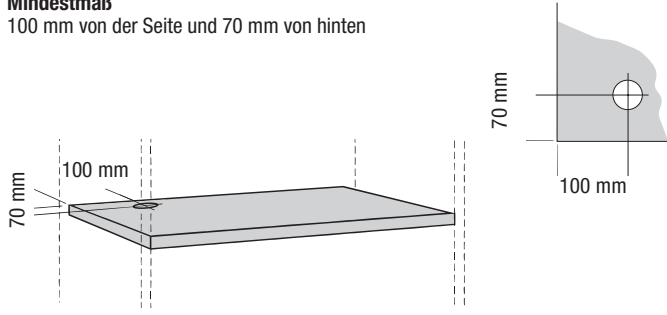
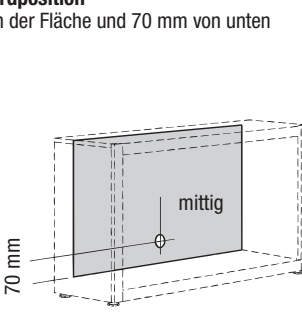
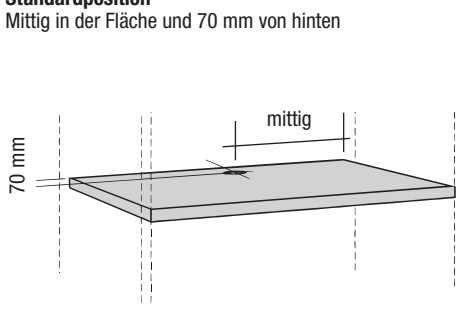
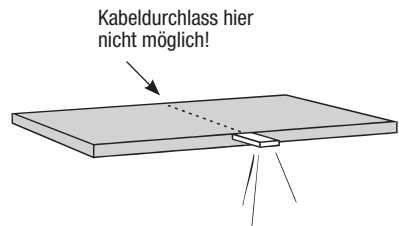
**Achtung!** Bitte beachten Sie, daß der Einbau des Kabeldurchlasses nicht an der Position gemacht werden kann, an der sich Einbau- oder Vorbaustrahler, Mittelseiten bzw. eine geteilte Rückwand befinden. **Siehe unbedingt die folgenden Erklärungsskizzen!**

<p><b>für vertikale Flächen</b></p>	<p><b>für horizontale Flächen</b></p>
<p><b>Mindestmaß</b> 100 mm von der Seite und 70 mm von unten</p> 	<p><b>Mindestmaß</b> 100 mm von der Seite und 70 mm von hinten</p> 
<p><b>Standardposition</b> Mittig in der Fläche und 70 mm von unten</p> 	<p><b>Standardposition</b> Mittig in der Fläche und 70 mm von hinten</p> 
<p><b>Achtung!</b> Befinden sich Einbau- oder Vorbaustrahler z. B. in einem Bord, kann an dieser Position nicht der Kabeldurchlass gemacht werden!</p> 	<p><b>Achtung!</b> Befindet sich z. B. eine Mittelseite zwischen 2 Borden, kann an dieser Position nicht der Kabeldurchlass gemacht werden!</p> 

# Schaltmöglichkeiten für Beleuchtung: Funkfernbedienung mit Farbtemperaturwechsel

## Funkfernbedienung mit Farbtemperaturwechsel

Standardmäßig erfolgt die Schaltung der Beleuchtung durch einen außenliegenden Fußschalter. Die Farbtemperatur der LED-Leuchten bei Einsatz des Fußschalters ist kaltweiß. Als Alternative ist aber auch eine 4-Kanal Funkfernbedienung möglich, für die ein Aufpreis berechnet wird. Mit jedem der 4 Kanäle können mehrere Leuchten ein- und ausgeschaltet werden. Alle 4 Kanäle sind separat über Tastendruck dimmbar. Die Farbtemperatur aller 4 Kanäle ist von kaltweiß (ca. 6500 Kelvin = Grundeinstellung der LED-Leuchten) auf warmweiß (ca. 2700 Kelvin) stufenlos einstellbar. Wenn warmweiß gewünscht wird, muss eine Funkfernbedienung bestellt werden. Des Weiteren besteht die Möglichkeit, mit den Tasten „Alles an“ bzw. „Alles aus“ alle Kanäle gleichzeitig an- bzw. auszuschalten. Die Funkfernbedienung besteht aus einem Sender und einem Empfänger. Werden aufgrund der Möbelplanung mehrere Empfänger benötigt, werden diese und entsprechende Kabel werksseitig zugesteuert (ohne Mehrpreis). Bei Einsatz der Funkfernbedienung entfällt die Fußschaltung.

### Bei der Funkfernbedienung sind die folgenden Punkte zu beachten:

- Der Empfänger ist hinter Rückwand oder unter Sockelböden (unterhalb von Sockelböden mindestens 20 mm Raum erforderlich) zu positionieren.
- Die Gesamtwattzahl aller eingeplanten Beleuchtungen je Empfänger darf 30 Watt nicht überschreiten.
- 4 Kanäle = 4 Beleuchtungsgruppen
- 1 Beleuchtungsgruppe = x Leuchtmittel
- Alle Leuchten innerhalb einer Beleuchtungsgruppe können auf die gleiche Helligkeit gedimmt werden.
- Die Änderung der Farbtemperatur erfolgt für alle Leuchten in allen Beleuchtungsgruppen.

**Bitte beachten Sie unbedingt die Bedienungs- und Programmieranleitung!**

### 4-Kanal Funkfernbedienung mit Farbtemperaturwechsel



### 4-Kanal Funkfernbedienung mit Farbtemperaturwechsel

Type	2119	-
------	------	---



## Anwendungsbeispiele (schematische Darstellungen)

### Beispiel 1

#### Beleuchtung innerhalb eines Möbels

Kanal 1 schaltet (und dimmt) alle Leuchtmittel in Beleuchtungsgruppe 1, d.h. den LED-Einbaustrahler in der linken Vitrine

Kanal 2 schaltet (und dimmt) alle Leuchtmittel in Beleuchtungsgruppe 2, d.h. die LED-Einbaustrahler im offenen Fach

Kanal 3 schaltet (und dimmt) alle Leuchtmittel in Beleuchtungsgruppe 3, d.h. den LED-Einbaustrahler in der rechten Vitrine

#### Hinweise:

Die Gesamtwattzahl aller eingeplanten Beleuchtungen je Empfänger darf 30 Watt nicht überschreiten. Die Änderung der Farbtemperatur erfolgt für alle Leuchten in allen Beleuchtungsgruppen.

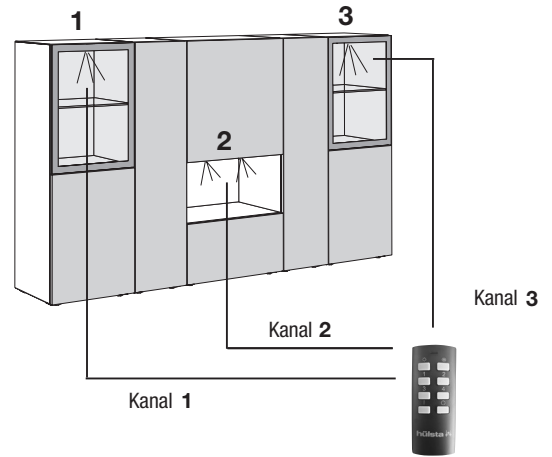

### Beispiel 2

#### Beleuchtung von bauseits getrennten Möbeln

Kanal 1 schaltet (und dimmt) alle Leuchtmittel in Beleuchtungsgruppe 1, d.h. den LED-Einbaustrahler und die LED-Lichtblenden in der linken Vitrine

Kanal 2 schaltet (und dimmt) alle Leuchtmittel in Beleuchtungsgruppe 2, d.h. die LED-Einbaustrahler und die LED-Lichtblenden in der mittleren Vitrine

Kanal 3 schaltet (und dimmt) alle Leuchtmittel in Beleuchtungsgruppe 3, d.h. den LED-Einbaustrahler und die LED-Lichtblenden in der rechten Vitrine

#### Hinweise:

Die Gesamtwattzahl aller eingeplanten Beleuchtungen je Empfänger darf 30 Watt nicht überschreiten. Die Änderung der Farbtemperatur erfolgt für alle Leuchten in allen Beleuchtungsgruppen.

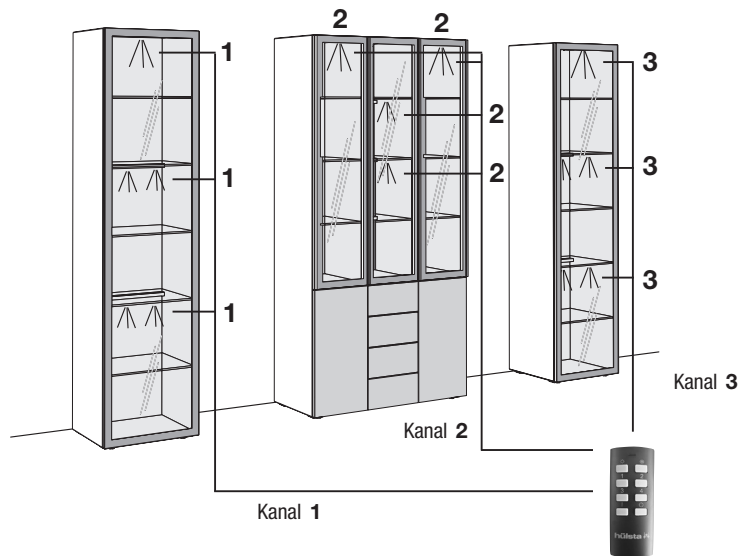

### Beispiel 3

#### Beleuchtung von bauseits getrennten Möbeln

Kanal 1 schaltet (und dimmt) alle Leuchtmittel in Beleuchtungsgruppe 1, d.h. die LED-Einbaustrahler in der linken, mittleren und rechten Vitrine

Kanal 2 schaltet (und dimmt) alle Leuchtmittel in Beleuchtungsgruppe 2, d.h. die oberen LED-Lichtblenden in der linken, mittleren und rechten Vitrine

Kanal 3 schaltet (und dimmt) alle Leuchtmittel in Beleuchtungsgruppe 3, d.h. die unteren LED-Lichtblenden in der linken, mittleren und rechten Vitrine

#### Hinweise:

Die Gesamtwattzahl aller eingeplanten Beleuchtungen je Empfänger darf 30 Watt nicht überschreiten. Die Änderung der Farbtemperatur erfolgt für alle Leuchten in allen Beleuchtungsgruppen.

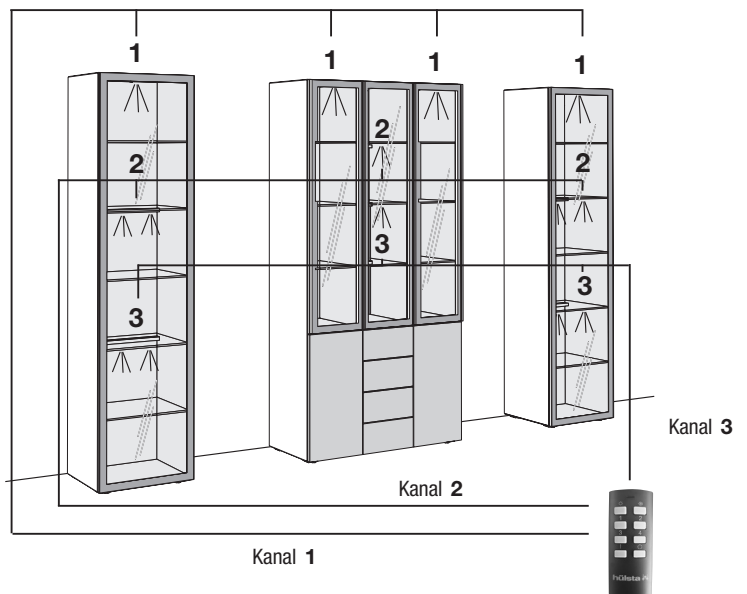

## GENTIS

---

Sonderanfertigungen sind auf Anfrage möglich.  
Bitte wenden Sie sich an Ihren Kundenberater.

## Sonderartikel

---

### Kantenfurnier

werksseitig aufziehen bzw. Kanten lackieren  
für furnierte und lackierte Ausführungen p./l/m.

in Preisgruppe I	9902	-
in Preisgruppe II	9902	-
in Preisgruppe III	9902	-
in Preisgruppe IV	9902	-

### Blenden

für seitliche und obere Verblendung eingebauter Schränke (Unter-  
konstruktion und Befestigungsmaterial sind bauseits zu beschaffen)

Grundbetrag pro Auftrag	9901	-
+ Preis pro m <sup>2</sup> in Preisgruppe I	990	-
+ Preis pro m <sup>2</sup> in Preisgruppe II	990	-
+ Preis pro m <sup>2</sup> in Preisgruppe III	990	-
+ Preis pro m <sup>2</sup> in Preisgruppe IV	990	-

Furnierübereinstimmung mit Fronten kann nicht garantiert werden.

### Individuelle Sonderanfertigungen

Sollte Ihre gewünschte Sonderanfertigung so individuell sein, dass diese mit den  
vielen, von uns bereits angebotenen und kalkulierten Sonderanfertigungen nicht  
abbildbar ist, dann werden wir Ihnen den Preis über einen Faktor über die Type 33  
nennen. Bitte geben Sie uns auf Ihrer Bestellung die zugehörige Anfrage-Nr. und den  
angegebenen Faktor der Type 33 mit an.

33 -

### Sonderfarben; Blauer Engel / Emissionslabel der DGM

#### Sonderfarben

Alle hülsta-Lackfarben sind bei nahezu allen hülsta-Programmen möglich.  
Lieferfähigkeit und Preise auf Anfrage.

**Hinweis zum „Blauen Engel“ (RAL-UZ 38) und Emissionslabel der DGM (Klasse A)**  
Die Anforderungen des „Blauen Engel“ und des DGM-Emissionslabels können bei Lack-  
farben der Preisgruppen III und IV je nach Farbmix (Flächen-Anteil dieser Farben in der  
Kommission) ggf. nicht erfüllt werden. Die gesetzlichen Bestimmungen werden aber auf  
jeden Fall eingehalten!

## Wandbeschaffenheit / Montageanleitung

### Wichtige Hinweise:

Die Wandbeschaffenheit ist vor Vertragsabschluss unbedingt abzufragen und vor der Montage sorgfältig durch einen Fachmonteur zu überprüfen.







Die Montage darf ausschließlich durch einen Fachmonteur unter sorgfältiger Beachtung der Montageanleitung erfolgen.

Die von hülsta als Standardset beigelegten Kunststoffdübel sind ausschließlich für Beton  $\geq C12/15$  geeignet, wenn die Wandbeschaffenheiten und Druckfestigkeiten gemäß der untenstehenden Tabelle vorliegen. In jedem Fall ist eine Montage an Leichtbauwänden ausgeschlossen.

Darüber hinaus bieten wir für die untenstehenden Mauerwerksarten ein Befestigungsset mit Montagemörtel an (siehe Montage-Mörtelset unten). Auch hier ist die Montage durch einen Fachmonteur unter Berücksichtigung der Wandbeschaffenheit und der Montageanleitung durchzuführen. Die unten aufgeführten Druckfestigkeiten dürfen auf keinen Fall unterschritten werden.

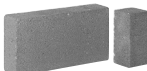
### Baustofftabelle

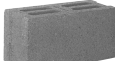
mit Beschreibung, welche Sets bei folgenden Mauerwerksarten angewendet werden müssen:

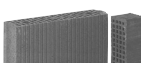
Standardset	Montage-Mörtelset ausschließlich für untenstehende Baustoffe geeignet!	
Beton C12/15 Druckfestigkeit $\geq 15 \text{ N/mm}^2$ 	 Mauerziegel Mz 12 Druckfestigkeit $\geq 12 \text{ N/mm}^2$	 Vollstein aus Leichtbeton V2 Druckfestigkeit $\geq 2 \text{ N/mm}^2$
	 Kalksandvollstein KS 12 Druckfestigkeit $\geq 12 \text{ N/mm}^2$	 Hohlblockstein aus Leichtbeton Hbl 2 Druckfestigkeit $\geq 2 \text{ N/mm}^2$
	 Kalksandlochstein KSL 12 Druckfestigkeit $\geq 12 \text{ N/mm}^2$	 Porenbeton PP2 Druckfestigkeit $\geq 2 \text{ N/mm}^2$
	 Hochlochziegel HLz 12 Druckfestigkeit $\geq 12 \text{ N/mm}^2$ Rohdichte $\geq 1,0 \text{ kg/dm}^3$	

In allen anderen Fällen ist zwingend eine andere, geeignete Befestigungsart durch einen Fachmonteur auszuwählen. Für die sachgerechte Auswahl anderer Befestigungsarten übernimmt hülsta keinerlei Haftung! Bitte beachten Sie, dass bei unsachgemäßer Befestigung der Möbel an der Wand ein Risiko des Herabfallens bzw. Umkippens besteht – besonders bei Verwendung von bauseitig beschafften alternativen Befestigungsmaterialien. Generell sind Sie als Händler/Fachmonteur für die fachgerechte Wandbefestigung verantwortlich.



## Befestigungssets

### Kennzeichnungen an den Typenlistenzeichnungen / Montagehinweise für Hängeelemente

Der Großteil der Möbel hat zwei Wandbefestigungspunkte (= Anzahl an Trägerplatten), wenn diese als Hängeelemente eingeplant werden. Dieses wird nicht explizit in der Typenliste erwähnt. Bei einer abweichenden Anzahl an Wandbefestigungspunkten (= Trägerplatten) wird dieses an den Zeichnungen in der Typenliste mit Zahlen in schwarzen Feldern gekennzeichnet. Jede Trägerplatte benötigt vier Befestigungsschrauben.

**3** = 3 Trägerplatten

**4** = 4 Trägerplatten usw.

Ein **Montage-Mörtelset** ist ausreichend für bis zu max. 3 Trägerplatten oder 4 Hängewangen.

**Wichtiger Hinweis:** Je nach Wandbeschaffenheit (siehe oben abgebildete Mauerwerksarten) ist die Montage mittels des speziellen Montage-Mörtelsets und einer handelsüblichen Auspresspistole durchzuführen, welche Grundvoraussetzung für eine sichere und saubere Verarbeitung ist.

### Standardset

Das Standardset besteht aus 4 Kunststoffdübeln und 4 Befestigungsschrauben und ist ausreichend für 1 Trägerplatte. Die Standardsets sind gemäß der Anzahl an Trägerplatten im Beschlagpaket enthalten.

### Montage-Mörtelset für bis zu max. 3 Trägerplatten bestehend aus:

- 9x Injektions-Siebhülsen
- 9x Einschraubhülsen
- 1x Injektionskartusche
- 2x Statikmischer
- 1x Montageanleitung

Bitte verwenden Sie die Befestigungsschrauben aus dem Standardset (wird kostenlos mitgeliefert).

### Bestellbeispiel:

- Anzahl an Trägerplatten aller bestehenden Typen addieren
  - Summe durch „3“ teilen
  - Ergebnis auf volle Zahl aufrunden
- = Anzahl der benötigten Montage-Mörtelsets

M2

## Ihr direkter Draht zu hülsta

- Sie haben Fragen oder Änderungswünsche zu Ihrer Auftragsbestätigung?  
Kontakt **Auftragsmanagement**: Telefon: +49 (0) 2563 / 86-1629 • email: bestellungen@huelsta.com
- Sie haben Fragen zu unseren Produkten oder zu Ihrer laufenden Kommission?  
Kontakt **Kundenberatung**: Telefon: +49 (0) 2563 / 86-1060 • email: produktanfragen@huelsta.com
- Sie haben Beanstandungen zur ausgelieferten Ware oder benötigen Ersatzteile?  
Kontakt **Kundendienst**: Telefon: +49 (0) 2563 / 86-1626 • email: beanstandungen@huelsta.com
- Sie haben Fragen, Anregungen oder Wünsche zu den hülsta-Produktschulungen?  
Kontakt **Schulungsteam**: Telefon: +49 (0) 2563 / 86-1493 • email: seminare@huelsta.com

## hülsta-Planungsservice

Ihre furn plan-Planung ist so komplex, dass Sie dafür unsere Unterstützung benötigen? Für diese Situation haben wir den hülsta-Planungsservice geschaffen. hülsta-Mitarbeiter überprüfen für Sie schnellstmöglich Ihre Planung. Der Kunde bekommt so eine Planung, die ihn begeistern wird!

**hülsta-Planungsservice**  
Tel.: +49 (0) 2563 / 86-1060  
Fax: +49 (0) 2563 / 86-1000  
Mail: Planungsservice-Handel@huelsta.com  
Montags bis freitags von 9:00 bis 17:00 Uhr

## Sonderwunsch? Zu uns!

**Maximal individuell! – Maximal flexibel! – hülsta macht die meisten Sonderwünsche möglich.**  
Gibt es einen Wunsch, der so leicht nicht zu planen ist? Rufen Sie uns an, schicken Sie uns eine Mail oder ein Fax. Um auch diese Wünsche Ihres Kunden zu verwirklichen, gibt es das hülsta-Sonderwunsch-Team. Die Kollegen sind die Profis für Sonderanfertigungen. Sie planen und kalkulieren für Sie die möglichen Anfertigungen und entwickeln bei technisch unmöglichen Ideen einen alternativen Vorschlag.

### Das hülsta-Sonderwunsch-Programm im Überblick:

- Zahlreiche Sonderanfertigungen sind einfach über die Typenliste bestellbar
- Sonderanfertigungen werden unkompliziert und professionell geplant
- Kompetente Mitarbeiter beraten Sie telefonisch, via Fax und per Mail
- Bei technisch unmöglichen Wünschen erhalten Sie alternative Vorschläge
- Viele Sonderanfertigungen erhalten Sie ohne Mehrpreis
- Ausgebildete Tischler und Techniker setzen die Planungen fachlich perfekt um

**hülsta-Sonderwunsch-Team**  
Tel.: +49 (0) 2563 / 86-1060  
Fax: +49 (0) 2563 / 86-1000  
Mail: Sonderwunsch@huelsta.com

## Wir sind auch samstags für Sie da!

Unsere **Samstags-Hotline** ist für Sie durchgehend von **10:00 bis 17:00 Uhr** erreichbar.

Telefon: +49 (0) 2563 / 86-1800

**Montags bis freitags** ist für Sie die hülsta-Verkaufsabteilung durchgehend von **9:00 bis 17:00 Uhr** erreichbar.

## hülsta GENTIS Wohnen

Stand: D 4. 2022

Entwurf und Konzeption gesetzlich geschützt, Irrtum vorbehalten. Konstruktions-, Farb- und Materialänderungen im Rahmen des technischen Fortschritts vorbehalten.

hülsta-werke · Karl-Hüls-Straße 1 · D-48703 Stadthohe  
Tel. +49 (0) 2563 / 86-0 · Fax +49 (0) 2563 / 86-1000  
www.huelsta.com

