

Musterring

ALIGA



Preis- und Typenliste

Band 4a – 202205LODMR –
gültig ab 16.05.2022



- Wegen unterschiedlicher MwSt.-Sätze, Transport- und Abwicklungskosten hat außerhalb Deutschlands die jeweilige nationale Preisliste Gültigkeit. Diese Preisliste ist inkl. der gesetzlichen MwSt.
- Produktveränderungen und Qualitätsverbesserungen im Sinne des technischen Fortschrittes oder zum Erhalt der Lieferfähigkeit (Form/Farbe/Funktion/usw.), bzw. die Korrektur von irrtümlichen Angaben behalten wir uns vor.
- Planbar mit CAD-Planungs-Software *furplan*.



Musterring

Ausführungen

<p>Schränke Lack matt: – Bianco weiß – Platin grau – Kristall grau – Anthrazit soft Furnier: – Kernnussbaum – Balkeneiche Hochglanz: * – Bianco weiß – Platin grau – Kristall grau – Anthrazit Metall: – Chrom**</p>	<p>Schränke und Beimöbel:</p> <table border="1"> <thead> <tr> <th>Preis-gruppe</th> <th>Korpus</th> <th>Front</th> <th>Absetzung</th> </tr> </thead> <tbody> <tr> <td>PG 1</td> <td>– Lack matt</td> <td>– Lack matt</td> <td>– Lack matt</td> </tr> <tr> <td>PG 2</td> <td>– Lack matt</td> <td>– Lack matt</td> <td>– Furnier – Hochglanz – Metall**</td> </tr> <tr> <td>PG 2</td> <td>– Furnier – Hochglanz</td> <td>– Lack matt</td> <td>– Lack matt</td> </tr> <tr> <td>PG 2</td> <td>– Lack matt</td> <td>– Furnier – Hochglanz</td> <td>– Lack matt</td> </tr> <tr> <td>PG 3</td> <td>– Furnier – Hochglanz</td> <td>– Lack matt</td> <td>– Furnier – Hochglanz – Metall**</td> </tr> <tr> <td>PG 3</td> <td>– Furnier – Hochglanz</td> <td>– Furnier – Hochglanz</td> <td>– Lack matt</td> </tr> <tr> <td>PG 3</td> <td>– Lack matt</td> <td>– Furnier – Hochglanz</td> <td>– Furnier – Hochglanz – Metall**</td> </tr> <tr> <td>PG 4</td> <td>– Furnier – Hochglanz</td> <td>– Furnier – Hochglanz</td> <td>– Furnier – Hochglanz – Metall**</td> </tr> </tbody> </table>				Preis-gruppe	Korpus	Front	Absetzung	PG 1	– Lack matt	– Lack matt	– Lack matt	PG 2	– Lack matt	– Lack matt	– Furnier – Hochglanz – Metall**	PG 2	– Furnier – Hochglanz	– Lack matt	– Lack matt	PG 2	– Lack matt	– Furnier – Hochglanz	– Lack matt	PG 3	– Furnier – Hochglanz	– Lack matt	– Furnier – Hochglanz – Metall**	PG 3	– Furnier – Hochglanz	– Furnier – Hochglanz	– Lack matt	PG 3	– Lack matt	– Furnier – Hochglanz	– Furnier – Hochglanz – Metall**	PG 4	– Furnier – Hochglanz	– Furnier – Hochglanz	– Furnier – Hochglanz – Metall**
Preis-gruppe	Korpus	Front	Absetzung																																					
PG 1	– Lack matt	– Lack matt	– Lack matt																																					
PG 2	– Lack matt	– Lack matt	– Furnier – Hochglanz – Metall**																																					
PG 2	– Furnier – Hochglanz	– Lack matt	– Lack matt																																					
PG 2	– Lack matt	– Furnier – Hochglanz	– Lack matt																																					
PG 3	– Furnier – Hochglanz	– Lack matt	– Furnier – Hochglanz – Metall**																																					
PG 3	– Furnier – Hochglanz	– Furnier – Hochglanz	– Lack matt																																					
PG 3	– Lack matt	– Furnier – Hochglanz	– Furnier – Hochglanz – Metall**																																					
PG 4	– Furnier – Hochglanz	– Furnier – Hochglanz	– Furnier – Hochglanz – Metall**																																					
<p>Beimöbel: Lack matt: – Bianco weiß – Platin grau – Kristall grau – Anthrazit soft Furnier: – Kernnussbaum – Balkeneiche Hochglanz: * – Bianco weiß – Platin grau – Kristall grau – Anthrazit</p>	<p>Passepartout- rahmen, Kranz, Stollen, Seiten- lisenen, Seiten- wangen, Betrahmen und Holzkopfteil</p> <p>Die mit grau gekenn- zeichneten Flächen der Typenskizzen sind Absetzungen.</p> <p>Schränke innen: – Lack Bianco weiß matt</p>																																							
<p>Lack matt: – Bianco weiß – Platin grau – Kristall grau – Anthrazit soft Furnier: – Kernnussbaum – Balkeneiche Hochglanz: – Bianco weiß – Platin grau – Kristall grau – Anthrazit</p>	<p>Wandborde</p> <table border="1"> <tbody> <tr> <td>PG 1</td> <td>– Lack matt</td> </tr> <tr> <td>PG 3</td> <td>– Furnier</td> </tr> </tbody> </table>				PG 1	– Lack matt	PG 3	– Furnier																																
PG 1	– Lack matt																																							
PG 3	– Furnier																																							
<p>Lack matt: – Bianco weiß – Platin grau – Anthrazit soft – Kristall grau Furnier: – Kernnussbaum – Balkeneiche</p>	<p>Achtung: * Offene Fächer sind innen in Lack matt. ** Nur möglich bei Querriegel von Front Q und bei Gleittüren- schränken mit Querriegel schmal.</p>																																							

Programmübersicht

■ Planungshilfen	Seite 4
■ Vorschläge	Seiten 5 – 14
■ Dreh- und Falttürenanbausystem	
– Dreh- und Falttürenschränke	Seiten 15 – 37
– Schrägschränke	Seite 38
– Regale	Seite 39
– Dreh- und Falttüreneckschränke	Seiten 40 + 41
– Eckschränke und Ecklösungen	Seiten 41 + 42
– Passepartoutrahmen, Seitenlisenen, Stollen, Wangen und Kränze	Seiten 42 – 45
– Funkfernbedienung, Tür mit Spiegel und Glastür	Seite 45
– Sonderanfertigungen	Seite 46
– Zubehör	Seiten 47 – 49
■ Gleittürenschränke	
– 3-türige Gleittürenschränke	Seiten 50 – 53
– Kranz, Seitenlisenen und Funkfernbedienung	Seite 54
– Sonderanfertigungen	Seite 55
– Zubehör	Seiten 56 – 58
■ Begehbarer Schrankraum	
– Durchgang, Schränke und Paneele	Seiten 59 + 60
– Eckschränke und Sonderanfertigungen	Seiten 61 – 63
■ Betten	Seite 64
■ Zubehör für Betten	Seite 65
■ Beimöbel	Seiten 66 – 70
■ Schreibtisch	Seite 70
■ Spiegel	Seite 71
■ Wandborde	Seite 71
■ Bestellbogen	Seite 72



5 Jahre Garantie

Musterring Produkte werden durch regelmäßige Stichproben geprüft, um beste Qualität zu gewährleisten. Für dieses Produkt werden nur ausgesuchte Materialien verwendet, z. B. Spanplatten der Güteklasse E1.



Der Umwelt zuliebe

Holz ist für viele Bereiche ein wichtiger und nachwachsender Rohstoff. Wir achten deshalb besonders darauf, dass Hölzer aus nachhaltigem Anbau verwendet werden und Verarbeitungsmethoden die Umwelt nicht unnötig belasten.

Empfohlene Pflegesets (www.musterring-care.com):

- Lack matt, Furnier, Hochglanz: **4003** Möbelreiniger ÖKO
- alle Bezugsstoffe: **3001** Textil- und Microfaser-Pflegeset
- Kunstleder: **3002** Kunstleder-Pflegeset

Programmbesonderheiten / Programminformationen



Planbar mit CAD-Planungs-Software furnplan.

Informationen beim Musterring Planungsservice.

- Endlos-Schranksystem.
- Drehtürenschränke ohne Schubkästen preisgleich auch in der Tiefe 43,5 cm mit ausziehbarer Kleiderstange (26 cm) möglich. Ohne Angaben wird die Standardtiefe 59,5 cm geliefert.
- Falttüren sind bei gekennzeichneten Typen anstelle von Drehtüren möglich (gegen Aufpreis). Siehe Typenbeschreibung.
- Bei Beleuchtung mit Fußschalter kann als alternative eine Funkfernbedienung eingesetzt werden (gegen Aufpreis, siehe Seiten 45 und 54).
- Montagehöhe bei allen Schränken von mindestens 2 cm einplanen.
- Bei Nischeneinbau zwischen zwei Wänden 2 cm zusätzliche Montagebreite einplanen.
- Drehtüren mit Softabstoppung.
- Gleittüren mit Softabstoppung.
- Einlegeböden 22 mm stark, mit gerundeter Kante, 20 kg belastbar, auf Metallbodenträgern.
- Verchromte Kleiderstangen in Metallhalterungen, 20 kg belastbar.
- Sockelstellschrauben, um Bodenebenheiten auszugleichen.
- Schubkästen auf verdeckten kugelgelagerten Teilauszügen – leichtgängig und leise, mit integrierter Softabstoppung. Vollauszug gegen Aufpreis möglich – max. Zuladung 15 kg.
- Dieses Produkt enthält Lichtquellen der Energieeffizienzklasse F.
- Der Austausch von fest verbauten Beleuchtungen ist nicht zu empfehlen, da der Ausbau zu Beschädigungen an der Ware führen kann.

Wichtige Planungshinweise:

- Klären Sie bauwerkbedingte Gegebenheiten, Hemmnisse, Maße und Belastungswerte bei der Bedarfsermittlung, damit eine mangelfreie Vertragserfüllung gewährleistet ist.
- Beachten Sie bei Planungen mit Wandmontageelementen die max. Belastungswerte und die Wandbeschaffenheit (Festmauerwerk erforderlich).
- Klären Sie elektrische Vorleistungen für Anschluss- und Gerätetechnik.
- **Die warentypischen Produkteigenschaften, Garantiebestimmungen, Sicherheits-, Gebrauchs- und Pflegeanweisungen, sowie wichtige Hinweise zum Schutz Ihrer Fußböden entnehmen Sie bitte dem Musterring Möbel-Güte Pass (www.musterring.de). Für nutzungsbedingte Eindrücke oder Abriebspuren auf empfindlichen Böden wird keine Haftung übernommen.**

EMISSIONSKLASSE für Möbel
Emission class for furniture

Kastenmöbel / free cabinets
 Hersteller-Nr. / manufacturer-no. **15015**
 Kollektion / collection / Modell / model **Aliga**
 Prüfnummer / control number **201501503**



Emissionsklasse für Möbel nach der **RAL-Registrierung RAL-RG 437 der Deutschen Gütegemeinschaft Möbel** • emission class for furniture according to RAL-RG 437 • www.emissionslabel.de



Griffvarianten

Griffe für Dreh-, Falttürenschränke und Beimöbel: Metall



B
alufarbig matt

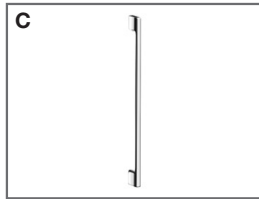

C
Glanzeloxal

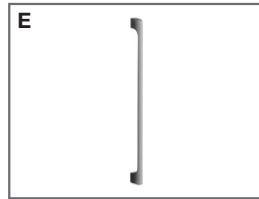

E
alufarbig



G
Chrom Glanz

Den Griffen G gibt es in den Längen 30 cm und 105 cm. Die Länge 105 cm ist bei den Beimöbeln nicht möglich. Bitte bei der Bestellung die Grifflänge angeben.

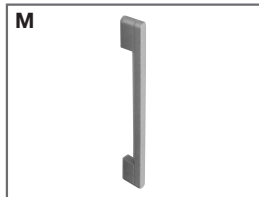

M
Chrom matt

Den Griffen M gibt es in den Längen 30 cm und 105 cm. Die Länge 105 cm ist bei den Beimöbeln nicht möglich. Bitte bei der Bestellung die Grifflänge angeben.



U
Chrom Glanz

ML / Best.-Nr.: 0199
wie Griff U, jedoch mit Musterring Logo.
Montage nur quer möglich, auf Schubkästen oder Front Q.

Chrom Glanz (bitte gesondert bestellen)

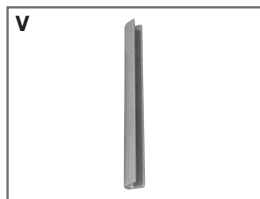

V
Glanzeloxal
(für Falttürenschränke nicht zu empfehlen)

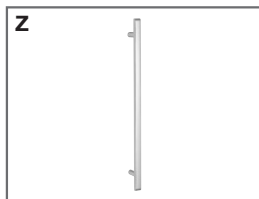

Z
Glanzeloxal
(nicht möglich bei Front Q)

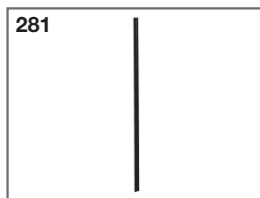

281
anthrazit

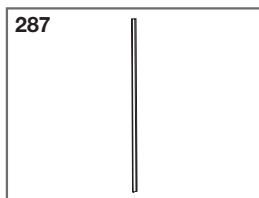

287
Bianco weiß

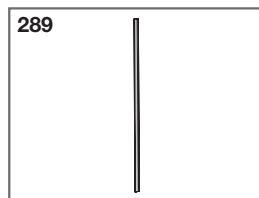

289
Kristall grau

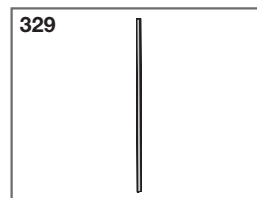

329
Platin grau

Die Griffe 281, 287, 289 und 329 sind 108,5 cm lang. Auf Schubkästen bis zu einer Breite von 60 cm und auf Beimöbeltüren ist er 27,8 cm lang. Auf Schubkästen ab einer Breite von 100 cm ist er 27,8 cm lang. Auf Türen über Schubkästen ist er 27,8 cm lang. Bei Front Q ist er 27,8 cm lang.

Griffe für Gleittürenschränke: Metall

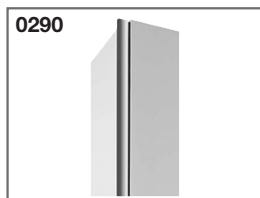

0290
Edelstahl

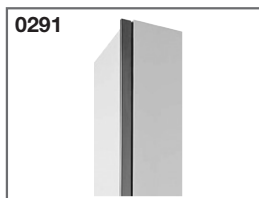

0291
Chrom

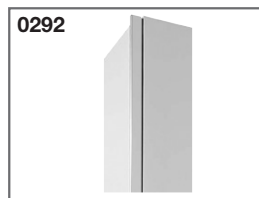

0292
Bianco weiß

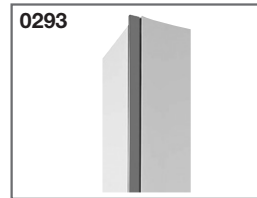

0293
Kristall grau

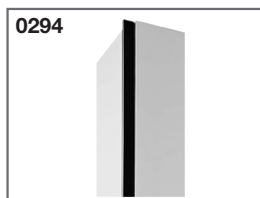

0294
anthrazit

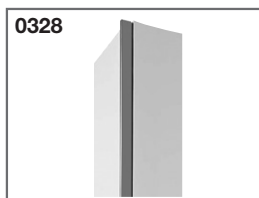

0328
Platin grau

Planungshilfen

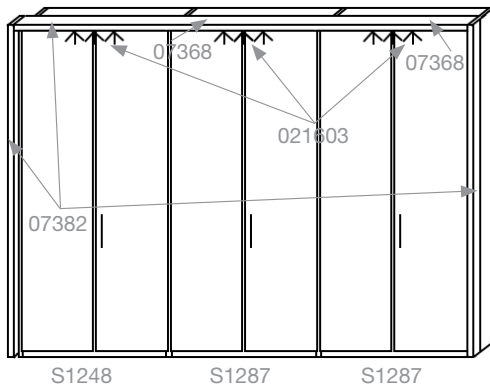

Bestellbeispiel:

Schrank mit Passepartoutrahmen und Beleuchtung

- S1248** Startelement, 2 Türen, Front S ohne Absetzung
- 07382** Passepartout für Startelement mit 2 Türen
- S1287** Anbauelement, 2 Türen, Front S ohne Absetzung
- 07368** Passepartout für Anbauelement mit 2 Türen
- S1287** Anbauelement, 2 Türen, Front S ohne Absetzung
- 07368** Passepartout für Anbauelement mit 2 Türen
- 021603** 3er-Set LED-Passepartoutbeleuchtung

Der waagerechte Teil des Passepartouts wird bis zu einer Länge von 305 cm durchgehend geliefert.

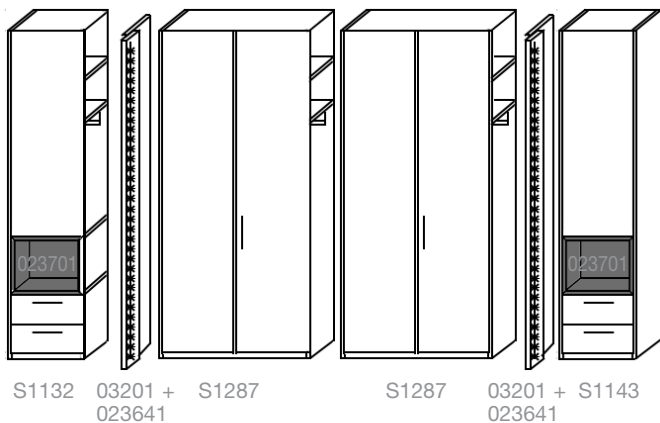

Bestellbeispiel:

Schrank mit Stollen und Beleuchtung

- S1132** Startelement, 1 Tür links angeschlagen, 2 Schubkästen, Front S ohne Absetzung, 1 offenes Fach in Absetzung
- 023701** 1er-Set LED-Nischenbeleuchtung
- 03201** 1er-Set Stollen inkl. Mittelseite
- 023641** 1er-Set LED-Stollenbeleuchtung, links und rechts
- S1287** Anbauelement, 2 Türen, Front S ohne Absetzung
- S1287** Anbauelement, 2 Türen, Front S ohne Absetzung
- 03201** 1er-Set Stollen inkl. Mittelseite
- 023641** 1er-Set LED-Stollenbeleuchtung, links und rechts
- S1143** Anbauelement, 1 Tür rechts angeschlagen, 2 Schubkästen, Front S ohne Absetzung, 1 offenes Fach in Absetzung
- 023701** 1er-Set LED-Nischenbeleuchtung

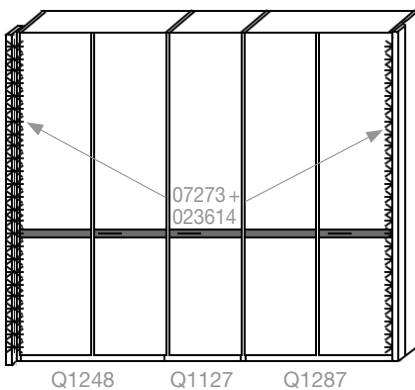

Bestellbeispiel:

Schrank mit Seitenlisenen und Beleuchtung

- 07273** 2er-Set Seitenlisenen
- 023614** 2er-Set LED-Seitenlisenenbeleuchtung
- Q1248** Startelement, 2 Türen, Front Q mit Querriegel in Absetzung
- Q1127** Anbauelement, 1 Tür rechts angeschlagen, Front Q mit Querriegel in Absetzung
- Q1287** Anbauelement, 2 Türen, Front Q mit Querriegel in Absetzung

Vorschläge mit Drehtürenschränk, Bett und Konsolen

Bitte die gewünschte Liegeflächengröße und die gewünschte Konsolenbreite angeben.

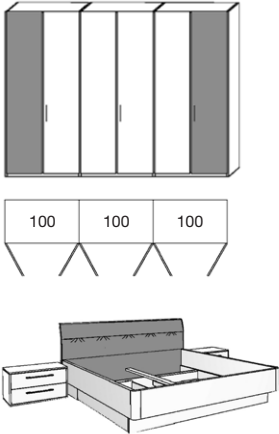
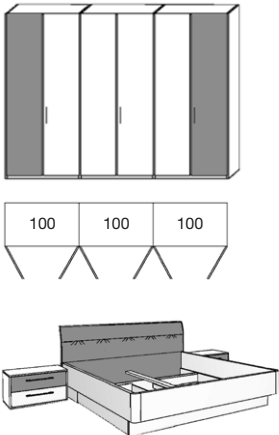
Beschreibung / Maße	Schränkhöhe in cm	Schränkhöhe S, ohne Absetzung		Schränkhöhe Q, mit Querriegel in Absetzung	
		Best.-Nr.	EUR	Best.-Nr.	EUR
 <p>Achtung: Diesen Vorschlag gibt es nur in Lack Bianco weiß mit Absetzung in Balkeneiche furniert. Die mit grau gekennzeichneten Flächen der Typenskizzen sind Absetzungen.</p>	223,0	S9265	4107,- (VZ)	-	-
 <p>Achtung: Diesen Vorschlag gibt es nur in Lack Bianco weiß mit Absetzung in Balkeneiche furniert. Die mit grau gekennzeichneten Flächen der Typenskizzen sind Absetzungen.</p>	223,0	S9266	4107,- (VZ)	-	-

- Passepartoutrahmen, Seitenlisenen, Stollen, Wangen, Kränze, Tür mit Spiegel und Glastüren finden Sie auf den Seiten 42 bis 45.
- LED-Beleuchtung für Holzkopfteil, LED-Orientierungsleuchte und Bettschubkästen finden Sie auf der Seite 65.
- Vollauszug für Konsolenschubkästen finden Sie auf der Seite 66.



Vorschläge mit Drehtürenschränk, Bett und Konsolen

Bitte die gewünschte Liegeflächengröße und die gewünschte Konsolenbreite angeben.

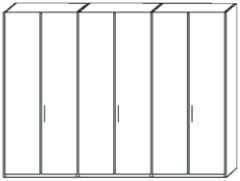

Schrankfront S,
ohne Absetzung

Schrankfront Q,
mit Querriegel in Absetzung

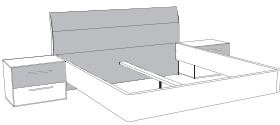
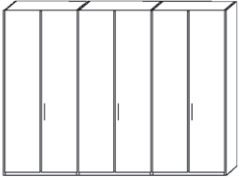
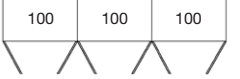
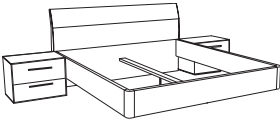
Beschreibung / Maße	Schrank- höhe in cm	Schrankfront S, ohne Absetzung		Schrankfront Q, mit Querriegel in Absetzung	
		Best.-Nr.	EUR	Best.-Nr.	EUR
   <p>bestehend aus:</p> <ul style="list-style-type: none"> 1 x Drehtürenschränk 6-türig B 302,0, T 59,5 cm 1 x Bettrahmen, Fußteil mit Zierleiste chromfarbig, Liegefläche 160, 180 oder 200 x 200 cm B 167,8, 187,8 oder 207,8, H 47,5, T 204,9 cm 1 x Holzkopfteil (in Absetzung), Metallspangen seitlich in chromfarbig, für Liegefläche 160, 180 oder 200 x 200 cm B 169,8, 189,8 oder 209,8, H 100,4, T 9,9 cm 2 x Konsole mit 2 Schubkästen B 47,5 oder 62,5, H 47,0, T 42,4 cm <p>Bitte bei der Bestellung die gewünschte Bettfußvariante angeben:</p> <ul style="list-style-type: none"> 1 x Bettfuß A, 2er-Set, Chrom Glanz, H 23,0 cm 1 x Bettfuß B, 2er-Set, Chrom Glanz, H 23,0 cm 1 x Bettfuß C, 2er-Set, Chromoptik, H 23,0 cm 1 x Bettfuß D, Fußteilblende, Ausführung wie Bettrahmen (bei Ausführung Lack immer matt), H 23,0 cm 1 x Bettfuß E, 2er-Set, Metall anthrazit soft, H 23,0 cm 	223,0	S9267	3791,- (VZ)	-	-
<p>Achtung: Diesen Vorschlag gibt es nur in Lack Kristall grau mit Absetzung in Anthrazit soft. Die mit grau gekennzeichneten Flächen der Typenskizzen sind Absetzungen.</p>		0377		0376	
		0372		0371	
		0381			
   <p>bestehend aus:</p> <ul style="list-style-type: none"> 1 x Drehtürenschränk 6-türig B 302,0, T 59,5 cm 1 x Bettrahmen, Fußteil mit Zierleiste chromfarbig, Liegefläche 160, 180 oder 200 x 200 cm B 167,8, 187,8 oder 207,8, H 47,5, T 204,9 cm 1 x Holzkopfteil (in Absetzung), Metallspangen seitlich in chromfarbig, für Liegefläche 160, 180 oder 200 x 200 cm B 169,8, 189,8 oder 209,8, H 100,4, T 9,9 cm 2 x Konsole mit 2 Schubkästen B 47,5 oder 62,5, H 47,0, T 42,4 cm <p>Bitte bei der Bestellung die gewünschte Bettfußvariante angeben:</p> <ul style="list-style-type: none"> 1 x Bettfuß A, 2er-Set, Chrom Glanz, H 23,0 cm 1 x Bettfuß B, 2er-Set, Chrom Glanz, H 23,0 cm 1 x Bettfuß C, 2er-Set, Chromoptik, H 23,0 cm 1 x Bettfuß D, Fußteilblende, Ausführung wie Bettrahmen (bei Ausführung Lack immer matt), H 23,0 cm 1 x Bettfuß E, 2er-Set, Metall anthrazit soft, H 23,0 cm <p>Gegen Aufpreis:</p> <ul style="list-style-type: none"> 1 x Seitenwangen, 2er-Set, PG 3, B 4,4, T 59,7 cm 	223,0	S9268	4425,- (VZ)	-	-
<p>Achtung: Diesen Vorschlag gibt es nur in Lack Bianco weiß Hochglanz. Die Korpusausführung für den Kleiderschrank ist Lack Bianco weiß matt. Durch die Seitenwangen, 2er-Set, in Hochglanz (gegen Aufpreis) bekommt der Kleiderschrank eine komplette Hochglanzansicht.</p>		0377		0376	
		0372		0371	
		0381			
	223,0	07512	329,-		

- Passepartoutrahmen, Seitenlisenen, Stollen, Wangen, Kränze, Tür mit Spiegel und Glastüren finden Sie auf den Seiten 42 bis 45.
- LED-Beleuchtung für Holzkopfteil, LED-Orientierungsleuchte und Bettschubkästen finden Sie auf der Seite 65.
- Vollauszug für Konsolenschubkästen finden Sie auf der Seite 66.

Vorschläge Drehtürenschränke

Innentiefe 55,0 cm, inkl. 2 Böden, 1 Kleiderstange je Fach

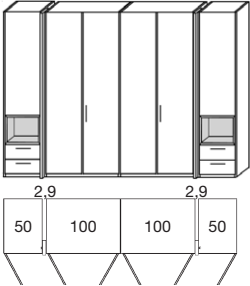
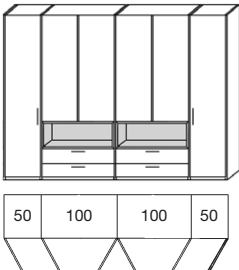
Beschreibung / Maße	Höhe in cm	Front S, ohne Absetzung			Front Q, mit Querriegel in Absetzung		
		Best.-Nr.	PG	EUR	Best.-Nr.	PG	EUR
 <p>bestehend aus: 1 x S1132 Startelement, 1 Tür links angeschlagen, 1 offenes Fach (in Absetzung), 2 Schubkästen 2 x O3201 1er-Set Stollen inkl. Mittelseite 2 x S1287 Anbauelement, 2 Türen 1 x S1143 Anbauelement, 1 Tür rechts angeschlagen, 1 offenes Fach (in Absetzung), 2 Schubkästen B 311,8, T 59,5 cm Gegen Aufpreis: 2 x 1er-Set LED-Nischenbeleuchtung, 1,6 Watt, EEK F (Halemeier, L223.02), inkl. Trafo und Fußschalter 2 x Vollauszug für 2 Schubkästen</p>	223,0	S9065	1 2 3 4	3527,- 3921,- 4013,- 4073,- (VZ)	-	1 2 3 4	- - - -
		023701		à 106,-	-	-	
		027002		à 55,-	-		-
<p>bestehend aus: 1 x S2132 Startelement, 1 Tür links angeschlagen, 1 offenes Fach (in Absetzung), 2 Schubkästen 2 x O3211 1er-Set Stollen inkl. Mittelseite 2 x S2287 Anbauelement, 2 Türen 1 x S2143 Anbauelement, 1 Tür rechts angeschlagen, 1 offenes Fach (in Absetzung), 2 Schubkästen B 311,8, T 59,5 cm Gegen Aufpreis: 2 x 1er-Set LED-Nischenbeleuchtung, 1,6 Watt, EEK F (Halemeier, L223.02), inkl. Trafo und Fußschalter 2 x Vollauszug für 2 Schubkästen</p>	239,0	S9165	1 2 3 4	3845,- 4224,- 4464,- 4524,- (VZ)	-	1 2 3 4	- - - -
		023701		à 106,-	-	-	
		027002		à 55,-	-		-
 <p>bestehend aus: 1 x S1173 Startelement, 1 Tür links angeschlagen 2 x S1237 Anbauelement, 2 Türen, 1 offenes Fach (in Absetzung), 2 Schubkästen 1 x S1127 Anbauelement, 1 Tür rechts angeschlagen B 302,0, T 59,5 cm Gegen Aufpreis: 2 x 2er-Set LED-Nischenbeleuchtung, 3,2 Watt, EEK F (Halemeier, L223.02), inkl. Trafo und Fußschalter 2 x Vollauszug für 2 Schubkästen</p>	223,0	S9061	1 2 3 4	3692,- 4142,- 4333,- 4405,-	-	1 2 3 4	- - - -
		023702		à 219,-	-	-	
		027002		à 55,-	-		-
<p>bestehend aus: 1 x S2173 Startelement, 1 Tür links angeschlagen 2 x S2237 Anbauelement, 2 Türen, 1 offenes Fach (in Absetzung), 2 Schubkästen 1 x S2127 Anbauelement, 1 Tür rechts angeschlagen B 302,0, T 59,5 cm Gegen Aufpreis: 2 x 2er-Set LED-Nischenbeleuchtung, 3,2 Watt, EEK F (Halemeier, L223.02), inkl. Trafo und Fußschalter 2 x Vollauszug für 2 Schubkästen</p>	239,0	S9161	1 2 3 4	4041,- 4533,- 4736,- 4821,-	-	1 2 3 4	- - - -
		023702		à 219,-	-	-	
		027002		à 55,-	-		-

Passepartoutrahmen, Seitenlisenen, Stollen, Wangen, Kränze, Tür mit Spiegel und Glastüren finden Sie auf den Seiten 42 bis 45.

Vorschläge Drehtürenschränke

Innentiefe 55,0 cm, inkl. 2 Böden, 1 Kleiderstange je Fach



Front S,
ohne Absetzung

Front Q,
mit Querriegel in Absetzung

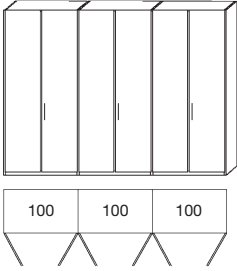
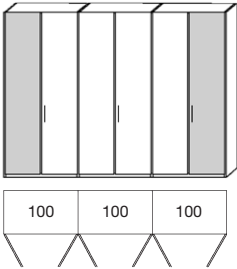
Beschreibung / Maße	Höhe in cm	Best.- Nr.	Front S, ohne Absetzung			Front Q, mit Querriegel in Absetzung		
			PG	EUR	Best.- Nr.	PG	EUR	
 <p>bestehend aus: 1 x S1248 Startelement, 2 Türen 2 x S1287 Anbauelement, 2 Türen B 302,0, T 59,5 cm</p>	223,0	S9060	1	2109,-	-	1	-	
			2	2198,-		2	-	
			3	2716,-		3	-	
			4	-		4	-	
				(VZ)				
<p>bestehend aus: 1 x S2248 Startelement, 2 Türen 2 x S2287 Anbauelement, 2 Türen B 302,0, T 59,5 cm</p>	239,0	S9160	1	2443,-	-	1	-	
			2	2552,-		2	-	
			3	2992,-		3	-	
			4	-		4	-	
				(VZ)				
 <p>bestehend aus: 1 x S1258 Startelement, 2 Türen (li. Tür in Absetzung) 1 x S1287 Anbauelement, 2 Türen 1 x S1254 Anbauelement, 2 Türen (re. Tür in Absetzung) B 302,0, T 59,5 cm</p>	223,0	S9066	1	2160,-	-	1	-	
			2	2463,-		2	-	
			3	2723,-		3	-	
			4	2829,-		4	-	
<p>bestehend aus: 1 x S2258 Startelement, 2 Türen (li. Tür in Absetzung) 1 x S2287 Anbauelement, 2 Türen 1 x S2254 Anbauelement, 2 Türen (re. Tür in Absetzung) B 302,0, T 59,5 cm</p>	239,0	S9166	1	2507,-	-	1	-	
			2	2829,-		2	-	
			3	3089,-		3	-	
			4	3268,-		4	-	

Passepartoutrahmen, Seitenlisenen, Stollen, Wangen, Kränze, Tür mit Spiegel und Glastüren
finden Sie auf den Seiten 42 bis 45.

ALIGA

Vorschläge Drehtürenschränke

Innentiefe 55,0 cm, inkl. 2 Böden, 1 Kleiderstange je Fach

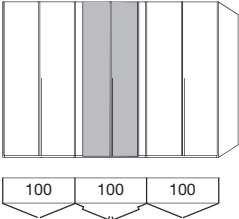
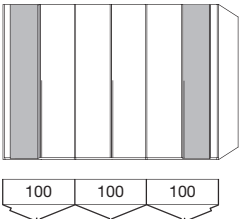
Beschreibung / Maße	Höhe in cm	Front S, ohne Absetzung			Front Q, mit Querriegel in Absetzung		
		Best.-Nr.	PG	EUR	Best.-Nr.	PG	EUR
 <p>bestehend aus: 1 x S1248 Startelement, 2 Türen 1 x S1263 Anbauelement, 2 Koffertüren (in Absetzung) 1 x S1287 Anbauelement, 2 Türen B 302,0, T 63,6 cm</p>	223,0	S9070	1	2417,-	-	1	-
			2	2670,-		2	-
			3	2914,-		3	-
			4	2995,-		4	-
<p>bestehend aus: 1 x S2248 Startelement, 2 Türen 1 x S2263 Anbauelement, 2 Koffertüren (in Absetzung) 1 x S2287 Anbauelement, 2 Türen B 302,0, T 63,6 cm</p>	239,0	S9170	1	2730,-	-	1	-
			2	3031,-		2	-
			3	3179,-		3	-
			4	3259,-		4	-
 <p>bestehend aus: 1 x S1249 Startelement, 1 Koffertür li. (in Absetzung), 1 Tür re. 1 x S1287 Anbauelement, 2 Türen 1 x S1250 Anbauelement, 1 Tür li., 1 Koffertür re. (in Absetzung) B 302,0, T 63,6 cm</p>	223,0	S9071	1	2417,-	-	1	-
			2	2670,-		2	-
			3	2914,-		3	-
			4	2995,-		4	-
<p>bestehend aus: 1 x S2249 Startelement, 1 Koffertür li. (in Absetzung), 1 Tür re. 1 x S2287 Anbauelement, 2 Türen 1 x S2250 Anbauelement, 1 Tür li., 1 Koffertür re. (in Absetzung) B 302,0, T 63,6 cm</p>	239,0	S9171	1	2730,-	-	1	-
			2	3031,-		2	-
			3	3179,-		3	-
			4	3259,-		4	-

Passepartoutrahmen, Seitenlisenen, Stollen, Wangen, Kränze, Tür mit Spiegel und Glastüren finden Sie auf den Seiten 42 bis 45.

Vorschläge Drehtürenschränke

Innentiefe 55,0 cm, inkl. 2 Böden, 1 Kleiderstange je Fach



Front S,
ohne Absetzung

Front Q,
mit Querriegel in Absetzung

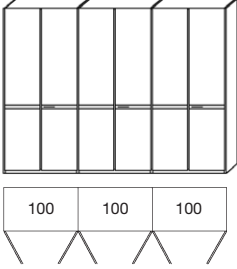
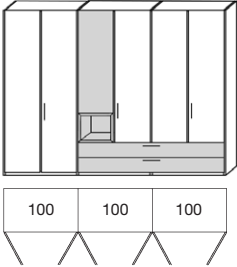

Beschreibung / Maße	Höhe in cm	Front S, ohne Absetzung			Front Q, mit Querriegel in Absetzung		
		Best.- Nr.	PG	EUR	Best.- Nr.	PG	EUR
 <p>bestehend aus: 1 x Q1248 Startelement, 2 Türen 2 x Q1287 Anbauelement, 2 Türen B 302,0, T 59,5 cm</p>	223,0	-	1	-	Q9060	1	2638,-
			2	-		2	3094,-
			3	-		3	3209,-
			4	-		4	3399,-
<p>bestehend aus: 1 x Q2248 Startelement, 2 Türen 2 x Q2287 Anbauelement, 2 Türen B 302,0, T 59,5 cm</p>	239,0	-	1	-	Q9160	1	2988,-
			2	-		2	3494,-
			3	-		3	3620,-
			4	-		4	3818,-
 <p>bestehend aus: 1 x S1248 Startelement, 2 Türen 1 x S1460 Anbauelement, 4 Türen (über offenem Fach in Absetzung), 1 offenes Fach (in Absetzung), 4 Schubkästen an 2 Fronten (in Absetzung) B 302,0, T 59,5 cm</p> <p>Gegen Aufpreis: 1 x Vollauszug für 4 Schubkästen an 2 Fronten 1 x 1er-Set LED-Nischenbeleuchtung, 1,6 Watt, EEK F (Halemeier, L223.02), inkl. Trafo und Fußschalter</p>	223,0	S9062	1	3059,-	-	1	-
			2	3508,-	2	-	
			3	3588,-	3	-	
			4	3694,-	4	-	
		027024		110,-	-		-
		023701		106,-	-		-
<p>bestehend aus: 1 x S2248 Startelement, 2 Türen 1 x S2460 Anbauelement, 4 Türen (über offenem Fach in Absetzung), 1 offenes Fach (in Absetzung), 4 Schubkästen an 2 Fronten (in Absetzung) B 302,0, T 59,5 cm</p> <p>Gegen Aufpreis: 1 x Vollauszug für 4 Schubkästen an 2 Fronten 1 x 1er-Set LED-Nischenbeleuchtung, 1,6 Watt, EEK F (Halemeier, L223.02), inkl. Trafo und Fußschalter</p>	239,0	S9162	1	3312,-	-	1	-
			2	3728,-	2	-	
			3	3813,-	3	-	
			4	3940,-	4	-	
		027024		110,-	-		-
		023701		106,-	-		-

Passepartoutrahmen, Seitenlisenen, Stollen, Wangen, Kränze, Tür mit Spiegel und Glastüren finden Sie auf den Seiten 42 bis 45.

ALIGA

Vorschläge Drehtürenschränke

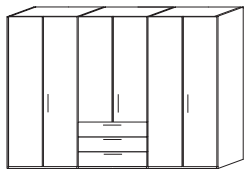
Innentiefe 55,0 cm, inkl. 2 Böden, 1 Kleiderstange je Fach

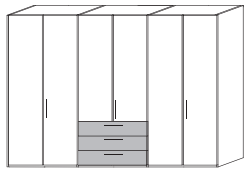
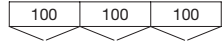
Beschreibung / Maße	Höhe in cm	Front S, ohne Absetzung			Front Q, mit Querriegel in Absetzung		
		Best.-Nr.	PG	EUR	Best.-Nr.	PG	EUR
 <p>bestehend aus: 1 x S1248 Startelement, 2 Türen 1 x S1293 Anbauelement, 2 Türen, 3 Schubkästen 1 x S1287 Anbauelement, 2 Türen B 302,0, T 59,5 cm</p> 	223,0	S9063	1 2 3 4	2636,- 3087,- 3195,- -	-	1 2 3 4	- - - -
<p>bestehend aus: 1 x S2248 Startelement, 2 Türen 1 x S2293 Anbauelement, 2 Türen, 3 Schubkästen 1 x S2287 Anbauelement, 2 Türen B 302,0, T 59,5 cm</p>	239,0	S9163	1 2 3 4	2983,- 3491,- 3618,- -	-	1 2 3 4	- - - -
 <p>bestehend aus: 1 x S1248 Startelement, 2 Türen 1 x S1265 Anbauelement, 2 Türen, 3 Schubkästen (in Absetzung) 1 x S1287 Anbauelement, 2 Türen B 302,0, T 59,5 cm</p> 	223,0	S9064	1 2 3 4	2636,- 3008,- 3195,- 3195,-	-	1 2 3 4	- - - -
<p>bestehend aus: 1 x S2248 Startelement, 2 Türen 1 x S2265 Anbauelement, 2 Türen, 3 Schubkästen (in Absetzung) 1 x S2287 Anbauelement, 2 Türen B 302,0, T 59,5 cm</p>	239,0	S9164	1 2 3 4	2983,- 3406,- 3618,- 3618,-	-	1 2 3 4	- - - -

Passepartoutrahmen, Seitenlisenen, Stollen, Wangen, Kränze, Tür mit Spiegel und Glastüren finden Sie auf den Seiten 42 bis 45.

ALIGA

Vorschläge Drehtürenschränke

Innentiefe 55,0 cm, inkl. 2 Böden, 1 Kleiderstange je Fach



Front S,
ohne Absetzung

Front Q,
mit Querriegel in Absetzung

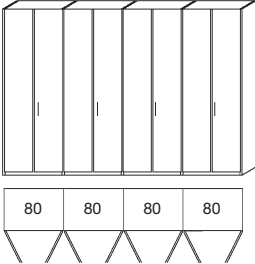
Beschreibung / Maße	Höhe in cm	Front S, ohne Absetzung			Front Q, mit Querriegel in Absetzung		
		Best.- Nr.	PG	EUR	Best.- Nr.	PG	EUR
 <p>bestehend aus: 1 x S1246 Startelement, 2 Türen 3 x S1285 Anbauelement, 2 Türen B 322,0, T 59,5 cm</p> <p>Gegen Aufpreis: 2 x Falttüren links 2 x Falttüren rechts</p>	223,0	S9080	1 2 3 4	2698,- 3259,- 3512,- -	-	1 2 3 4	- - - -
		07621 07622		à 81,- à 81,-	- -	- -	
<p>bestehend aus: 1 x S2246 Startelement, 2 Türen 3 x S2285 Anbauelement, 2 Türen B 322,0, T 59,5 cm</p> <p>Gegen Aufpreis: 2 x Falttüren links 2 x Falttüren rechts</p>	239,0	S9180	1 2 3 4	3188,- 3740,- 4007,- -	-	1 2 3 4	- - - -
		07621 07622		à 81,- à 81,-	- -	- -	



Passepartoutrahmen, Seitenlisenen, Stollen, Wangen, Kränze und Tür mit Spiegel finden Sie auf den Seiten 42 bis 45.

Vorschläge Gleittürenschränke

Innentiefe 55,0 cm, inkl. 2 Böden, 1 Kleiderstange je Fach und Softabstoppung

Beschreibung / Maße	Höhe in cm	Best.-Nr.	PG	EUR									
<div style="display: flex; align-items: flex-start;"> <div style="margin-right: 10px;"> <table border="1" style="width: 100%; height: 60px;"> <tr><td style="width: 33%;"></td><td style="width: 33%;"></td><td style="width: 33%;"></td></tr> <tr><td style="width: 33%;"></td><td style="width: 33%;"></td><td style="width: 33%;"></td></tr> </table> <table border="1" style="width: 100%; height: 25px; margin-top: 5px;"> <tr> <td style="width: 33%; text-align: center;">100</td> <td style="width: 33%; text-align: center;">100</td> <td style="width: 33%; text-align: center;">100</td> </tr> </table> </div> <div> <p>bestehend aus: 1 x 135523 Gleittürenschränk, 3 Türen mit Querriegel schmal (in Absetzung) B 302,1, T 66,7 cm</p> </div> </div>							100	100	100	222,9	9031	1 2 3 4	2669,- 2816,- 2954,- 3097,- (VZ)
100	100	100											
<p>bestehend aus: 1 x 235523 Gleittürenschränk, 3 Türen mit Querriegel schmal (in Absetzung) B 302,1, T 66,7 cm</p>	238,9	9131	1 2 3 4	2954,- 3097,- 3240,- 3253,- (VZ)									







Kranz und Seitenlisenen finden Sie auf der Seite 54.

ALIGA

Dreh- und Falttürenschränke

Innentiefe 55,0 cm, inkl. 2 Böden, 1 Kleiderstange je Fach

Tiefe 43,5 cm (Innentiefe 39,5 cm) mit ausziehbarer Kleiderstange ohne Aufpreis möglich

Beschreibung			Höhe in cm	Front S, ohne Absetzung			Front Q, mit Querriegel in Absetzung			
				Best.-Nr.	PG	EUR	Best.-Nr.	PG	EUR	
 <p>40</p> <p>Abb. links</p>	Startelement 1 Drehtür 2 Außenseiten B 42,0 cm T 59,5 cm	links angeschlagen	223,0	S1177	1	561,-	Q1177	1	646,-	
		rechts angeschlagen	223,0	S1176	2	637,-	Q1176	2	722,-	
					3	711,-		3	791,-	
					4	-		4	826,-	
			links angeschlagen	239,0	S2177	1	637,-	Q2177	1	722,-
			rechts angeschlagen	239,0	S2176	2	715,-	Q2176	2	798,-
						3	803,-		3	881,-
						4	-		4	913,-
	 <p>40</p> <p>Abb. links</p>	Anbauelement 1 Drehtür 1 Mittelseite B 40,0 cm T 59,5 cm	links angeschlagen	223,0	S1157	1	455,-	Q1157	1	541,-
			rechts angeschlagen	223,0	S1147	2	536,-	Q1147	2	623,-
					3	536,-		3	623,-	
					4	-		4	651,-	
			links angeschlagen	239,0	S2157	1	515,-	Q2157	1	596,-
			rechts angeschlagen	239,0	S2147	2	596,-	Q2147	2	679,-
						3	596,-		3	679,-
						4	-		4	711,-
 <p>50</p> <p>Abb. links</p>		Startelement 1 Drehtür 2 Außenseiten B 52,0 cm T 59,5 cm	links angeschlagen	223,0	S1173	1	561,-	Q1173	1	646,-
			rechts angeschlagen	223,0	S1174	2	637,-	Q1174	2	722,-
					3	711,-		3	791,-	
					4	-		4	826,-	
			links angeschlagen	239,0	S2173	1	637,-	Q2173	1	722,-
			rechts angeschlagen	239,0	S2174	2	715,-	Q2174	2	798,-
						3	803,-		3	881,-
						4	-		4	913,-
	 <p>50</p> <p>Abb. links</p>	Anbauelement 1 Drehtür 1 Mittelseite B 50,0 cm T 59,5 cm	links angeschlagen	223,0	S1137	1	455,-	Q1137	1	541,-
			rechts angeschlagen	223,0	S1127	2	536,-	Q1127	2	623,-
					3	536,-		3	623,-	
					4	-		4	651,-	
			links angeschlagen	239,0	S2137	1	515,-	Q2137	1	596,-
			rechts angeschlagen	239,0	S2127	2	596,-	Q2127	2	679,-
						3	596,-		3	679,-
						4	-		4	711,-

Passepartoutrahmen, Seitenlisenen, Stollen, Wangen, Kränze, Tür mit Spiegel und Glastüren finden Sie auf den Seiten 42 bis 45.





Dreh- und Falttürenschränke

Innentiefe 55,0 cm, inkl. 2 Böden, 1 Kleiderstange je Fach



Front S,
ohne Absetzung



Front Q,
mit Querriegel in Absetzung

Beschreibung			Höhe in cm	Best.- Nr.	PG	EUR	Best.- Nr.	PG	EUR	
 <p>50 Abb. links</p>	Startelement	links angeschlagen	223,0	S1158	1	817,-	-	1	-	
		rechts angeschlagen	223,0	S1159	2	892,-	-	2	-	
						3	991,-		3	-
						4	-		4	-
						1	902,-	-	1	-
						2	971,-	-	2	-
						3	1076,-		3	-
						4	-		4	-
						1	902,-	-	1	-
						2	971,-	-	2	-
					3	1076,-		3	-	
					4	-		4	-	
	Gegen Aufpreis:									
	■ Vollauszug für 2 Schubkästen			027002		55,-	-		-	
 <p>50 Abb. links</p>	Anbauelement	links angeschlagen	223,0	S1160	1	736,-	-	1	-	
		rechts angeschlagen	223,0	S1161	2	807,-	-	2	-	
						3	807,-		3	-
						4	-		4	-
						1	803,-	-	1	-
						2	867,-	-	2	-
						3	867,-		3	-
						4	-		4	-
						1	803,-	-	1	-
						2	867,-	-	2	-
					3	867,-		3	-	
					4	-		4	-	
	Gegen Aufpreis:									
	■ Vollauszug für 2 Schubkästen			027002		55,-	-		-	
 <p>50 Abb. links</p>	Startelement	links angeschlagen	223,0	S1195	1	817,-	-	1	-	
		rechts angeschlagen	223,0	S1196	2	892,-	-	2	-	
						3	941,-		3	-
						4	991,-		4	-
						1	902,-	-	1	-
						2	971,-	-	2	-
						3	1026,-		3	-
						4	1076,-		4	-
						1	902,-	-	1	-
						2	971,-	-	2	-
					3	1026,-		3	-	
					4	1076,-		4	-	
	Gegen Aufpreis:									
	■ Vollauszug für 2 Schubkästen			027002		55,-	-		-	
 <p>50 Abb. links</p>	Anbauelement	links angeschlagen	223,0	S1197	1	736,-	-	1	-	
		rechts angeschlagen	223,0	S1198	2	766,-	-	2	-	
						3	807,-		3	-
						4	807,-		4	-
						1	803,-	-	1	-
						2	835,-	-	2	-
						3	867,-		3	-
						4	867,-		4	-
						1	803,-	-	1	-
						2	835,-	-	2	-
					3	867,-		3	-	
					4	867,-		4	-	
	Gegen Aufpreis:									
	■ Vollauszug für 2 Schubkästen			027002		55,-	-		-	

Passepartoutrahmen, Seitenlisenen, Stollen, Wangen, Kränze, Tür mit Spiegel und Glastüren finden Sie auf den Seiten 42 bis 45.

Dreh- und Falttürenschränke

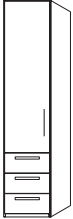
Innentiefe 55,0 cm, inkl. 2 Böden, 1 Kleiderstange je Fach

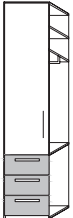
Beschreibung	Höhe in cm	Front S, ohne Absetzung			Front Q, mit Querriegel in Absetzung			
		Best.-Nr.	PG	EUR	Best.-Nr.	PG	EUR	
 <p>Startelement 1 Drehtür 3 Schubkästen 2 Außenseiten B 52,0 cm T 59,5 cm</p> <p>links angeschlagen rechts angeschlagen</p>	223,0	S1170	1	941,-	-	1	-	
	223,0	S1171	2	1017,-	-	2	-	
			3	1139,-	-	3	-	
			4	-	-	4	-	
	239,0	S2170	1	1014,-	-	1	-	
	239,0	S2171	2	1095,-	-	2	-	
			3	1228,-	-	3	-	
			4	-	-	4	-	
	<p>Gegen Aufpreis: ■ Vollauszug für 3 Schubkästen</p>		027003		83,-	-		-
	 <p>Anbauelement 1 Drehtür 3 Schubkästen 1 Mittelseite B 50,0 cm T 59,5 cm</p> <p>links angeschlagen rechts angeschlagen</p>	223,0	S1193	1	842,-	-	1	-
223,0		S1194	2	913,-	-	2	-	
			3	913,-	-	3	-	
			4	-	-	4	-	
239,0		S2193	1	899,-	-	1	-	
239,0		S2194	2	980,-	-	2	-	
			3	980,-	-	3	-	
			4	-	-	4	-	
<p>Gegen Aufpreis: ■ Vollauszug für 3 Schubkästen</p>		027003		83,-	-		-	
 <p>Startelement 1 Drehtür 3 Schubkästen (in Absetzung) 2 Außenseiten B 52,0 cm T 59,5 cm</p> <p>links angeschlagen rechts angeschlagen</p>		223,0	S1168	1	941,-	-	1	-
	223,0	S1169	2	1017,-	-	2	-	
			3	1081,-	-	3	-	
			4	1139,-	-	4	-	
	239,0	S2168	1	1014,-	-	1	-	
	239,0	S2169	2	1095,-	-	2	-	
			3	1162,-	-	3	-	
			4	1228,-	-	4	-	
	<p>Gegen Aufpreis: ■ Vollauszug für 3 Schubkästen</p>		027003		83,-	-		-
	 <p>Anbauelement 1 Drehtür 3 Schubkästen (in Absetzung) 1 Mittelseite B 50,0 cm T 59,5 cm</p> <p>links angeschlagen rechts angeschlagen</p>	223,0	S1150	1	842,-	-	1	-
223,0		S1151	2	876,-	-	2	-	
			3	913,-	-	3	-	
			4	913,-	-	4	-	
239,0		S2150	1	899,-	-	1	-	
239,0		S2151	2	938,-	-	2	-	
			3	980,-	-	3	-	
			4	980,-	-	4	-	
<p>Gegen Aufpreis: ■ Vollauszug für 3 Schubkästen</p>		027003		83,-	-		-	

Passepartoutrahmen, Seitenlisenen, Stollen, Wangen, Kränze, Tür mit Spiegel und Glastüren finden Sie auf den Seiten 42 bis 45.



Dreh- und Falttürenschränke

Innentiefe 55,0 cm, inkl. 2 Böden, 1 Kleiderstange je Fach

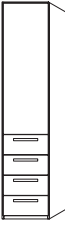

Front S,
ohne Absetzung

Front Q,
mit Querriegel in Absetzung

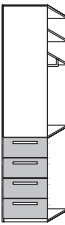
Beschreibung			Höhe in cm	Best.- Nr.	PG	EUR	Best.- Nr.	PG	EUR	
 <p>50</p> <p>Abb. links</p>	Startelement	links angeschlagen	223,0	S1164	1	1076,-	-	1	-	
		rechts angeschlagen	223,0	S1165	2	1143,-	-	2	-	
						3	1281,-		3	-
						4	-		4	-
						4	-		4	-
						1	1143,-	-	1	-
						2	1224,-	-	2	-
						3	1373,-	-	3	-
						4	-	-	4	-
						4	-	-	4	-
Gegen Aufpreis:										
■ Vollauszug für 4 Schubkästen					027004	110,-	-		-	
 <p>50</p> <p>Abb. links</p>	Anbauelement	links angeschlagen	223,0	S1166	1	989,-	-	1	-	
		rechts angeschlagen	223,0	S1167	2	1058,-	-	2	-	
						3	1058,-		3	-
						4	-		4	-
						4	-		4	-
						1	1044,-	-	1	-
						2	1127,-	-	2	-
						3	1127,-	-	3	-
						4	-	-	4	-
						4	-	-	4	-
Gegen Aufpreis:										
■ Vollauszug für 4 Schubkästen					027004	110,-	-		-	
 <p>50</p> <p>Abb. links</p>	Startelement	links angeschlagen	223,0	S1136	1	1076,-	-	1	-	
		rechts angeschlagen	223,0	S1144	2	1143,-	-	2	-	
						3	1217,-		3	-
						4	1281,-		4	-
						4	-		4	-
						1	1143,-	-	1	-
						2	1224,-	-	2	-
						3	1304,-	-	3	-
						4	1373,-	-	4	-
						4	-	-	4	-
Gegen Aufpreis:										
■ Vollauszug für 4 Schubkästen					027004	110,-	-		-	
 <p>50</p> <p>Abb. links</p>	Anbauelement	links angeschlagen	223,0	S1145	1	989,-	-	1	-	
		rechts angeschlagen	223,0	S1146	2	1026,-	-	2	-	
						3	1058,-		3	-
						4	1058,-		4	-
						4	-		4	-
						1	1044,-	-	1	-
						2	1083,-	-	2	-
						3	1127,-	-	3	-
						4	1127,-	-	4	-
						4	-	-	4	-
Gegen Aufpreis:										
■ Vollauszug für 4 Schubkästen					027004	110,-	-		-	

Passepartoutrahmen, Seitenlisenen, Stollen, Wangen, Kränze, Tür mit Spiegel und Glastüren finden Sie auf den Seiten 42 bis 45.

Dreh- und Falлтürenchränke

Innentiefe 55,0 cm, inkl. 2 Böden, 1 Kleiderstange je Fach

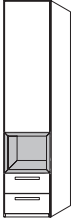
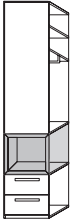
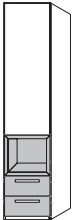
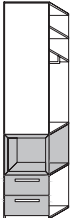
			Front S, ohne Absetzung			Front Q, mit Querriegel in Absetzung			
Beschreibung	Höhe in cm	Best.- Nr.	PG	EUR	Best.- Nr.	PG	EUR		
 <p>50 Abb. links</p>	Startelement	links angeschlagen	223,0	S1132	1	1072,-	-	1	-
	1 Drehtür	rechts angeschlagen	223,0	S1133	2	1191,-	-	2	-
	1 offenes Fach (in Absetzung)				3	1242,-	-	3	-
	2 Schubkästen				4	1304,-	-	4	-
	2 Außenseiten						-		
	links angeschlagen	239,0	S2132	1	1141,-	-	1	-	
	rechts angeschlagen	239,0	S2133	2	1263,-	-	2	-	
	B 52,0 cm			3	1316,-	-	3	-	
	T 59,5 cm			4	1369,-	-	4	-	
	Lichte Nischenmaße: B 43,4, H 38,0, T 39,7 cm								
Gegen Aufpreis:									
■ Vollauszug für 2 Schubkästen				027002		55,-	-		-
■ 1er-Set LED-Nischenbeleuchtung, 1,6 Watt, EEK F (Halemeier, L223.02), inkl. Trafo und Fußschalter				023701		106,-	-		-
 <p>50 Abb. links</p>	Anbauelement	links angeschlagen	223,0	S1142	1	989,-	-	1	-
	1 Drehtür	rechts angeschlagen	223,0	S1143	2	1106,-	-	2	-
	1 offenes Fach (in Absetzung)				3	1162,-	-	3	-
	2 Schubkästen				4	1162,-	-	4	-
	1 Mittelseite						-		
	links angeschlagen	239,0	S2142	1	1044,-	-	1	-	
	rechts angeschlagen	239,0	S2143	2	1164,-	-	2	-	
	B 50,0 cm			3	1217,-	-	3	-	
	T 59,5 cm			4	1217,-	-	4	-	
	Lichte Nischenmaße: B 43,4, H 38,0, T 39,7 cm								
Gegen Aufpreis:									
■ Vollauszug für 2 Schubkästen				027002		55,-	-		-
■ 1er-Set LED-Nischenbeleuchtung, 1,6 Watt, EEK F (Halemeier, L223.02), inkl. Trafo und Fußschalter				023701		106,-	-		-
 <p>50 Abb. links</p>	Startelement	links angeschlagen	223,0	S1134	1	1072,-	-	1	-
	1 Drehtür	rechts angeschlagen	223,0	S1135	2	1191,-	-	2	-
	1 offenes Fach (in Absetzung)				3	1242,-	-	3	-
	2 Schubkästen (in Absetzung)				4	1304,-	-	4	-
	2 Außenseiten						-		
	links angeschlagen	239,0	S2134	1	1141,-	-	1	-	
	rechts angeschlagen	239,0	S2135	2	1263,-	-	2	-	
	B 52,0 cm			3	1316,-	-	3	-	
	T 59,5 cm			4	1369,-	-	4	-	
	Lichte Nischenmaße: B 43,4, H 38,0, T 39,7 cm								
Gegen Aufpreis:									
■ Vollauszug für 2 Schubkästen				027002		55,-	-		-
■ 1er-Set LED-Nischenbeleuchtung, 1,6 Watt, EEK F (Halemeier, L223.02), inkl. Trafo und Fußschalter				023701		106,-	-		-
 <p>50 Abb. links</p>	Anbauelement	links angeschlagen	223,0	S1189	1	989,-	-	1	-
	1 Drehtür	rechts angeschlagen	223,0	S1190	2	1106,-	-	2	-
	1 offenes Fach (in Absetzung)				3	1162,-	-	3	-
	2 Schubkästen (in Absetzung)				4	1162,-	-	4	-
	1 Mittelseite						-		
	links angeschlagen	239,0	S2189	1	1044,-	-	1	-	
	rechts angeschlagen	239,0	S2190	2	1164,-	-	2	-	
	B 50,0 cm			3	1217,-	-	3	-	
	T 59,5 cm			4	1217,-	-	4	-	
	Lichte Nischenmaße: B 43,4, H 38,0, T 39,7 cm								
Gegen Aufpreis:									
■ Vollauszug für 2 Schubkästen				027002		55,-	-		-
■ 1er-Set LED-Nischenbeleuchtung, 1,6 Watt, EEK F (Halemeier, L223.02), inkl. Trafo und Fußschalter				023701		106,-	-		-

Passepartoutrahmen, Seitenlisenen, Stollen, Wangen, Kränze, Tür mit Spiegel und Glastüren finden Sie auf den Seiten 42 bis 45.

Dreh- und Falttürenschränke



Innentiefe 55,0 cm, inkl. 2 Böden, 1 Kleiderstange je Fach

Tiefe 43,5 cm (Innentiefe 39,5 cm) mit ausziehbarer Kleiderstange ohne Aufpreis möglich

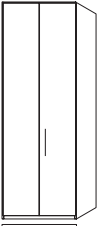
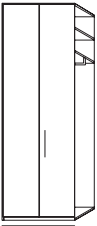
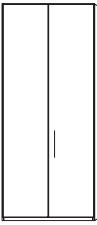

Front S,
ohne Absetzung

Front Q,
mit Querriegel in Absetzung

Beschreibung	Höhe in cm	Front S, ohne Absetzung			Front Q, mit Querriegel in Absetzung			
		Best.- Nr.	PG	EUR	Best.- Nr.	PG	EUR	
 80 80 Abb. links	Startelement 2 Drehtüren 2 Außenseiten B 82,0 cm T 59,5 cm	223,0	S1246	1 2 3 4	780,- 927,- 1042,- -	Q1246	1 2 3 4	941,- 1093,- 1203,- 1267,-
	239,0	S2246	1 2 3 4	909,- 1076,- 1198,- -	Q2246	1 2 3 4	1072,- 1237,- 1362,- 1426,-	
Gegen Aufpreis: <input type="checkbox"/> Falttür links angeschlagen <input type="checkbox"/> Falttür rechts angeschlagen			07621 07622		81,- 81,-	07621 07622		81,- 81,-
 80 80 Abb. links	Anbauelement 2 Drehtüren 1 Mittelseite B 80,0 cm T 59,5 cm	223,0	S1285	1 2 3 4	683,- 837,- 837,- -	Q1285	1 2 3 4	851,- 1001,- 1001,- 1065,-
	239,0	S2285	1 2 3 4	798,- 966,- 966,- -	Q2285	1 2 3 4	961,- 1132,- 1132,- 1194,-	
Gegen Aufpreis: <input type="checkbox"/> Falttür links angeschlagen <input type="checkbox"/> Falttür rechts angeschlagen			07621 07622		81,- 81,-	07621 07622		81,- 81,-
 100 100 Abb. links	Startelement 2 Drehtüren 2 Außenseiten B 102,0 cm T 59,5 cm	223,0	S1248	1 2 3 4	780,- 927,- 1042,- -	Q1248	1 2 3 4	941,- 1093,- 1203,- 1267,-
	239,0	S2248	1 2 3 4	909,- 1076,- 1198,- -	Q2248	1 2 3 4	1072,- 1237,- 1362,- 1426,-	
Gegen Aufpreis: <input type="checkbox"/> Falttür links angeschlagen <input type="checkbox"/> Falttür rechts angeschlagen			07621 07622		81,- 81,-	07621 07622		81,- 81,-
 100 100 Abb. links	Anbauelement 2 Drehtüren 1 Mittelseite B 100,0 cm T 59,5 cm	223,0	S1287	1 2 3 4	683,- 837,- 837,- -	Q1287	1 2 3 4	851,- 1001,- 1001,- 1065,-
	239,0	S2287	1 2 3 4	798,- 966,- 966,- -	Q2287	1 2 3 4	961,- 1132,- 1132,- 1194,-	
Gegen Aufpreis: <input type="checkbox"/> Falttür links angeschlagen <input type="checkbox"/> Falttür rechts angeschlagen			07621 07622		81,- 81,-	07621 07622		81,- 81,-

Passepartoutrahmen, Seitenlisenen, Stollen, Wangen, Kränze, Tür mit Spiegel und Glastüren finden Sie auf den Seiten 42 bis 45.

ALIGA

Dreh- und Falttürenschränke

Innentiefe 55,0 cm, inkl. 2 Böden, 1 Kleiderstange je Fach

Tiefe 43,5 cm (Innentiefe 39,5 cm) mit ausziehbarer Kleiderstange ohne Aufpreis möglich

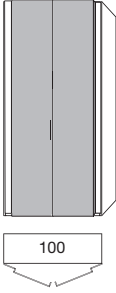
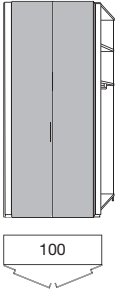
Beschreibung	Höhe in cm	Front S, ohne Absetzung			Front Q, mit Querriegel in Absetzung		
		Best.-Nr.	PG	EUR	Best.-Nr.	PG	EUR
 <p>Startelement 2 Koffertüren (in Absetzung) 2 Außenseiten B 102,0 cm T 63,6 cm</p>	223,0	S1262	1	1145,-	-	1	-
	239,0		2	1288,-		2	-
3			1318,-	3		-	
4	1398,-		4	-			
	239,0	S2262	1	1313,-	-	1	-
			2	1481,-		2	-
3	1525,-		3	-			
4	1603,-		4	-			
 <p>Anbauelement 2 Koffertüren (in Absetzung) 1 Mittelseite B 100,0 cm T 63,6 cm</p>	223,0	S1263	1	1056,-	-	1	-
	239,0		2	1148,-		2	-
3			1148,-	3		-	
4	1203,-		4	-			
	239,0	S2263	1	1198,-	-	1	-
			2	1318,-		2	-
3	1318,-		3	-			
4	1371,-		4	-			



Passepartoutrahmen, Seitenlisenen, Stollen, Wangen, Kränze, Tür mit Spiegel und Glastüren finden Sie auf den Seiten 42 bis 45.

Dreh- und Falttürenschränke

Innentiefe 55,0 cm, inkl. 2 Böden, 1 Kleiderstange je Fach

Tiefe 43,5 cm (Innentiefe 39,5 cm) mit ausziehbarer Kleiderstange ohne Aufpreis möglich

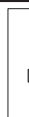

Front S,
ohne Absetzung

Front Q,
mit Querriegel in Absetzung

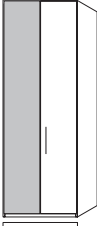
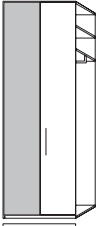
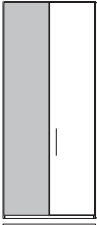
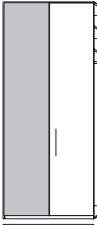
Beschreibung	Höhe in cm	Best.-Nr.	PG	EUR	Best.-Nr.	PG	EUR		
 80 80 Abb. links	Startelement 2 Drehtüren (linke Tür in Absetzung) 2 Außenseiten B 82,0 cm T 59,5 cm	223,0	S1245	1 2 3 4	780,- 856,- 987,- 1042,-	-	1 2 3 4	- - - -	
	239,0	S2245	1 2 3 4	909,- 984,- 1109,- 1198,-	-	1 2 3 4	- - - -		
Gegen Aufpreis: ■ Falttür links angeschlagen (linke Hälfte in Absetzung) ■ Falttür rechts angeschlagen (linke Hälfte in Absetzung)					07621 07622		81,- 81,-	- -	- -
 80 80 Abb. links	Anbauelement 2 Drehtüren (linke Tür in Absetzung) 1 Mittelseite B 80,0 cm T 59,5 cm	223,0	S1284	1 2 3 4	692,- 766,- 902,- 955,-	-	1 2 3 4	- - - -	
	239,0	S2284	1 2 3 4	807,- 881,- 1012,- 1097,-	-	1 2 3 4	- - - -		
Gegen Aufpreis: ■ Falttür links angeschlagen (linke Hälfte in Absetzung) ■ Falttür rechts angeschlagen (linke Hälfte in Absetzung)					07621 07622		81,- 81,-	- -	- -
 100 100 Abb. links	Startelement 2 Drehtüren (linke Tür in Absetzung) 2 Außenseiten B 102,0 cm T 59,5 cm	223,0	S1258	1 2 3 4	780,- 856,- 987,- 1042,-	-	1 2 3 4	- - - -	
	239,0	S2258	1 2 3 4	909,- 984,- 1109,- 1198,-	-	1 2 3 4	- - - -		
Gegen Aufpreis: ■ Falttür links angeschlagen (linke Hälfte in Absetzung) ■ Falttür rechts angeschlagen (linke Hälfte in Absetzung)					07621 07622		81,- 81,-	- -	- -
 100 100 Abb. links	Anbauelement 2 Drehtüren (linke Tür in Absetzung) 1 Mittelseite B 100,0 cm T 59,5 cm	223,0	S1257	1 2 3 4	692,- 766,- 902,- 955,-	-	1 2 3 4	- - - -	
	239,0	S2257	1 2 3 4	807,- 881,- 1012,- 1097,-	-	1 2 3 4	- - - -		
Gegen Aufpreis: ■ Falttür links angeschlagen (linke Hälfte in Absetzung) ■ Falttür rechts angeschlagen (linke Hälfte in Absetzung)					07621 07622		81,- 81,-	- -	- -





Passepartoutrahmen, Seitenlisenen, Stollen, Wangen, Kränze, Tür mit Spiegel und Glastüren finden Sie auf den Seiten 42 bis 45.

ALIGA

Dreh- und Falttürenschränke

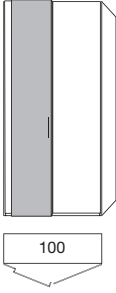
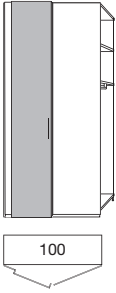
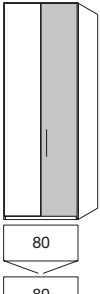
Innentiefe 55,0 cm, inkl. 2 Böden, 1 Kleiderstange je Fach

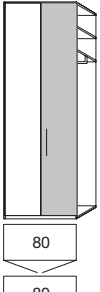
Tiefe 43,5 cm (Innentiefe 39,5 cm) mit ausziehbarer Kleiderstange ohne Aufpreis möglich

Beschreibung	Höhe in cm	Front S, ohne Absetzung			Front Q, mit Querriegel in Absetzung		
		Best.-Nr.	PG	EUR	Best.-Nr.	PG	EUR
 <p>Startelement 1 Koffertür links (in Absetzung) 1 Tür rechts 2 Außenseiten B 102,0 cm T 63,6 cm</p>	223,0	S1249	1	943,-	-	1	-
	223,0		2	1014,-	-	2	-
3			1141,-	-	3	-	
4	1194,-		-	4	-		
223,0	S2249	1	1065,-	-	1	-	
		2	1139,-	-	2	-	
3		1260,-	-	3	-		
4		1346,-	-	4	-		
 <p>Anbauelement 1 Koffertür links (in Absetzung) 1 Tür rechts 1 Mittelseite B 100,0 cm T 63,6 cm</p>	223,0	S1261	1	863,-	-	1	-
	223,0		2	934,-	-	2	-
3			1058,-	-	3	-	
4	1109,-		-	4	-		
223,0	S2261	1	968,-	-	1	-	
		2	1042,-	-	2	-	
3		1166,-	-	3	-		
4		1247,-	-	4	-		
 <p>Startelement 2 Drehtüren (rechte Tür in Absetzung) 2 Außenseiten B 82,0 cm T 59,5 cm</p>	223,0	S1244	1	780,-	-	1	-
	223,0		2	856,-	-	2	-
3			987,-	-	3	-	
4	1042,-		-	4	-		
 <p>Gegen Aufpreis: ■ Falttür links angeschlagen (rechte Hälfte in Absetzung) ■ Falttür rechts angeschlagen (rechte Hälfte in Absetzung)</p>	223,0	07621		81,-	-		-
	223,0	07622		81,-	-		-
 <p>Anbauelement 2 Drehtüren (rechte Tür in Absetzung) 1 Mittelseite B 80,0 cm T 59,5 cm</p>	223,0	S1282	1	692,-	-	1	-
	223,0		2	766,-	-	2	-
3			902,-	-	3	-	
4	955,-		-	4	-		
 <p>Gegen Aufpreis: ■ Falttür links angeschlagen (rechte Hälfte in Absetzung) ■ Falttür rechts angeschlagen (rechte Hälfte in Absetzung)</p>	223,0	07621		81,-	-		-
	223,0	07622		81,-	-		-

Passepartoutrahmen, Seitenlisenen, Stollen, Wangen, Kränze, Tür mit Spiegel und Glastüren finden Sie auf den Seiten 42 bis 45.

Dreh- und Falttürenschränke





Innentiefe 55,0 cm, inkl. 2 Böden, 1 Kleiderstange je Fach

Tiefe 43,5 cm (Innentiefe 39,5 cm) mit ausziehbarer Kleiderstange ohne Aufpreis möglich

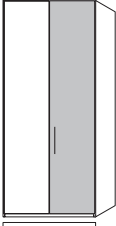

Front S,
ohne Absetzung

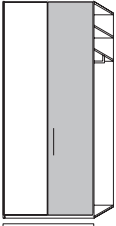

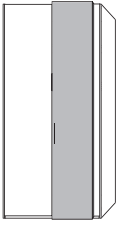
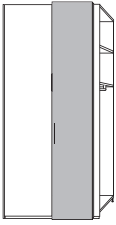
Front Q,
mit Querriegel in Absetzung

Beschreibung	Höhe in cm	Best.-Nr.	PG	EUR	Best.-Nr.	PG	EUR
 <p>Startelement 2 Drehtüren (rechte Tür in Absetzung) 2 Außenseiten B 102,0 cm T 59,5 cm</p>	223,0	S1253	1	780,-	-	1	-
			2	856,-		2	-
			3	987,-		3	-
			4	1042,-		4	-
	239,0	S2253	1	909,-	-	1	-
			2	984,-		2	-
			3	1109,-		3	-
			4	1198,-		4	-
 <p>Abb. links</p> <p>Gegen Aufpreis: ■ Falttür links angeschlagen (rechte Hälfte in Absetzung) ■ Falttür rechts angeschlagen (rechte Hälfte in Absetzung)</p>		07621 07622	81,-	-		-	
			81,-			-	
 <p>Abb. links</p> <p>Anbauelement 2 Drehtüren (rechte Tür in Absetzung) 1 Mittelseite B 100,0 cm T 59,5 cm</p>	223,0	S1254	1	692,-	-	1	-
				2		766,-	2
			3	902,-		3	-
			4	955,-		4	-
	239,0	S2254	1	807,-	-	1	-
			2	881,-		2	-
			3	1012,-		3	-
			4	1097,-		4	-
 <p>Abb. links</p> <p>Gegen Aufpreis: ■ Falttür links angeschlagen (rechte Hälfte in Absetzung) ■ Falttür rechts angeschlagen (rechte Hälfte in Absetzung)</p>		07621 07622	81,-	-		-	
			81,-			-	
 <p>Abb. links</p> <p>Startelement 1 Tür links 1 Koffertür rechts (in Absetzung) 2 Außenseiten B 102,0 cm T 63,6 cm</p>	223,0	S1260	1	943,-	-	1	-
				2		1014,-	2
			3	1141,-		3	-
			4	1194,-		4	-
	239,0	S2260	1	1065,-	-	1	-
			2	1139,-		2	-
			3	1260,-		3	-
			4	1346,-		4	-
 <p>Abb. links</p> <p>Anbauelement 1 Tür links 1 Koffertür rechts (in Absetzung) 1 Mittelseite B 100,0 cm T 63,6 cm</p>	223,0	S1250	1	863,-	-	1	-
				2		934,-	2
			3	1058,-		3	-
			4	1109,-		4	-
	239,0	S2250	1	968,-	-	1	-
			2	1042,-		2	-
			3	1166,-		3	-
			4	1247,-		4	-

Passepartoutrahmen, Seitenlisenen, Stollen, Wangen, Kränze, Tür mit Spiegel und Glastüren finden Sie auf den Seiten 42 bis 45.

Dreh- und Falttürenschränke

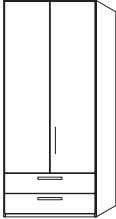
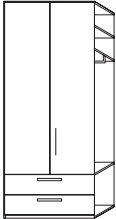
Innentiefe 55,0 cm, inkl. 2 Böden, 1 Kleiderstange je Fach

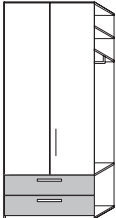
Beschreibung	Höhe in cm	Front S, ohne Absetzung			Front Q, mit Querriegel in Absetzung		
		Best.-Nr.	PG	EUR	Best.-Nr.	PG	EUR
 <p>Startelement 2 Drehtüren 2 Schubkästen 2 Außenseiten B 102,0 cm T 59,5 cm</p>	223,0	S1242	1	1097,-	-	1	-
	239,0		2	1247,-		2	-
3			1398,-	3		-	
4	-		4	-			
<p>Gegen Aufpreis: ■ Falttür links angeschlagen ■ Falttür rechts angeschlagen ■ Vollauszug für 2 Schubkästen</p>	239,0	S2242	1	1228,-	-	1	-
			2	1392,-		2	-
			3	1559,-		3	-
			4	-		4	-
<p>Gegen Aufpreis: ■ Falttür links angeschlagen ■ Falttür rechts angeschlagen ■ Vollauszug für 2 Schubkästen</p>	239,0	07621 07622 027002		81,-	-		-
				81,-			-
				81,-			-
				55,-			-
 <p>Anbauelement 2 Drehtüren 2 Schubkästen 1 Mittelseite B 100,0 cm T 59,5 cm</p>	223,0	S1243	1	1014,-	-	1	-
	239,0		2	1164,-		2	-
3			1164,-	3		-	
4	-		4	-			
<p>Gegen Aufpreis: ■ Falttür links angeschlagen ■ Falttür rechts angeschlagen ■ Vollauszug für 2 Schubkästen</p>	239,0	S2243	1	1129,-	-	1	-
			2	1288,-		2	-
			3	1288,-		3	-
			4	-		4	-
<p>Gegen Aufpreis: ■ Falttür links angeschlagen ■ Falttür rechts angeschlagen ■ Vollauszug für 2 Schubkästen</p>	239,0	07621 07622 027002		81,-	-		-
				81,-			-
				81,-			-
				55,-			-
 <p>Startelement 2 Drehtüren 2 Schubkästen (in Absetzung) 2 Außenseiten B 102,0 cm T 59,5 cm</p>	223,0	S1222	1	1097,-	-	1	-
	239,0		2	1247,-		2	-
3			1323,-	3		-	
4	1398,-		4	-			
<p>Gegen Aufpreis: ■ Falttür links angeschlagen ■ Falttür rechts angeschlagen ■ Vollauszug für 2 Schubkästen</p>	239,0	S2222	1	1228,-	-	1	-
			2	1392,-		2	-
			3	1481,-		3	-
			4	1559,-		4	-
<p>Gegen Aufpreis: ■ Falttür links angeschlagen ■ Falttür rechts angeschlagen ■ Vollauszug für 2 Schubkästen</p>	239,0	07621 07622 027002		81,-	-		-
				81,-			-
				81,-			-
				55,-			-
 <p>Anbauelement 2 Drehtüren 2 Schubkästen (in Absetzung) 1 Mittelseite B 100,0 cm T 59,5 cm</p>	223,0	S1223	1	1014,-	-	1	-
	239,0		2	1090,-		2	-
3			1164,-	3		-	
4	1164,-		4	-			
<p>Gegen Aufpreis: ■ Falttür links angeschlagen ■ Falttür rechts angeschlagen ■ Vollauszug für 2 Schubkästen</p>	239,0	S2223	1	1129,-	-	1	-
			2	1212,-		2	-
			3	1288,-		3	-
			4	1288,-		4	-
<p>Gegen Aufpreis: ■ Falttür links angeschlagen ■ Falttür rechts angeschlagen ■ Vollauszug für 2 Schubkästen</p>	239,0	07621 07622 027002		81,-	-		-
				81,-			-
				81,-			-
				55,-			-

Passepartoutrahmen, Seitenlisenen, Stollen, Wangen, Kränze, Tür mit Spiegel und Glastüren finden Sie auf den Seiten 42 bis 45.

Dreh- und Falttürenschränke

Innentiefe 55,0 cm, inkl. 2 Böden, 1 Kleiderstange je Fach



Front S,
ohne Absetzung

Front Q,
mit Querriegel in Absetzung

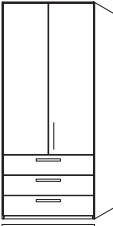
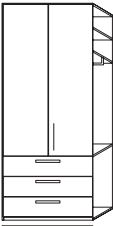
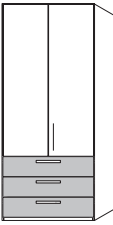
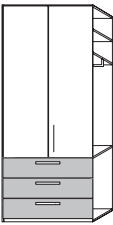
Beschreibung	Höhe in cm	Front S, ohne Absetzung			Front Q, mit Querriegel in Absetzung		
		Best.- Nr.	PG	EUR	Best.- Nr.	PG	EUR
 <p>Startelement 2 Drehtüren 3 Schubkästen 2 Außenseiten B 102,0 cm T 59,5 cm</p>	223,0	S1264	1	1256,-	-	1	-
	239,0		2	1408,-		2	-
3			1573,-	3		-	
4	-		4	-			
<p>Gegen Aufpreis: ■ Falttür links angeschlagen ■ Falttür rechts angeschlagen ■ Vollauszug für 3 Schubkästen</p>	239,0	S2264	1	1382,-	-	1	-
			2	1550,-		2	-
3	1734,-		3	-			
4	-		4	-			
<p>Gegen Aufpreis: ■ Falttür links angeschlagen ■ Falttür rechts angeschlagen ■ Vollauszug für 3 Schubkästen</p>	239,0	07621 07622 027003		81,-	-		-
				81,-			-
	83,-			-			
	-			-			
 <p>Anbauelement 2 Drehtüren 3 Schubkästen 1 Mittelseite B 100,0 cm T 59,5 cm</p>	223,0	S1293	1	1168,-	-	1	-
	239,0		2	1320,-		2	-
3			1320,-	3		-	
4	-		4	-			
<p>Gegen Aufpreis: ■ Falttür links angeschlagen ■ Falttür rechts angeschlagen ■ Vollauszug für 3 Schubkästen</p>	239,0	S2293	1	1279,-	-	1	-
			2	1447,-		2	-
3	1447,-		3	-			
4	-		4	-			
<p>Gegen Aufpreis: ■ Falttür links angeschlagen ■ Falttür rechts angeschlagen ■ Vollauszug für 3 Schubkästen</p>	239,0	07621 07622 027003		81,-	-		-
				81,-			-
	83,-			-			
	-			-			
 <p>Startelement 2 Drehtüren 3 Schubkästen (in Absetzung) 2 Außenseiten B 102,0 cm T 59,5 cm</p>	223,0	S1298	1	1256,-	-	1	-
	239,0		2	1408,-		2	-
3			1490,-	3		-	
4	1573,-		4	-			
<p>Gegen Aufpreis: ■ Falttür links angeschlagen ■ Falttür rechts angeschlagen ■ Vollauszug für 3 Schubkästen</p>	239,0	S2298	1	1382,-	-	1	-
			2	1550,-		2	-
3	1645,-		3	-			
4	1734,-		4	-			
<p>Gegen Aufpreis: ■ Falttür links angeschlagen ■ Falttür rechts angeschlagen ■ Vollauszug für 3 Schubkästen</p>	239,0	07621 07622 027003		81,-	-		-
				81,-			-
	83,-			-			
	-			-			
 <p>Anbauelement 2 Drehtüren 3 Schubkästen (in Absetzung) 1 Mittelseite B 100,0 cm T 59,5 cm</p>	223,0	S1265	1	1168,-	-	1	-
	239,0		2	1244,-		2	-
3			1320,-	3		-	
4	1320,-		4	-			
<p>Gegen Aufpreis: ■ Falttür links angeschlagen ■ Falttür rechts angeschlagen ■ Vollauszug für 3 Schubkästen</p>	239,0	S2265	1	1279,-	-	1	-
			2	1364,-		2	-
3	1447,-		3	-			
4	1447,-		4	-			
<p>Gegen Aufpreis: ■ Falttür links angeschlagen ■ Falttür rechts angeschlagen ■ Vollauszug für 3 Schubkästen</p>	239,0	07621 07622 027003		81,-	-		-
				81,-			-
	83,-			-			
	-			-			

Passepartoutrahmen, Seitenlisenen, Stollen, Wangen, Kränze, Tür mit Spiegel und Glastüren finden Sie auf den Seiten 42 bis 45.

Dreh- und Falttürenschränke

Innentiefe 55,0 cm, inkl. 2 Böden, 1 Kleiderstange je Fach

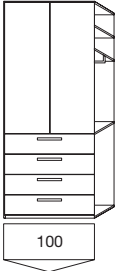
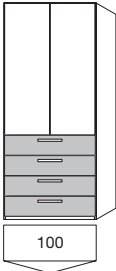
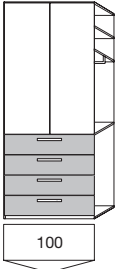
Beschreibung	Höhe in cm	Front S, ohne Absetzung			Front Q, mit Querriegel in Absetzung		
		Best.-Nr.	PG	EUR	Best.-Nr.	PG	EUR
 <p>Startelement 2 Drehtüren 4 Schubkästen 2 Außenseiten B 102,0 cm T 59,5 cm</p>	223,0	S1220	1	1419,-	-	1	-
	239,0		2	1569,-		2	-
3			1762,-	3		-	
4			-	4		-	
S2220		1	1548,-	1	-		
	2	1716,-	2	-			
	3	1918,-	3	-			
	4	-	4	-			
<p>Gegen Aufpreis: ■ Vollauszug für 4 Schubkästen</p>		027004		110,-	-		-
 <p>Anbauelement 2 Drehtüren 4 Schubkästen 1 Mittelseite B 100,0 cm T 59,5 cm</p>	223,0	S1221	1	1334,-	-	1	-
	239,0		2	1486,-		2	-
3			1486,-	3		-	
4			-	4		-	
S2221		1	1444,-	1	-		
	2	1610,-	2	-			
	3	1610,-	3	-			
	4	-	4	-			
<p>Gegen Aufpreis: ■ Vollauszug für 4 Schubkästen</p>		027004		110,-	-		-
 <p>Startelement 2 Drehtüren 4 Schubkästen (in Absetzung) 2 Außenseiten B 102,0 cm T 59,5 cm</p>	223,0	S1228	1	1419,-	-	1	-
	239,0		2	1569,-		2	-
3			1665,-	3		-	
4			1762,-	4		-	
S2228		1	1548,-	1	-		
	2	1716,-	2	-			
	3	1819,-	3	-			
	4	1918,-	4	-			
<p>Gegen Aufpreis: ■ Vollauszug für 4 Schubkästen</p>		027004		110,-	-		-
 <p>Anbauelement 2 Drehtüren 4 Schubkästen (in Absetzung) 1 Mittelseite B 100,0 cm T 59,5 cm</p>	223,0	S1229	1	1334,-	-	1	-
	239,0		2	1412,-		2	-
3			1486,-	3		-	
4			1486,-	4		-	
S2229		1	1444,-	1	-		
	2	1532,-	2	-			
	3	1610,-	3	-			
	4	1610,-	4	-			
<p>Gegen Aufpreis: ■ Vollauszug für 4 Schubkästen</p>		027004		110,-	-		-

Passepartoutrahmen, Seitenlisenen, Stollen, Wangen, Kränze, Tür mit Spiegel und Glastüren finden Sie auf den Seiten 42 bis 45.

Dreh- und Falttürenschrank

Innentiefe 55,0 cm, inkl. 2 Böden, 1 Kleiderstange je Fach



Front S,
ohne Absetzung

Front Q,
mit Querriegel in Absetzung

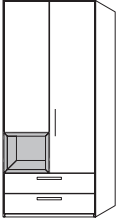
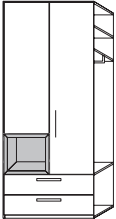
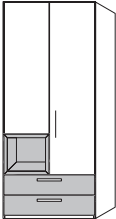
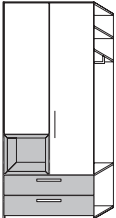
Beschreibung	Höhe in cm	Front S, ohne Absetzung			Front Q, mit Querriegel in Absetzung			
		Best.-Nr.	PG	EUR	Best.-Nr.	PG	EUR	
 <p>Startelement 2 Drehtüren 1 offenes Fach (in Absetzung) 2 Schubkästen 2 Außenseiten</p> <p>Abb. spiegelbildlich</p> <p>239,0 239,0</p> <p>Abb. spiegelbildlich</p> <p>B 102,0 cm T 59,5 cm Lichte Nischenmaße: B 43,4, H 38,0, T 39,7 cm</p> <p>Gegen Aufpreis: ■ Vollauszug für 2 Schubkästen ■ 1er-Set LED-Nischenbeleuchtung, 1,6 Watt, EEK F (Halemeier, L223.02), inkl. Trafo und Fußschalter</p>	223,0	S1212	1	1350,-	-	1	-	
	223,0	S1213	2	1500,-	-	2	-	
			3	1573,-		3	-	
			4	1651,-		4	-	
			1	1481,-	-	1	-	
			2	1645,-	-	2	-	
			3	1727,-		3	-	
			4	1815,-		4	-	
			027002		55,-	-		-
			023701		106,-	-		-
 <p>Anbauelement 2 Drehtüren 1 offenes Fach (in Absetzung) 2 Schubkästen 1 Mittelseite</p> <p>Abb. spiegelbildlich</p> <p>239,0 239,0</p> <p>Abb. spiegelbildlich</p> <p>B 100,0 cm T 59,5 cm Lichte Nischenmaße: B 43,4, H 38,0, T 39,7 cm</p> <p>Gegen Aufpreis: ■ Vollauszug für 2 Schubkästen ■ 1er-Set LED-Nischenbeleuchtung, 1,6 Watt, EEK F (Halemeier, L223.02), inkl. Trafo und Fußschalter</p>	223,0	S1230	1	1265,-	-	1	-	
	223,0	S1231	2	1417,-	-	2	-	
			3	1490,-		3	-	
			4	1490,-		4	-	
			1	1375,-	-	1	-	
			2	1546,-	-	2	-	
			3	1626,-		3	-	
			4	1626,-		4	-	
			027002		55,-	-		-
			023701		106,-	-		-
 <p>Startelement 2 Drehtüren 1 offenes Fach (in Absetzung) 2 Schubkästen (in Absetzung) 2 Außenseiten</p> <p>Abb. spiegelbildlich</p> <p>239,0 239,0</p> <p>Abb. spiegelbildlich</p> <p>B 102,0 cm T 59,5 cm Lichte Nischenmaße: B 43,4, H 38,0, T 39,7 cm</p> <p>Gegen Aufpreis: ■ Vollauszug für 2 Schubkästen ■ 1er-Set LED-Nischenbeleuchtung, 1,6 Watt, EEK F (Halemeier, L223.02), inkl. Trafo und Fußschalter</p>	223,0	S1232	1	1350,-	-	1	-	
	223,0	S1233	2	1500,-	-	2	-	
			3	1573,-		3	-	
			4	1651,-		4	-	
			1	1481,-	-	1	-	
			2	1645,-	-	2	-	
			3	1727,-		3	-	
			4	1815,-		4	-	
			027002		55,-	-		-
			023701		106,-	-		-
 <p>Anbauelement 2 Drehtüren 1 offenes Fach (in Absetzung) 2 Schubkästen (in Absetzung) 1 Mittelseite</p> <p>Abb. spiegelbildlich</p> <p>239,0 239,0</p> <p>Abb. spiegelbildlich</p> <p>B 100,0 cm T 59,5 cm Lichte Nischenmaße: B 43,4, H 38,0, T 39,7 cm</p> <p>Gegen Aufpreis: ■ Vollauszug für 2 Schubkästen ■ 1er-Set LED-Nischenbeleuchtung, 1,6 Watt, EEK F (Halemeier, L223.02), inkl. Trafo und Fußschalter</p>	223,0	S1240	1	1265,-	-	1	-	
	223,0	S1241	2	1417,-	-	2	-	
			3	1490,-		3	-	
			4	1490,-		4	-	
			1	1375,-	-	1	-	
			2	1546,-	-	2	-	
			3	1626,-		3	-	
			4	1626,-		4	-	
			027002		55,-	-		-
			023701		106,-	-		-

Passepartoutrahmen, Seitenlisenen, Stollen, Wangen, Kränze, Tür mit Spiegel und Glastüren finden Sie auf den Seiten 42 bis 45.

Dreh- und Falttürenschränke

Innentiefe 55,0 cm, inkl. 2 Böden, 1 Kleiderstange je Fach

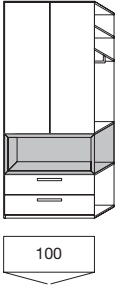
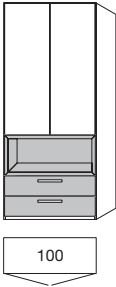
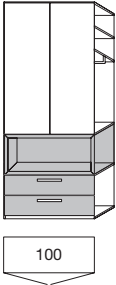
Beschreibung	Höhe in cm	Front S, ohne Absetzung			Front Q, mit Querriegel in Absetzung		
		Best.-Nr.	PG	EUR	Best.-Nr.	PG	EUR
 <p>Startelement 2 Drehtüren 1 offenes Fach (in Absetzung) 2 Schubkästen 2 Außenseiten</p> <p>B 102,0 cm T 59,5 cm Lichte Nischenmaße: B 93,4, H 38,0, T 39,7 cm</p> <p>Gegen Aufpreis: ■ Vollauszug für 2 Schubkästen ■ 2er-Set LED-Nischenbeleuchtung, 1,6 W je Strahler, EEK F (Halemeier, L223.02), inkl. Trafo und Fußschalter</p>	223,0	S1219	1	1419,-	-	1	-
	239,0		2	1569,-	-	2	-
3			1665,-	-	3	-	
4	1760,-		-	4	-		
 <p>Anbauelement 2 Drehtüren 1 offenes Fach (in Absetzung) 2 Schubkästen 1 Mittelseite</p> <p>B 100,0 cm T 59,5 cm Lichte Nischenmaße: B 93,4, H 38,0, T 39,7 cm</p> <p>Gegen Aufpreis: ■ Vollauszug für 2 Schubkästen ■ 2er-Set LED-Nischenbeleuchtung, 1,6 W je Strahler, EEK F (Halemeier, L223.02), inkl. Trafo und Fußschalter</p>	223,0	S1237	1	1334,-	-	1	-
	239,0		2	1486,-	-	2	-
3			1576,-	-	3	-	
4	1576,-		-	4	-		
 <p>Startelement 2 Drehtüren 1 offenes Fach (in Absetzung) 2 Schubkästen (in Absetzung) 2 Außenseiten</p> <p>B 102,0 cm T 59,5 cm Lichte Nischenmaße: B 93,4, H 38,0, T 39,7 cm</p> <p>Gegen Aufpreis: ■ Vollauszug für 2 Schubkästen ■ 2er-Set LED-Nischenbeleuchtung, 1,6 W je Strahler, EEK F (Halemeier, L223.02), inkl. Trafo und Fußschalter</p>	223,0	S1269	1	1419,-	-	1	-
	239,0		2	1569,-	-	2	-
3			1665,-	-	3	-	
4	1760,-		-	4	-		
 <p>Anbauelement 2 Drehtüren 1 offenes Fach (in Absetzung) 2 Schubkästen (in Absetzung) 1 Mittelseite</p> <p>B 100,0 cm T 59,5 cm Lichte Nischenmaße: B 93,4, H 38,0, T 39,7 cm</p> <p>Gegen Aufpreis: ■ Vollauszug für 2 Schubkästen ■ 2er-Set LED-Nischenbeleuchtung, 1,6 W je Strahler, EEK F (Halemeier, L223.02), inkl. Trafo und Fußschalter</p>	223,0	S1270	1	1334,-	-	1	-
	239,0		2	1486,-	-	2	-
3			1576,-	-	3	-	
4	1576,-		-	4	-		

Passepartoutrahmen, Seitenlisenen, Stollen, Wangen, Kränze, Tür mit Spiegel und Glastüren finden Sie auf den Seiten 42 bis 45.

Dreh- und Falttürenschrank

Innentiefe 55,0 cm, inkl. 2 Böden, 1 Kleiderstange je Fach



Front S,
ohne Absetzung

Front Q,
mit Querriegel in Absetzung

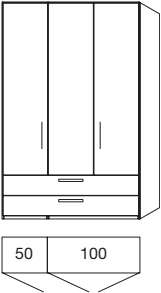
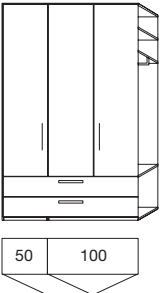
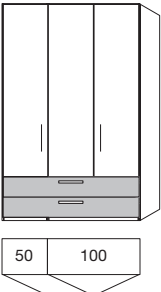
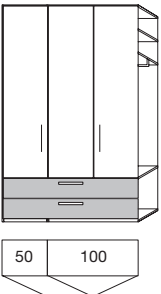

Beschreibung	Höhe in cm	Front S, ohne Absetzung			Front Q, mit Querriegel in Absetzung				
		Best.-Nr.	PG	EUR	Best.-Nr.	PG	EUR		
 <p>Startelement 3 Drehtüren 2 Fronten mit 4 Schubkästen 2 Außenseiten B 152,0 cm T 59,5 cm</p>	223,0	S1342	1	1831,-	-	1	-		
	239,0		2	2054,-		2	-		
3			2155,-	3		-			
4	-		4	-					
<p>Gegen Aufpreis: ■ Vollauszug für 4 Schubkästen an 2 Fronten</p>		027024		110,-	-		-		
 <p>Anbauelement 3 Drehtüren 2 Fronten mit 4 Schubkästen 1 Mittelseite B 150,0 cm T 59,5 cm</p>	223,0		S1340	1		1746,-	-	1	-
	239,0			2		1971,-		2	-
3		1971,-		3	-				
4	-	4		-					
<p>Gegen Aufpreis: ■ Vollauszug für 4 Schubkästen an 2 Fronten</p>		027024		110,-	-		-		
 <p>Startelement 3 Drehtüren 2 Fronten (in Absetzung) mit 4 Schubkästen 2 Außenseiten B 152,0 cm T 59,5 cm</p>	223,0		S1341	1		1831,-	-	1	-
	239,0			2		2054,-		2	-
3		2105,-		3	-				
4	2155,-	4		-					
<p>Gegen Aufpreis: ■ Vollauszug für 4 Schubkästen an 2 Fronten</p>		027024		110,-	-		-		
 <p>Anbauelement 3 Drehtüren 2 Fronten (in Absetzung) mit 4 Schubkästen 1 Mittelseite B 150,0 cm T 59,5 cm</p>	223,0		S1344	1		1746,-	-	1	-
	239,0			2		1861,-		2	-
3		1971,-		3	-				
4	1971,-	4		-					
<p>Gegen Aufpreis: ■ Vollauszug für 4 Schubkästen an 2 Fronten</p>		027024		110,-	-		-		

Passepartoutrahmen, Seitenlisenen, Stollen, Wangen, Kränze, Tür mit Spiegel und Glastüren finden Sie auf den Seiten 42 bis 45.

ALIGA

Dreh- und Falttürenschränke

Innentiefe 55,0 cm, inkl. 2 Böden, 1 Kleiderstange je Fach

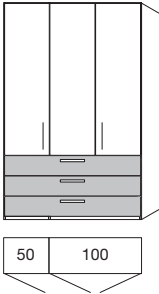
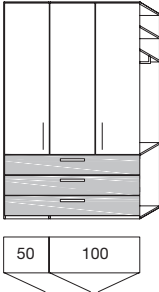
Beschreibung	Höhe in cm	Front S, ohne Absetzung			Front Q, mit Querriegel in Absetzung		
		Best.-Nr.	PG	EUR	Best.-Nr.	PG	EUR
 <p>Startelement 3 Drehtüren 3 Fronten mit 6 Schubkästen 2 Außenseiten 1 Mittelseite B 152,0 cm T 59,5 cm</p>	223,0	S1325	1	2109,-	-	1	-
	239,0		2	2341,-		2	-
3			2461,-	3		-	
4	-		4	-			
<p>Gegen Aufpreis: ■ Vollauszug für 6 Schubkästen an 3 Fronten</p>		027036		170,-	-		-
 <p>Anbauelement 3 Drehtüren 3 Fronten mit 6 Schubkästen 2 Mittelseiten B 150,0 cm T 59,5 cm</p>	223,0	S1326	1	2008,-	-	1	-
	239,0		2	2233,-		2	-
3			2233,-	3		-	
4	-		4	-			
<p>Gegen Aufpreis: ■ Vollauszug für 6 Schubkästen an 3 Fronten</p>		027036		170,-	-		-
 <p>Startelement 3 Drehtüren 3 Fronten (in Absetzung) mit 6 Schubkästen 2 Außenseiten 1 Mittelseite B 152,0 cm T 59,5 cm</p>	223,0	S1327	1	2109,-	-	1	-
	239,0		2	2341,-		2	-
3			2401,-	3		-	
4	2461,-		4	-			
<p>Gegen Aufpreis: ■ Vollauszug für 6 Schubkästen an 3 Fronten</p>		027036		170,-	-		-
 <p>Anbauelement 3 Drehtüren 3 Fronten (in Absetzung) mit 6 Schubkästen 2 Mittelseiten B 150,0 cm T 59,5 cm</p>	223,0	S1328	1	2008,-	-	1	-
	239,0		2	2125,-		2	-
3			2233,-	3		-	
4	2233,-		4	-			
<p>Gegen Aufpreis: ■ Vollauszug für 6 Schubkästen an 3 Fronten</p>		027036		170,-	-		-

Passepartoutrahmen, Seitenlisenen, Stollen, Wangen, Kränze, Tür mit Spiegel und Glastüren finden Sie auf den Seiten 42 bis 45.

Dreh- und Falttürenschrank

Innentiefe 55,0 cm, inkl. 2 Böden, 1 Kleiderstange je Fach



Front S,
ohne Absetzung

Front Q,
mit Querriegel in Absetzung

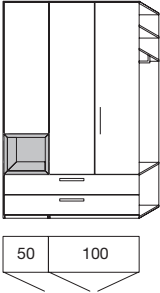
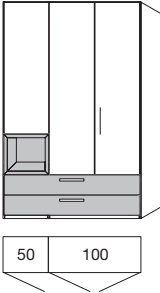
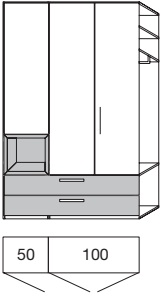
Beschreibung	Höhe in cm	Front S, ohne Absetzung			Front Q, mit Querriegel in Absetzung			
		Best.-Nr.	PG	EUR	Best.-Nr.	PG	EUR	
 <p>Startelement 3 Drehtüren 1 offenes Fach (in Absetzung) 2 Fronten mit 4 Schubkästen 2 Außenseiten</p> <p>Abb. spiegelbildlich</p> <p>B 152,0 cm T 59,5 cm</p> <p>Lichte Nischenmaße: B 43,4, H 38,0, T 39,7 cm</p> <p>Gegen Aufpreis: ■ Vollauszug für 4 Schubkästen an 2 Fronten ■ 1er-Set LED-Nischenbeleuchtung, 1,6 Watt, EEK F (Halemeier, L223.02), inkl. Trafo und Fußschalter</p>	223,0	S1323	1	2084,-	-	1	-	
	223,0	S1324	2	2277,-	-	2	-	
			3	2406,-	-	3	-	
			4	2463,-	-	4	-	
	239,0	S2323	1	2266,-	-	1	-	
	239,0	S2324	2	2473,-	-	2	-	
			3	2537,-	-	3	-	
			4	2661,-	-	4	-	
			027024		110,-	-		-
			023701		106,-	-		-
 <p>Anbauelement 3 Drehtüren 1 offenes Fach (in Absetzung) 2 Fronten mit 4 Schubkästen 1 Mittelseite</p> <p>Abb. spiegelbildlich</p> <p>B 150,0 cm T 59,5 cm</p> <p>Lichte Nischenmaße: B 43,4, H 38,0, T 39,7 cm</p> <p>Gegen Aufpreis: ■ Vollauszug für 4 Schubkästen an 2 Fronten ■ 1er-Set LED-Nischenbeleuchtung, 1,6 Watt, EEK F (Halemeier, L223.02), inkl. Trafo und Fußschalter</p>	223,0	S1349	1	2001,-	-	1	-	
	223,0	S1350	2	2197,-	-	2	-	
			3	2328,-	-	3	-	
			4	2328,-	-	4	-	
	239,0	S2349	1	2169,-	-	1	-	
	239,0	S2350	2	2374,-	-	2	-	
			3	2507,-	-	3	-	
			4	2507,-	-	4	-	
			027024		110,-	-		-
			023701		106,-	-		-
 <p>Startelement 3 Drehtüren 1 offenes Fach (in Absetzung) 2 Fronten (in Absetzung) mit 4 Schubkästen 2 Außenseiten</p> <p>Abb. spiegelbildlich</p> <p>B 152,0 cm T 59,5 cm</p> <p>Lichte Nischenmaße: B 43,4, H 38,0, T 39,7 cm</p> <p>Gegen Aufpreis: ■ Vollauszug für 4 Schubkästen an 2 Fronten ■ 1er-Set LED-Nischenbeleuchtung, 1,6 Watt, EEK F (Halemeier, L223.02), inkl. Trafo und Fußschalter</p>	223,0	S1332	1	2084,-	-	1	-	
	223,0	S1333	2	2277,-	-	2	-	
			3	2406,-	-	3	-	
			4	2463,-	-	4	-	
	239,0	S2332	1	2266,-	-	1	-	
	239,0	S2333	2	2473,-	-	2	-	
			3	2537,-	-	3	-	
			4	2661,-	-	4	-	
			027024		110,-	-		-
			023701		106,-	-		-
 <p>Anbauelement 3 Drehtüren 1 offenes Fach (in Absetzung) 2 Fronten (in Absetzung) mit 4 Schubkästen 1 Mittelseite</p> <p>Abb. spiegelbildlich</p> <p>B 150,0 cm T 59,5 cm</p> <p>Lichte Nischenmaße: B 43,4, H 38,0, T 39,7 cm</p> <p>Gegen Aufpreis: ■ Vollauszug für 4 Schubkästen an 2 Fronten ■ 1er-Set LED-Nischenbeleuchtung, 1,6 Watt, EEK F (Halemeier, L223.02), inkl. Trafo und Fußschalter</p>	223,0	S1336	1	2001,-	-	1	-	
	223,0	S1337	2	2197,-	-	2	-	
			3	2328,-	-	3	-	
			4	2328,-	-	4	-	
	239,0	S2336	1	2169,-	-	1	-	
	239,0	S2337	2	2374,-	-	2	-	
			3	2507,-	-	3	-	
			4	2507,-	-	4	-	
			027024		110,-	-		-
			023701		106,-	-		-

Passepartoutrahmen, Seitenlisenen, Stollen, Wangen, Kränze, Tür mit Spiegel und Glastüren finden Sie auf den 42 bis 45.

Dreh- und Falttürenschränke

Innentiefe 55,0 cm, inkl. 2 Böden, 1 Kleiderstange je Fach

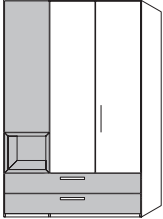
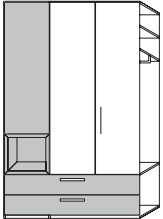
			Front S, ohne Absetzung			Front Q, mit Querriegel in Absetzung			
Beschreibung			Höhe in cm	Best.- Nr.	PG	EUR	Best.- Nr.	PG	EUR
 <p>Startelement</p> <p>3 Drehtüren (über offenem Fach in Absetzung) 1 offenes Fach (in Absetzung) 2 Fronten (in Absetzung) mit 4 Schubkästen 2 Außenseiten</p> <p>Abb. spiegelbildlich</p> <p>B 152,0 cm T 59,5 cm</p> <p>Lichte Nischenmaße: B 43,4, H 38,0, T 39,7 cm</p>	223,0	S1330	1	2084,-	-	1	-	-	
	223,0	S1331	2	2277,-	-	2	-	-	
			3	2406,-	-	3	-	-	
			4	2463,-	-	4	-	-	
	239,0	S2330	1	2266,-	-	1	-	-	
	239,0	S2331	2	2473,-	-	2	-	-	
			3	2537,-	-	3	-	-	
			4	2661,-	-	4	-	-	
	<p>Gegen Aufpreis:</p> <ul style="list-style-type: none"> ■ Vollauszug für 4 Schubkästen an 2 Fronten ■ 1er-Set LED-Nischenbeleuchtung, 1,6 Watt, EEK F (Halemeier, L223.02), inkl. Trafo und Fußschalter 				027024	110,-	-	-	-
			023701	106,-	-	-	-	-	
 <p>Anbauelement</p> <p>3 Drehtüren (über offenem Fach in Absetzung) 1 offenes Fach (in Absetzung) 2 Fronten (in Absetzung) mit 4 Schubkästen 1 Mittelseite</p> <p>Abb. spiegelbildlich</p> <p>B 150,0 cm T 59,5 cm</p> <p>Lichte Nischenmaße: B 43,4, H 38,0, T 39,7 cm</p>	223,0	S1356	1	2001,-	-	1	-	-	
	223,0	S1357	2	2197,-	-	2	-	-	
			3	2328,-	-	3	-	-	
			4	2328,-	-	4	-	-	
	239,0	S2356	1	2169,-	-	1	-	-	
	239,0	S2357	2	2374,-	-	2	-	-	
			3	2507,-	-	3	-	-	
			4	2507,-	-	4	-	-	
	<p>Gegen Aufpreis:</p> <ul style="list-style-type: none"> ■ Vollauszug für 4 Schubkästen an 2 Fronten ■ 1er-Set LED-Nischenbeleuchtung, 1,6 Watt, EEK F (Halemeier, L223.02), inkl. Trafo und Fußschalter 				027024	110,-	-	-	-
			023701	106,-	-	-	-	-	



Passepartoutrahmen, Seitenlisenen, Stollen, Wangen, Kränze, Tür mit Spiegel und Glastüren finden Sie auf den 42 bis 45.

Dreh- und Falttürenschränke

Innentiefe 55,0 cm, inkl. 2 Böden, 1 Kleiderstange je Fach



Front S,
ohne Absetzung

Front Q,
mit Querriegel in Absetzung

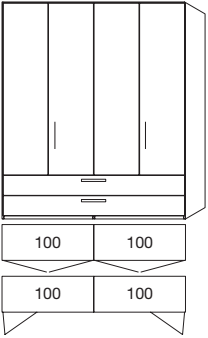
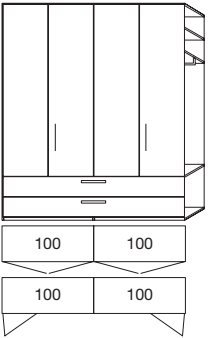
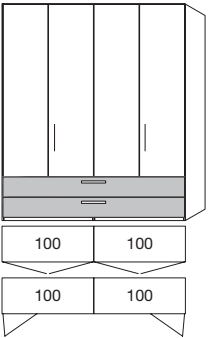
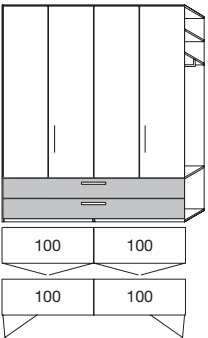
Beschreibung	Höhe in cm	Front S, ohne Absetzung			Front Q, mit Querriegel in Absetzung		
		Best.-Nr.	PG	EUR	Best.-Nr.	PG	EUR
 <p>Startelement 4 Drehtüren 2 Fronten mit 4 Schubkästen 2 Außenseiten B 202,0 cm T 59,5 cm</p>	223,0	S1442	1	2109,-	-	1	-
	239,0		2	2410,-		2	-
3			2562,-	3		-	
4	-		4	-			
<p>Gegen Aufpreis: ■ Vollauszug für 4 Schubkästen an 2 Fronten ■ Falttüren</p>	239,0	S2442	1	2353,-	-	1	-
			2	2684,-		2	-
3	2852,-		3	-			
4	-		4	-			
 <p>Anbauelement 4 Drehtüren 2 Fronten mit 4 Schubkästen 1 Mittelseite B 200,0 cm T 59,5 cm</p>	223,0	S1440	1	2029,-	-	1	-
	239,0		2	2330,-		2	-
3			2330,-	3		-	
4	-		4	-			
<p>Gegen Aufpreis: ■ Vollauszug für 4 Schubkästen an 2 Fronten ■ Falttüren</p>	239,0	S2440	1	2252,-	-	1	-
			2	2583,-		2	-
3	2583,-		3	-			
4	-		4	-			
 <p>Startelement 4 Drehtüren 2 Fronten (in Absetzung) mit 4 Schubkästen 2 Außenseiten B 202,0 cm T 59,5 cm</p>	223,0	S1441	1	2109,-	-	1	-
	239,0		2	2410,-		2	-
3			2486,-	3		-	
4	2562,-		4	-			
<p>Gegen Aufpreis: ■ Vollauszug für 4 Schubkästen an 2 Fronten ■ Falttüren</p>	239,0	S2441	1	2353,-	-	1	-
			2	2684,-		2	-
3	2767,-		3	-			
4	2852,-		4	-			
 <p>Anbauelement 4 Drehtüren 2 Fronten (in Absetzung) mit 4 Schubkästen 1 Mittelseite B 200,0 cm T 59,5 cm</p>	223,0	S1444	1	2029,-	-	1	-
	239,0		2	2178,-		2	-
3			2330,-	3		-	
4	2330,-		4	-			
<p>Gegen Aufpreis: ■ Vollauszug für 4 Schubkästen an 2 Fronten ■ Falttüren</p>	239,0	S2444	1	2252,-	-	1	-
			2	2413,-		2	-
3	2583,-		3	-			
4	2583,-		4	-			

Passepartoutrahmen, Seitenlisenen, Stollen, Wangen, Kränze, Tür mit Spiegel und Glastüren finden Sie auf den Seiten 42 bis 45.

ALIGA

Dreh- und Falttürenschränke

Innentiefe 55,0 cm, inkl. 2 Böden, 1 Kleiderstange je Fach

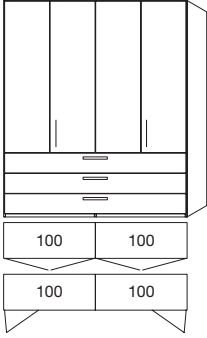
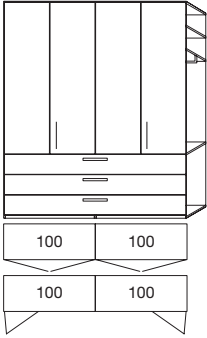
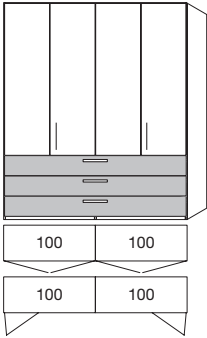
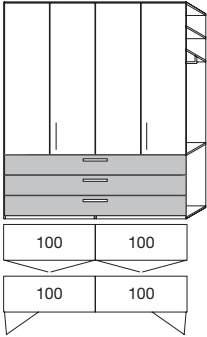
Beschreibung	Höhe in cm	Front S, ohne Absetzung			Front Q, mit Querriegel in Absetzung		
		Best.-Nr.	PG	EUR	Best.-Nr.	PG	EUR
 <p>Startelement 4 Drehtüren 3 Fronten mit 6 Schubkästen 2 Außenseiten B 202,0 cm T 59,5 cm</p>	223,0	S1426	1	2427,-	-	1	-
	239,0		2	2728,-		2	-
3			2900,-	3		-	
4	-		4	-			
<p>Gegen Aufpreis: ■ Vollauszug für 6 Schubkästen an 3 Fronten ■ Falttüren</p>		027036 07624		170,-	-		-
				152,-			-
 <p>Anbauelement 4 Drehtüren 3 Fronten mit 6 Schubkästen 1 Mittelseite B 200,0 cm T 59,5 cm</p>	223,0	S1427	1	2344,-	-	1	-
	239,0		2	2640,-		2	-
3			2640,-	3		-	
4	-		4	-			
<p>Gegen Aufpreis: ■ Vollauszug für 6 Schubkästen an 3 Fronten ■ Falttüren</p>		027036 07624		170,-	-		-
				152,-			-
 <p>Startelement 4 Drehtüren 3 Fronten (in Absetzung) mit 6 Schubkästen 2 Außenseiten B 202,0 cm T 59,5 cm</p>	223,0	S1430	1	2427,-	-	1	-
	239,0		2	2728,-		2	-
3			2811,-	3		-	
4	2900,-		4	-			
<p>Gegen Aufpreis: ■ Vollauszug für 6 Schubkästen an 3 Fronten ■ Falttüren</p>		027036 07624		170,-	-		-
				152,-			-
 <p>Anbauelement 4 Drehtüren 3 Fronten (in Absetzung) mit 6 Schubkästen 1 Mittelseite B 200,0 cm T 59,5 cm</p>	223,0	S1431	1	2344,-	-	1	-
	239,0		2	2489,-		2	-
3			2640,-	3		-	
4	2640,-		4	-			
<p>Gegen Aufpreis: ■ Vollauszug für 6 Schubkästen an 3 Fronten ■ Falttüren</p>		027036 07624		170,-	-		-
				152,-			-

Passepartoutrahmen, Seitenlisenen, Stollen, Wangen, Kränze, Tür mit Spiegel und Glastüren finden Sie auf den Seiten 42 bis 45.

Dreh- und Falttürenschränke

Innentiefe 55,0 cm, inkl. 2 Böden, 1 Kleiderstange je Fach



Front S,
ohne Absetzung

Front Q,
mit Querriegel in Absetzung

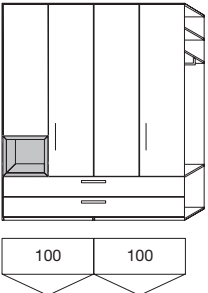
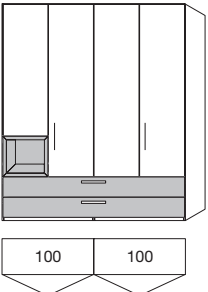
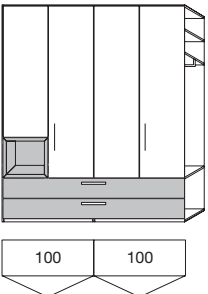
Beschreibung	Höhe in cm	Front S, ohne Absetzung			Front Q, mit Querriegel in Absetzung			
		Best.-Nr.	PG	EUR	Best.-Nr.	PG	EUR	
 <p>Startelement 4 Drehtüren 1 offenes Fach (in Absetzung) 2 Fronten mit 4 Schubkästen 2 Außenseiten</p> <p>Abb. spiegelbildlich</p> <p>B 202,0 cm T 59,5 cm Lichte Nischenmaße: B 43,4, H 38,0, T 39,7 cm</p> <p>Abb. spiegelbildlich</p> <p>Gegen Aufpreis: ■ Vollauszug für 4 Schubkästen an 2 Fronten ■ 1er-Set LED-Nischenbeleuchtung, 1,6 Watt, EEK F (Halemeier, L223.02), inkl. Trafo und Fußschalter</p>	223,0	S1424	1	2362,-	-	1	-	
	223,0	S1425	2	2663,-	-	2	-	
			3	2739,-	-	3	-	
			4	2815,-	-	4	-	
	239,0	S2424	1	2601,-	-	1	-	
	239,0	S2425	2	2935,-	-	2	-	
			3	3018,-	-	3	-	
			4	3100,-	-	4	-	
			027024		110,-	-		-
			023701		106,-	-		-
 <p>Anbauelement 4 Drehtüren 1 offenes Fach (in Absetzung) 2 Fronten mit 4 Schubkästen 1 Mittelseite</p> <p>Abb. spiegelbildlich</p> <p>B 200,0 cm T 59,5 cm Lichte Nischenmaße: B 43,4, H 38,0, T 39,7 cm</p> <p>Abb. spiegelbildlich</p> <p>Gegen Aufpreis: ■ Vollauszug für 4 Schubkästen an 2 Fronten ■ 1er-Set LED-Nischenbeleuchtung, 1,6 Watt, EEK F (Halemeier, L223.02), inkl. Trafo und Fußschalter</p>	223,0	S1456	1	2277,-	-	1	-	
	223,0	S1457	2	2581,-	-	2	-	
			3	2654,-	-	3	-	
			4	2654,-	-	4	-	
	239,0	S2456	1	2406,-	-	1	-	
	239,0	S2457	2	2659,-	-	2	-	
			3	2739,-	-	3	-	
			4	2739,-	-	4	-	
			027024		110,-	-		-
			023701		106,-	-		-
 <p>Startelement 4 Drehtüren 1 offenes Fach (in Absetzung) 2 Fronten (in Absetzung) mit 4 Schubkästen 2 Außenseiten</p> <p>Abb. spiegelbildlich</p> <p>B 202,0 cm T 59,5 cm Lichte Nischenmaße: B 43,4, H 38,0, T 39,7 cm</p> <p>Abb. spiegelbildlich</p> <p>Gegen Aufpreis: ■ Vollauszug für 4 Schubkästen an 2 Fronten ■ 1er-Set LED-Nischenbeleuchtung, 1,6 Watt, EEK F (Halemeier, L223.02), inkl. Trafo und Fußschalter</p>	223,0	S1447	1	2362,-	-	1	-	
	223,0	S1448	2	2663,-	-	2	-	
			3	2739,-	-	3	-	
			4	2815,-	-	4	-	
	239,0	S2447	1	2601,-	-	1	-	
	239,0	S2448	2	2935,-	-	2	-	
			3	3018,-	-	3	-	
			4	3100,-	-	4	-	
			027024		110,-	-		-
			023701		106,-	-		-
 <p>Anbauelement 4 Drehtüren 1 offenes Fach (in Absetzung) 2 Fronten (in Absetzung) mit 4 Schubkästen 1 Mittelseite</p> <p>Abb. spiegelbildlich</p> <p>B 200,0 cm T 59,5 cm Lichte Nischenmaße: B 43,4, H 38,0, T 39,7 cm</p> <p>Abb. spiegelbildlich</p> <p>Gegen Aufpreis: ■ Vollauszug für 4 Schubkästen an 2 Fronten ■ 1er-Set LED-Nischenbeleuchtung, 1,6 Watt, EEK F (Halemeier, L223.02), inkl. Trafo und Fußschalter</p>	223,0	S1449	1	2277,-	-	1	-	
	223,0	S1450	2	2581,-	-	2	-	
			3	2654,-	-	3	-	
			4	2654,-	-	4	-	
	239,0	S2449	1	2406,-	-	1	-	
	239,0	S2450	2	2659,-	-	2	-	
			3	2739,-	-	3	-	
			4	2739,-	-	4	-	
			027024		110,-	-		-
			023701		106,-	-		-

Passepartoutrahmen, Seitenlisenen, Stollen, Wangen, Kränze, Tür mit Spiegel und Glastüren finden Sie auf den Seiten 39 + 40.

Dreh- und Falttürenschränke

Innentiefe 55,0 cm, inkl. 2 Böden, 1 Kleiderstange je Fach

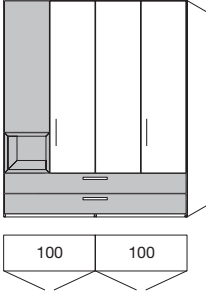
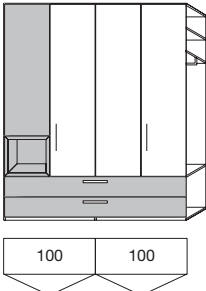
			Front S, ohne Absetzung			Front Q, mit Querriegel in Absetzung				
Beschreibung			Höhe in cm	Best.- Nr.	PG	EUR	Best.- Nr.	PG	EUR	
 <p>Startelement 4 Drehtüren (über offenem Fach in Absetzung) 1 offenes Fach (in Absetzung) 2 Fronten (in Absetzung) mit 4 Schubkästen 2 Außenseiten B 202,0 cm T 59,5 cm Lichte Nischenmaße: B 43,4, H 38,0, T 39,7 cm</p> <p>Gegen Aufpreis: ■ Vollauszug für 4 Schubkästen an 2 Fronten ■ 1er-Set LED-Nischenbeleuchtung, 1,6 Watt, EEK F (Halemeier, L223.02), inkl. Trafo und Fußschalter</p>	Abb. spiegelbildlich	223,0 223,0	S1428 S1429	1 2 3 4	2362,- 2663,- 2739,- 2815,-	- - - -	1 2 3 4	- - - -		
	Abb. spiegelbildlich	239,0 239,0	S2428 S2429	1 2 3 4	2601,- 2935,- 3018,- 3100,-	- - - -	1 2 3 4	- - - -		
				027024		110,-	-		-	
				023701		106,-	-		-	
	 <p>Anbauelement 4 Drehtüren (über offenem Fach in Absetzung) 1 offenes Fach (in Absetzung) 2 Fronten (in Absetzung) mit 4 Schubkästen 1 Mittelseite B 200,0 cm T 59,5 cm Lichte Nischenmaße: B 43,4, H 38,0, T 39,7 cm</p> <p>Gegen Aufpreis: ■ Vollauszug für 4 Schubkästen an 2 Fronten ■ 1er-Set LED-Nischenbeleuchtung, 1,6 Watt, EEK F (Halemeier, L223.02), inkl. Trafo und Fußschalter</p>	Abb. spiegelbildlich	223,0 223,0	S1460 S1461	1 2 3 4	2277,- 2581,- 2654,- 2654,-	- - - -	1 2 3 4	- - - -	
		Abb. spiegelbildlich	239,0 239,0	S2460 S2461	1 2 3 4	2406,- 2659,- 2739,- 2739,-	- - - -	1 2 3 4	- - - -	
					027024		110,-	-		-
					023701		106,-	-		-



Passepartoutrahmen, Seitenlisenen, Stollen, Wangen, Kränze, Tür mit Spiegel und Glastüren finden Sie auf den Seiten 39 + 40.

Schrägschränke

Beschreibung	Höhe in cm	Front S, ohne Absetzung			Front Q, mit Querriegel in Absetzung				
		Best.-Nr.	PG	EUR	Best.-Nr.	PG	EUR		
Startelement 1 Drehtür 5 Einlegeböden 2 Außenseiten B 50,5 cm T 43,5/59,5 cm Achtung: Passepartout, Stollen oder Seitenlisenen nicht möglich (Seitenwange möglich, T 43,7 cm).	223,0	S1058	1	826,-	Q1058	1	909,-		
			2	899,-		2	980,-		
	3		1003,-	3		1088,-			
	4		-	4		1120,-			
	239,0	S2058	1	899,-	Q2058	1	980,-		
			2	980,-		2	1058,-		
			3	1095,-		3	1143,-		
			4	-		4	1173,-		
Anbauelement 1 Drehtür 5 Einlegeböden 1 Mittelseite B 50,5 cm T 43,5/59,5 cm Achtung: Passepartout, Stollen oder Seitenlisenen nicht möglich (Seitenwange möglich, T 43,7 cm).	223,0	S1032	1	715,-	Q1032	1	798,-		
	Abb. spiegelbildlich		223,0	S1033		2	787,-	Q1033	2
			3	883,-		3	966,-		
			4	-		4	996,-		
	239,0	S2032	1	768,-	Q2032	1	856,-		
Abb. spiegelbildlich	239,0		S2033	2		856,-	Q2033	2	936,-
			3	955,-		3	1035,-		
			4	-		4	1072,-		

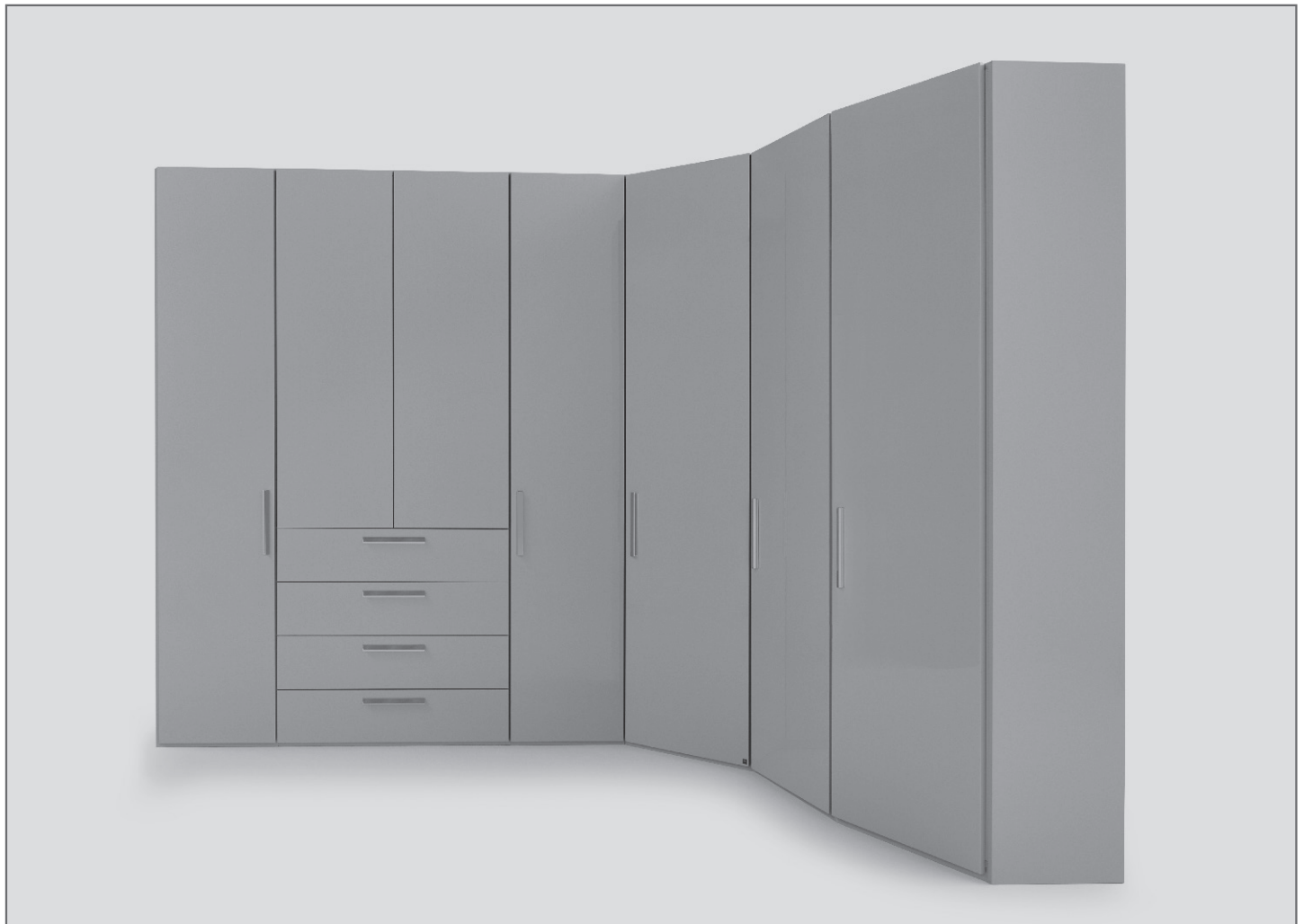

Passepartoutrahmen, Seitenlisenen, Stollen, Wangen, Kränze, Tür mit Spiegel und Glastüren finden Sie auf den Seiten 42 bis 45.

Regale

Innentiefe 36,6 cm

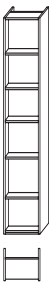
Beschreibung	Höhe in cm	Best.-Nr.	PG	EUR
 <p>Freistehend in Korpusausführung 5 Regalböden 2 Außenseiten B 44,6 cm T 59,8 cm</p> <p>Achtung: Nicht in Hochglanz möglich!</p>	223,0	1040	1	646,-
			2	-
			3	754,-
			4	-
	239,0	2040	1	699,-
			2	-
			3	812,-
			4	-

Sonderanfertigungen für Regale, Innentiefe 36,6 cm

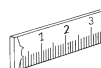

<p>Regalbreitenkürzung pro Element Regalbreitenkürzung mind. 2,0 cm</p>		0883		228,-
<p>Regaltiefenkürzung pro Element Regaltiefenkürzung max. 40,5 cm von hinten</p>		0884		398,-
<p>Regalhöhenkürzung pro Element</p>		0882		143,-

Dreh- und Falлтüreckschränke

Innentiefe 55,0 cm, inkl. 2 Böden, 1 Kleiderstange je Fach



Front S,
ohne Absetzung

Front Q,
mit Querriegel in Absetzung

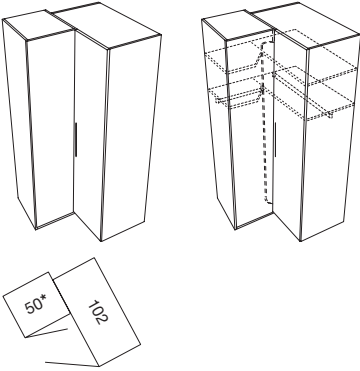
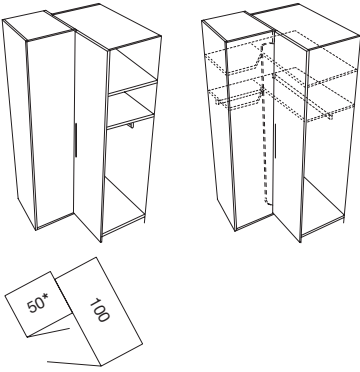
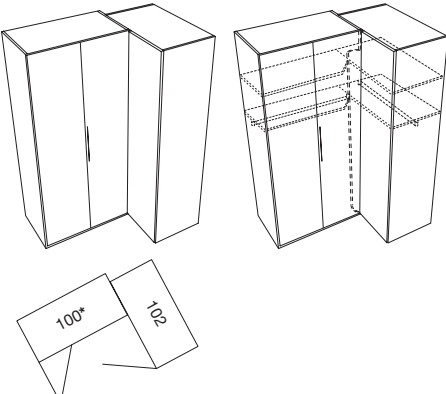
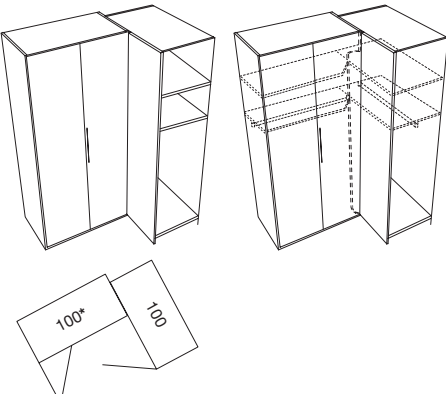
Beschreibung	Höhe in cm	Front S, ohne Absetzung			Front Q, mit Querriegel in Absetzung		
		Best.-Nr.	PG	EUR	Best.-Nr.	PG	EUR
 <p>Startelement 2 Drehtüren mit Weitwinkelscharnier 1 Mittelseite 2 Außenseiten B 109,2 cm T 111,0 cm</p>	223,0	S1210	1	1162,-	Q1210	1	1334,-
	239,0		2	1364,-		2	1541,-
3			1626,-	3		1801,-	
4	-		4	-			
 <p>Anbauelement 2 Drehtüren mit Weitwinkelscharnier 2 Mittelseiten B 109,2 cm T 109,0 cm</p>	223,0	S1211	1	1044,-	Q1211	1	1219,-
	239,0		2	1235,-		2	1410,-
3			1410,-	3		1585,-	
4	-		4	-			
 <p>Startelement 1 Falлтür 1 Drehtür mit Weitwinkelscharnier 1 Mittelseite 2 Außenseiten B 159,2 cm T 111,0 cm</p>	223,0	S1310	1	1495,-	Q1310	1	1760,-
	239,0		2	1642,-		2	1902,-
3			1932,-	3		2192,-	
4	-		4	-			
 <p>Anbauelement 1 Falлтür 1 Drehtür mit Weitwinkelscharnier 2 Mittelseiten B 159,2 cm T 109,0 cm</p>	223,0	S1311	1	1189,-	Q1311	1	1449,-
	239,0		2	1334,-		2	1596,-
3			1484,-	3		1741,-	
4	-		4	-			

Passepartoutrahmen, Seitenlisenen, Stollen, Wangen, Kränze, Tür mit Spiegel und Glastüren finden Sie auf den Seiten 42 bis 45.

Dreh- und Falttüreneckschränke

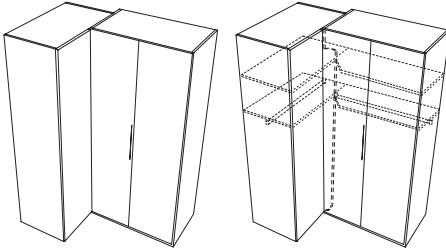
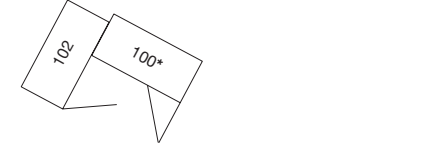

Innentiefe 55,0 cm, inkl. 2 Böden, 1 Kleiderstange je Fach

Beschreibung	Höhe in cm	Front S, ohne Absetzung			Front Q, mit Querriegel in Absetzung		
		Best.-Nr.	PG	EUR	Best.-Nr.	PG	EUR
 <p>Startelement 1 Drehtür mit Weitwinkelscharnier 1 Falttür 1 Mittelseite 2 Außenseiten B 159,2 cm T 111,0 cm</p>	223,0	S1312	1 2 3 4	1495,- 1642,- 1932,- -	Q1312	1 2 3 4	1760,- 1902,- 2192,- -
	239,0	S2312	1 2 3 4	1684,- 1829,- 2123,- -	Q2312	1 2 3 4	1946,- 2091,- 2385,- -
 <p>Anbauelement 1 Drehtür mit Weitwinkelscharnier 1 Falttür 2 Mittelseiten B 159,2 cm T 109,0 cm</p>	223,0	S1313	1 2 3 4	1189,- 1334,- 1484,- -	Q1313	1 2 3 4	1449,- 1596,- 1741,- -
	239,0	S2313	1 2 3 4	1380,- 1525,- 1670,- -	Q2313	1 2 3 4	1642,- 1785,- 1932,- -

Passepartoutrahmen, Seitenlisenen, Stollen, Wangen, Kränze, Tür mit Spiegel und Glastüren finden Sie auf den Seiten 42 bis 45.

Eckschränke

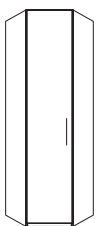
Innentiefe 55,0 cm, inkl. 2 Böden, 1 Kleiderstange je Fach, **Tiefe 43,5 cm (Innentiefe 39,5 cm) mit ausziehbarer Kleiderstange bei 1-türigem Eckschränken ohne Aufpreis möglich**

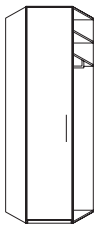
 <p>Startelement</p>	links angeschlagen	223,0	S1083	1	1044,-	Q1083	1	1129,-
	rechts angeschlagen	223,0	S1084	2 3 4	1120,- 1254,- -	Q1084	2 3 4	1198,- 1334,- 1364,-
<p>B 96,6 cm T 96,6 cm</p> <p>Achtung: Passepartout, Stollen oder Seitenlisenen <u>nicht</u> möglich (Seitenwange möglich, T 43,7 cm). Front Q nur mit Griff V, U oder ML möglich.</p>	links angeschlagen	239,0	S2083	1	1120,-	Q2083	1	1198,-
	rechts angeschlagen	239,0	S2084	2 3 4	1196,- 1341,- -	Q2084	2 3 4	1274,- 1421,- 1456,-
 <p>Abb. links</p>	links angeschlagen	223,0	S1039	1	925,-	Q1039	1	1007,-
	rechts angeschlagen	223,0	S1029	2 3 4	996,- 1120,- -	Q1029	2 3 4	1081,- 1198,- 1235,-
<p>B 96,6 cm T 94,7 cm</p> <p>Achtung: Passepartout, Stollen oder Seitenlisenen <u>nicht</u> möglich (Seitenwange möglich, T 43,7 cm). Front Q nur mit Griff V, U oder ML möglich.</p>	links angeschlagen	239,0	S2039	1	984,-	Q2039	1	1063,-
	rechts angeschlagen	239,0	S2029	2 3 4	1063,- 1191,- -	Q2029	2 3 4	1143,- 1270,- 1309,-
 <p>Abb. links</p>								



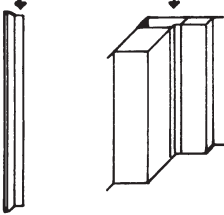
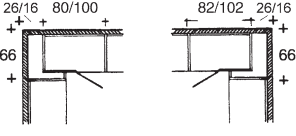
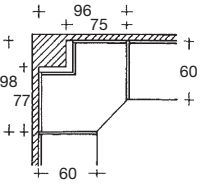
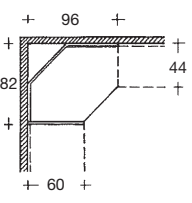

Ecklösungen für Dreh- und Falttürenschränke

Beschreibung / Maße	Höhe in cm	Best.-Nr.	PG	Aufpreis EUR
 <p>Eckwinkleiste 8,0 x 8,0 cm für Schrankzusammenstellungen ohne Eckschrank, für Umbau links und rechts verwendbar Raumbedarf bei Schranktiefe 59,5 = 65,5 cm, bei Schranktiefe 44,0 = 49,5 cm (weitere Maße auf Anfrage möglich) Ausführung wie offene Fächer (siehe Seite 2)</p>	224,0 240,0	0532 0533	1 2 3 4	175,- - 202,- -
 <p>Blindtür Drehtürenschränk mit Blindtür als Eckschrank Maße siehe Skizze Abweichende Maße auf Anfrage möglich. Skizze mit genauen Raummaßen angeben! Ausführung Blende wie Passepartoutrahmen (siehe Seite 2)</p>		0881	1 2 3 4	428,- - 508,- -
 <p>Umbau für Mauervorsprung Eckschrank wird an der Rückseite ausgeklinkt Maße siehe Skizze Abweichende Maße auf Anfrage möglich. Skizze mit genauen Raummaßen angeben! Ausführung wie Schränke innen (siehe Seite 2)</p>				Nur auf Anfrage möglich.
 <p>Weiterbau in unterschiedlichen Tiefen Eckschrank wird einseitig in der Tiefe gekürzt Maße siehe Skizze Abweichende Maße auf Anfrage möglich. Skizze mit genauen Raummaßen angeben!</p>				Nur auf Anfrage möglich.



Passepartoutrahmen für Dreh- und Falttürenschränke

Beschreibung / Maße	Best.-Nr.	PG	EUR
 <p>Passepartout für Startelement B + 5,6, H + 3,5, T + 5,0 cm</p>	für 1-türiges Element, H 223,0 cm	07381	1 285,- 3 304,-
	für 1-türiges Koffertüren-Element, H 223,0 cm	07311	1 285,- 3 304,-
	für 2-türiges Element, H 223,0 cm	07382	1 324,- 3 352,-
	für 2-türiges Koffertüren-Element, H 223,0 cm	07312	1 324,- 3 352,-
	für 3-türiges Element, H 223,0 cm	07383	1 357,- 3 409,-
	für 4-türiges Element, H 223,0 cm	07384	1 403,- 3 460,-
	für 6-türigen Vorschlag, H 223,0 cm	07386	1 469,- 3 561,-
	für 1-türiges Element, H 239,0 cm	07391	1 320,- 3 331,-
	für 1-türiges Koffertüren-Element, H 239,0 cm	07313	1 320,- 3 331,-
	für 2-türiges Element, H 239,0 cm	07392	1 352,- 3 393,-
	für 2-türiges Koffertüren-Element, H 239,0 cm	07314	1 352,- 3 393,-
	für 3-türiges Element, H 239,0 cm	07393	1 398,- 3 439,-
	für 4-türiges Element, H 239,0 cm	07394	1 428,- 3 499,-
	für 6-türigen Vorschlag, H 239,0 cm	07396	1 504,- 3 596,-

Passepartoutraahmen, Seitenlisenen, Stollen und Wangen für Dreh- und Falttürenschränke

	Beschreibung / Maße		Best.-Nr.	PG	EUR
	Passepartout für Startelement B + 5,6, H + 3,5, T + 5,0 cm	für 2-türigen Eckschrank, H 223,0 cm	07369	1 3	324,- 352,-
		für 3-türigen Eckschrank, Falttür links, Drehtür rechts, H 223,0 cm	07371	1 3	357,- 409,-
		für 3-türigen Eckschrank, Drehtür links, Falttür rechts, H 223,0 cm	07371	1 3	357,- 409,-
		für 2-türigen Eckschrank, H 239,0 cm	07370	1 3	352,- 393,-
		für 3-türigen Eckschrank, Falttür links, Drehtür rechts, H 239,0 cm	07372	1 3	398,- 439,-
		für 3-türigen Eckschrank, Drehtür links, Falttür rechts, H 239,0 cm	07372	1 3	398,- 439,-
	Passepartout für Anbauelement H + 3,5, T + 5,0 cm Der waagerechte Teil des Passepartouts wird bis zu einer Länge von 305 cm durchgehend geliefert.	für 1-türiges Element	07364	1 3	35,- 51,-
		für 1-türiges Koffertüren-Element	07315	1 3	35,- 51,-
		für 2-türiges Element	07368	1 3	78,- 94,-
		für 2-türiges Koffertüren-Element	07316	1 3	78,- 94,-
		für 3-türiges Element	07379	1 3	110,- 129,-
		für 4-türiges Element	07380	1 3	150,- 173,-
		für 2-türigen Eckschrank	07377	1 3	78,- 94,-
		für 3-türigen Eckschrank, Falttür links, Drehtür rechts	07378	1 3	110,- 129,-
		für 3-türigen Eckschrank, Drehtür links, Falttür rechts	07378	1 3	110,- 129,-
	Gegen Aufpreis: LED-Passepartoutbeleuchtung, linear 4,2 Watt je Leuchte, EEK F (HLT, WH-002), inkl. Trafo und Fußschalter Leuchtenbreite 35,5 cm Achtung: Nicht über Koffertür möglich.	1er-Set	021601		152,-
		2er-Set	021602		304,-
		3er-Set	021603		455,-
		4er-Set	021604		607,-
		5er-Set	021605		759,-
	Gegen Aufpreis: LED-Passepartoutbeleuchtung, Minispot 1,5 Watt je Leuchte (3300 Kelvin, 120 Lumen), EEK F (Wessel, 53117290), inkl. Trafo und Fußschalter Ø 2,2 cm Achtung: Nicht über Koffertür möglich.	1er-Set	023501		94,-
		2er-Set	023502		186,-
		3er-Set	023503		281,-
		4er-Set	023504		375,-
		5er-Set	023505		469,-
		6er-Set	023506		561,-
	Seitenwangen, 2er-Set B 4,4, T 59,7 cm	für H 223,0 cm	07512	1 3	304,- 329,-
		für H 239,0 cm	07522	1 3	324,- 368,-



Passepartoutrahmen, Seitenlisenen, Stollen und Wangen für Dreh- und Falttürenschränke

	Beschreibung / Maße	Best.-Nr.	PG	EUR	
 <p>Abb. Seitenlinse links mit Beleuchtung rechts</p>	Seitenlisenen als Abschluss von Schränkkombinationen B pro Seitenlinse + 2,9 cm, T + 1,7 cm	2er-Set (links <u>und</u> rechts), für H 223,0 cm 2er-Set (links <u>und</u> rechts), für H 239,0 cm	07273 07274	1 3 1 3	322,- 389,- 322,- 389,-
	Gegen Aufpreis: 2er-Set LED-Seitenlisenenbeleuchtung 1 x links und 1 x rechts, 32,4/34,8 Watt, EEK F (Koch, SLL), inkl. Trafo und Fußschalter (Höhenkürzung nur auf Anfrage möglich)	für H 223,0 cm für H 239,0 cm	023614 023624		322,- 322,-
	Stollen, inkl. Mittelseite Montage zwischen zwei gleich tiefen Korpuselementen B + 5,8, T + 1,7 cm	1er-Set, für H 223,0 cm 1er-Set, für H 239,0 cm	03201 03211	1 3 1 3	191,- 223,- 191,- 223,-
 <p>Abb. Stollen mit Beleuchtung links und rechts</p>	Gegen Aufpreis: 1er-Set LED-Stollenbeleuchtung links und rechts, 32,4/34,8 Watt, EEK F (Koch, SLL), inkl. Trafo und Fußschalter (Höhenkürzung nur auf Anfrage möglich)	für H 223,0 cm für H 239,0 cm	023641 023681	322,- 322,-	

Kranz für Dreh- und Falttürenschränke

	Kranz für Startelement B + 0,5, H + 3,4, T + 2,8 cm	für 1-türiges Element	07481	1 3	64,- 71,-
		für 1-türiges Koffertüren-Element	07411	1 3	64,- 71,-
		für 2-türiges Element	07482	1 3	90,- 99,-
		für 2-türiges Koffertüren-Element	07412	1 3	90,- 99,-
		für 3-türiges Element	07483	1 3	108,- 127,-
		für 4-türiges Element	07484	1 3	140,- 156,-
		für 1-türigen Eckschrank	07481	1 3	64,- 71,-
		für 2-türigen Eckschrank	07482	1 3	90,- 99,-
		für 2-türigen Eckschrank	07490	1 3	90,- 99,-
		für 3-türigen Eckschrank, Falttür links, Drehtür rechts	07492	1 3	108,- 127,-
		für 3-türigen Eckschrank, Drehtür links, Falttür rechts	07492	1 3	108,- 127,-
		für Schrägschrank	07481	1 3	64,- 71,-
		für 6-türigen Vorschlag	07486	1 3	202,- 223,-
		für 8-türigen Vorschlag	07488	1 3	255,- 285,-

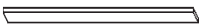
Kranz für Dreh- und Falttürenschränke

Beschreibung / Maße	Best.-Nr.	PG	EUR
 <p>Kranz für Anbauelement H + 3,4, T + 2,8 cm</p> <p>Der Kranz wird bis zu einer Länge von 305,0 cm durchgehend geliefert.</p>	für 1-türiges Element	07464	1 21,- 3 25,-
	für 1-türiges Koffertüren-Element	07415	1 21,- 3 25,-
	für 2-türiges Element	07468	1 64,- 3 67,-
	für 2-türiges Koffertüren-Element	07416	1 64,- 3 67,-
	für 3-türiges Element	07479	1 90,- 3 94,-
	für 4-türiges Element	07480	1 117,- 3 122,-
	für 1-türigen Eckschrank	07464	1 21,- 3 25,-
	für 2-türigen Eckschrank	07491	1 64,- 3 67,-
	für 3-türigen Eckschrank, Falttür links, Drehtür rechts	07493	1 90,- 3 94,-
	für 3-türigen Eckschrank, Drehtür links, Falttür rechts	07493	1 90,- 3 94,-
 <p>Gegen Aufpreis: LED-Kranzbeleuchtung, linear 4,2 Watt je Leuchte, EEK F (HLT, WH-002), inkl. Trafo und Fußschalter, Leuchtenbreite 35,5 cm, Schranktiefe + 7,0 cm Achtung: Nicht über Koffertür möglich.</p>	1er-Set	021601	152,-
	2er-Set	021602	304,-
	3er-Set	021603	455,-
	4er-Set	021604	607,-
	5er-Set	021605	759,-
 <p>Gegen Aufpreis: LED-Kranzbeleuchtung, Minispot 1,5 Watt je Leuchte (3300 Kelvin, 120 Lumen), EEK F (Wessel, 53117290), inkl. Trafo und Fußschalter, Ø 2,2 cm, Schranktiefe + 7,0 cm Achtung: Nicht über Koffertür möglich.</p>	1er-Set	023501	94,-
	2er-Set	023502	186,-
	3er-Set	023503	281,-
	4er-Set	023504	375,-
	5er-Set	023505	469,-
	6er-Set	023506	561,-

Zubehör für Beleuchtung

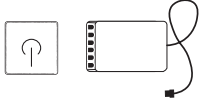
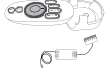
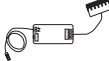
Beschreibung / Maße	Best.-Nr.	EUR
 <p>Gegen Aufpreis: Funkfernbedienung dimmbar (1 Sender, 1 Empfänger mit 6 Ausgängen für LED-Stecker) Alternative zum standardmäßig ausgelieferten Fußschalter.</p>	0605	255,-
 <p>NEU 4-Kanal Funkfernbedienung mit 2 Empfängern (bis zu 4 Empfänger möglich). Empfänger mit 6 Anschlüssen (bis zu 6 Beleuchtungen gleichzeitig schaltbar).</p>	0606	110,-
 <p>NEU Zusätzlicher Empfänger für Funkfernbedienung mit 6 Anschlüssen</p>	0607	60,-

Tür mit Spiegel für Dreh- und Falttürenschränke

 <p>Gegen Aufpreis: Spiegeltür für Front S Spiegel über 2 bzw. 3 Schubkästen preisgleich möglich, Spiegel über 4 Schubkästen oder über offenem Fach nicht möglich. (Bitte Menge und Reihenfolge von links nach rechts angeben.)</p>	für Tür H 223,0 cm	07001	108,-
	für Tür H 239,0 cm	07002	150,-



Glastür für Drehtürenschränke

 <p>Gegen Aufpreis: Glastür mit Alurahmen schwarz seidenmatt und Parsolglas Nur in B 50 cm möglich, jede Tür inkl. Griff schwarz seidenmatt (108,5 cm) (Bitte Menge und Reihenfolge von links nach rechts angeben.) Achtung: Nicht über Schubkästen oder bei 90° Eckschränken, keine Verwendung von Weitwinkelscharnieren möglich.</p>	für Tür H 223,0 cm	07006	329,-
	für Tür H 239,0 cm	07007	329,-
<p>Gegen Aufpreis: Rückwand anthrazit und dunkle Beschläge (Aufpreis pro Schrankelement)</p>		07192	78,-

Sonderanfertigungen für Dreh- und Falttürenschränke

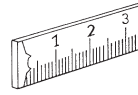

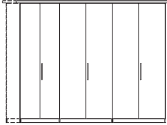
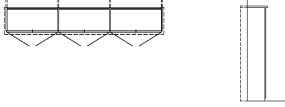
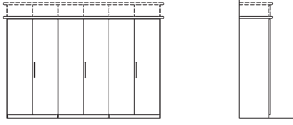
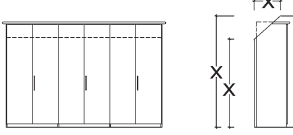
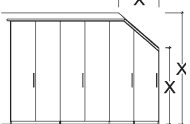

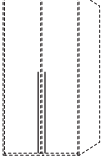



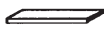

(weitere Sonderanfertigungen auf Anfrage möglich, z. B. Kaminausschnitte, Türdurchgang mit Schleppsockel, Türüberbau in verschiedenen Breiten usw.)

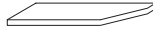

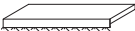
Beschreibung	Best.-Nr.	PG	Aufpreis EUR
 <p>Schränkbreitenkürzung pro 1-türiges Element pro 2-türiges Element pro Spiegeltür (zusätzlicher Aufpreis auf 0809 oder 0810) pro zusätzlichem Einlegeboden pro Hochglanzfront (zusätzlicher Aufpreis auf 0809 oder 0810) Schubkastenelemente auf Anfrage. Achtung: Bei Front Q, Querriegel in Chrom und Hochglanz ist eine Breitenkürzung nicht möglich.</p>	<p>0809 0810 0819 0838 0892</p>		<p>207,- 336,- 131,- 35,- 90,-</p>
 <p>Schränktiefenkürzung pro 1-türiges Element pro 2-türiges Element pro zusätzlichem Einlegeboden Achtung: Unter 54 cm Schrankinnentiefe handelt es sich um Wäscheschränke. Wir liefern serienmäßig eine 26 cm ausziehbare Kleiderstange je Element.</p>	<p>0823 0823 0838</p>		<p>202,- 202,- 35,-</p>
 <p>Schränkhöhenkürzung pro 1-türiges Element pro 2-türiges Element pro Spiegeltür (zusätzlicher Aufpreis auf 0811 oder 0812)</p>	<p>0811 0812 0819</p>		<p>175,- 216,- 131,-</p>
 <p>Schränkabschrägung hinten pro 1-türiges Element pro 2-türiges Element pro 1-türiges Element inkl. Höhenkürzung pro 2-türiges Element inkl. Höhenkürzung Skizze und genaue Raummaße (X) angeben!</p>	<p>0825 0825 0894 0895</p>		<p>501,- 501,- 667,- 711,-</p>
 <p>Schränkabschrägung seitlich pro 1-türiges Element, inkl. Weitwinkelscharniere, ohne Softabstoppung Skizze und genaue Raummaße (X) angeben! Hochglanztüren auf Anfrage. Nicht möglich bei Spiegeltüren.</p>	<p>0824</p>		<p>513,-</p>
 <p>Seitliche Blende als Tür (ohne Sockel) B 20,0 bis 38,0 cm Abweichende Maße auf Anfrage möglich. Skizze mit genauen Raummaßen angeben! Ausführung wie bei Schränken (Korpus/Front), Tür schlicht, ohne Querriegel</p>	<p>links, für H 223,0 cm rechts, für H 223,0 cm links, für H 239,0 cm rechts, für H 239,0 cm</p> <p>0392 0390 0393 0391</p>		<p>474,- 474,- 513,- 513,-</p>
<p>Blendmaterial B 57,2 cm Ausführung wie Korpus (siehe Seite 2)</p>	<p>H 223,0 cm H 239,0 cm</p> <p>0335 0336</p>	<p>1 3 1 3</p>	<p>147,- 152,- 166,- 177,-</p>
 <p>Schränktür links mit Griff für 2-türige Elemente</p>	<p>0806</p>		<p>67,-</p>









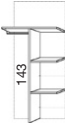

Zubehör für Dreh- und Falttürenschränke

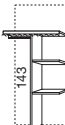
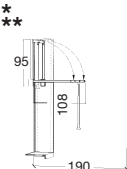
(Alle Holzteile Lack Bianco weiß)

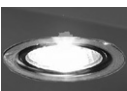
Beschreibung	Maße in cm	Best.-Nr.	EUR	Beschreibung	Maße in cm	Best.-Nr.	EUR
 <p>Einlegeboden</p> <p>Gegen Aufpreis: Beschlüge in schwarz</p>	B 40 B 50 B 80 B 100	0082 0001 0003 0002	90,- 90,- 110,- 110,-	 <p>Einlegeboden mit Kleiderstange für Eckschrank, 98,0 x 96,0 cm</p>		0061	168,-
 <p>Einzelkleiderstange Montage unter Einlegeboden</p> <p>Gegen Aufpreis: Beschlüge in schwarz (nicht möglich bei Eckschrank 0244)</p>	B 40 B 50 B 80 B 100 Eck- schrank	0240 0241 0242 0243 0244	39,- 39,- 48,- 48,- 48,-	 <p>Einlegeboden für Dreh- und Falttürenschränke</p> <ul style="list-style-type: none"> ■ für 2-türig ■ für 3-türig, Falttür links ■ für 3-türig, Falttür rechts <p>Gegen Aufpreis: Beschlüge in schwarz</p>	B 50 B 100 B 100	0031 0032 0033	74,- 117,- 117,-
 <p>Einlegeboden mit Kleiderstange</p> <p>Gegen Aufpreis: Beschlüge in schwarz</p>	B 40 B 50 B 80 B 100	0083 0051 0053 0052	127,- 127,- 166,- 166,-	 <p>Einlegeboden mit Ausziehstange Montage hinter Koffertür</p>	B 50 B 100	0016 0018	110,- 136,-
 <p>Einlegeboden mit Beleuchtungsblende EEK F (HFH, 114-0060/61/62/63)</p> <p>Achtung: Nicht geeignet für Doppelfachunterteilung.</p> <p>Gegen Aufpreis: Beschlüge in schwarz</p>	B 40 B 50 B 80 B 100	0004 0005 0006 0007	228,- 228,- 255,- 255,-	 <p>** Tür-Innenspiegel</p> <p>Bei der Kombination Weitwinkelscharniere und 40 cm breiten Schranktüren, nur Spiegel 0205 möglich.</p>	33x125 22,5x90 30x190	0201 0205 0207	120,- 92,- 152,-
 <p>Einlegeboden Anbauschränk, schräg</p> <p>Gegen Aufpreis: Beschlüge in schwarz</p>		0042	110,-	 <p>Tür-Innenspiegel für Koffertür</p>	219,8 x 29,1	0209	166,-
 <p>Einlegeboden für Eckschrank 98,0 x 96,0 cm</p> <p>Gegen Aufpreis: Beschlüge in schwarz</p>		0012	117,-	 <p>** Weitwinkelscharniere 155° (bei Schränken mit Passepartout, Seitenlisene oder Seitenwangen bei den Außentüren nicht möglich, nicht kombinierbar mit Kleiderlift und Softabstopfung, Eckschränke auf Anfrage)</p> <p>Gegen Aufpreis: Beschlüge in schwarz</p>	pro Tür	0835	51,-
		07195	2,-			07195	2,-

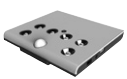

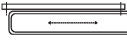

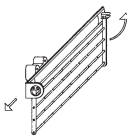



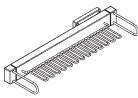
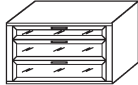

Zubehör für Dreh- und Falttürenschränke

(Alle Holzteile Lack Bianco weiß)

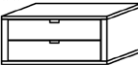
Beschreibung	Maße in cm	Best.- Nr.	EUR	Beschreibung	Maße in cm	Best.- Nr.	EUR
 <p>Doppelfachunterteilung mit Mittelwand, rechts 2 Einlegeböden, links Kleiderstange Nicht möglich über Schubkästen.</p> <p>Gegen Aufpreis: Beschläge in schwarz</p>	B 80 B 100	0544	294,-	 <p>Kleiderbügelhalter, schwenkbar, vernickelt, zur Montage unter Boden Länge 8,4 cm</p>		0590	48,-
		0545	294,-			 <p>Krawattenstange 30,0 x 36,0 cm</p>	0253
 <p>Doppelfachunterteilung mit Mittelwand, oberer Boden mit Beleuchtungsblende, rechts 2 Einlegeböden, links Kleiderstange Nicht möglich über Schubkästen.</p> <p>Gegen Aufpreis: Beschläge in schwarz</p>	B 80 B 100	0569	462,-	 <p>* ** Kleiderlift 190,0 cm Gebrauchstiefe 10 kg Belastbarkeit</p>	B 80 B 100	0277	283,-
		0570	462,-			0274	283,-
 <p>Doppelfachunterteilung mit Mittelwand, rechts 4 Einlegeböden, links Kleiderstange Nicht möglich über Schubkästen.</p> <p>Gegen Aufpreis: Beschläge in schwarz</p>	B 80 B 100	0272	357,-	 <p>LED-Innen- beleuchtung 1er-Set 2er-Set</p> <p>mit Türöffnungs- sensor, Spot, 1,5 Watt je Leuchte (3300 Kelvin, 120 Lumen), EEK F (Wessel, 53117290), inkl. Trafo und Fußschalter <u>Montage in Oberboden</u> B 80 oder B 100 cm. Ø 2,2 cm</p>		021501	110,-
		0275	357,-			021502	223,-
 <p>Doppelfachunterteilung mit Mittelwand, oberer Boden mit Beleuchtungsblende, rechts 4 Einlegeböden, links Kleiderstange Nicht möglich über Schubkästen.</p> <p>Gegen Aufpreis: Beschläge in schwarz</p>	B 80 B 100	0260	520,-	 <p>LED-Innenbeleuchtung mit Bewegungsmelder (6 LED neutral weiß) inkl. Lithium Akku und USB-Ladekabel Breite 10,2 cm Höhe 1,0 cm Tiefe 8,5 cm</p> <p>Gegen Aufpreis: USB-Netzteil zum Aufladen der Innenbeleuchtung</p>		0221	94,-
		0261	520,-			0220	46,-
 <p>3 Kleiderhaken, klappbar für Koffertüren Breite 1,8 cm Höhe 7,1 cm Tiefe 6,9 cm (ausgeklappt)</p>		05463	25,-	 <p>Ausziehbare Kleiderstange für Korpuselemente Tiefe 43,5 cm</p>		0171	25,-
 <p>Ablage mit Krawattenhalter für Koffertür Breite 35,5 cm Höhe 11,0 cm Tiefe 4,4 cm</p>		0547	104,-	 <p>Krawattenhalter abklappbar und nach vorne ausziehbar, Befestigung an der Schranksseite Höhe 20,0 cm Länge 50,0 cm</p>		0258	235,-

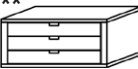
Zubehör für Dreh- und Falttürenschränke

(Alle Holzteile Lack Bianco weiß)

Beschreibung	Maße in cm	Best.-Nr.	EUR	Beschreibung	Maße in cm	Best.-Nr.	EUR
 <p>Gürtelhalter, Befestigung an der Schrankseite Höhe 8,5 cm Tiefe 52,5 cm</p>		0576	219,-	 <p>Schubkasteneinsatz mit 1 kleinen und 2 großen Schubkästen mit Glasfront Höhe 56,1 cm</p> <p>Gegen Aufpreis: Vollauszug für 3 Schubkästen Griffe in schwarz</p>	B 80 B 100	0557 0559	722,- 722,-
						027103 07195	83,- 2,-
 <p>Hemdenbrücke Höhe 12,8 cm</p>	B 80 B 100	0522 0523	219,- 219,-	 <p>Schubkasten, stapelbar mit Holzfront, Höhe 13,0 cm</p> <p>(1 x Einlegeboden zur oberen Abdeckung des Schubkastenstapels, 1 x Staubleiste für Montage des unteren Schubkasten erforderlich)</p> <p>Gegen Aufpreis: Vollauszug für 1 Schubkasten Griffe in schwarz</p>	B 50 B 80 B 100	0587 0588 0589	184,- 221,- 221,-
						027101 07195	28,- 2,-
 <p>Hosenauszugsboden mit Holzfront Höhe 15,6 cm</p> <p>Gegen Aufpreis: Beschlüge in schwarz</p>	B 80 B 100	0530 0531	552,- 552,-	 <p>Schubkasten, stapelbar mit Glaseinsatz, Höhe 13,0 cm</p> <p>(1 x Einlegeboden zur oberen Abdeckung des Schubkastenstapels, 1 x Staubleiste für Montage des unteren Schubkasten erforderlich)</p> <p>Gegen Aufpreis: Vollauszug für 1 Schubkasten Griffe in schwarz</p>	B 50 B 80 B 100	0592 0593 0594	202,- 237,- 237,-
						027101 07195	28,- 2,-
 <p>Schubkasteneinsatz mit 2 Schubkästen mit Holzfront Höhe 44,4 cm</p> <p>Gegen Aufpreis: Vollauszug für 2 Schubkästen Griffe in schwarz</p>	B 50 B 80 B 100	0517 0518 0520	497,- 587,- 587,-	 <p>Schubkasten, stapelbar mit Holzfront, Höhe 19,0 cm</p> <p>(1 x Einlegeboden zur oberen Abdeckung des Schubkastenstapels, 1 x Staubleiste für Montage des unteren Schubkasten erforderlich)</p> <p>Gegen Aufpreis: Vollauszug für 1 Schubkasten Griffe in schwarz</p>	B 50 B 80 B 100	0566 0567 0568	193,- 225,- 225,-
						027101 07195	28,- 2,-
 <p>Schubkasteneinsatz mit 3 Schubkästen mit Holzfront Höhe 44,4 cm</p> <p>Gegen Aufpreis: Vollauszug für 3 Schubkästen Griffe in schwarz</p>	B 50 B 80 B 100	0513 0514 0515	697,- 787,- 787,-	 <p>Schubkasten, stapelbar mit Glaseinsatz, Höhe 19,0 cm</p> <p>(1 x Einlegeboden zur oberen Abdeckung des Schubkastenstapels, 1 x Staubleiste für Montage des unteren Schubkasten erforderlich)</p> <p>Gegen Aufpreis: Vollauszug für 1 Schubkasten Griffe in schwarz</p>	B 50 B 80 B 100	0572 0573 0574	219,- 255,- 255,-
						027101 07195	28,- 2,-
 <p>Schubkasteneinsatz mit 1 kleinen (abschließbar) und 2 großen Schubkästen mit Holzfront Höhe 56,1 cm</p> <p>Gegen Aufpreis: Vollauszug für 3 Schubkästen Griffe in schwarz</p>	B 80 B 100	0551 0552	722,- 722,-	 <p>Staubleiste für Schubkästen stapelbar, Höhe 3,0 cm</p> <p>Nur für den unteren Schubkasten ist eine Staubleiste für die Montage auf dem Sockelboden erforderlich!</p>	B 50 B 80 B 100	0596 0597 0598	35,- 39,- 39,-
						027103 07195	83,- 2,-

Gleittürenschränke



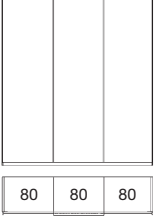
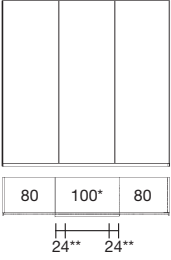
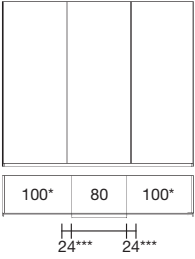
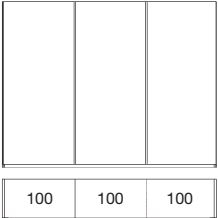

Innentiefe 55,0 cm, inkl. 2 Böden, 1 Kleiderstange je Fach und Softabstoppung

Beschreibung	Höhe in cm	Best.-Nr.	PG	EUR
 <p>3 Türen B 242,1 cm T 66,7 cm</p>	222,9	134683	1 2 3 4	2831,- 2990,- 3307,- -
	238,9	234683	1 2 3 4	3151,- 3307,- 3606,- -
 <p>3 Türen B 262,1 cm T 66,7 cm</p> <p>** Achtung: Das mittlere 100er Element ist nicht vollständig zu öffnen, weil die äußeren Elemente nur 80 cm breit sind.</p>	222,9	135383	1 2 3 4	2831,- 2990,- 3307,- -
	238,9	235383	1 2 3 4	3151,- 3307,- 3606,- -
 <p>3 Türen B 282,1 cm T 66,7 cm</p> <p>*** Achtung: Die seitlichen 100er Elemente sind nicht vollständig zu öffnen, weil das mittlere Element nur 80 cm breit ist.</p>	222,9	135483	1 2 3 4	2831,- 2990,- 3307,- -
	238,9	235483	1 2 3 4	3151,- 3307,- 3606,- -
 <p>3 Türen B 302,1 cm T 66,7 cm</p>	222,9	135583	1 2 3 4	2831,- 2990,- 3307,- -
	238,9	235583	1 2 3 4	3151,- 3307,- 3606,- -

Kranz und Seitenlisenen finden Sie auf der Seite 54.

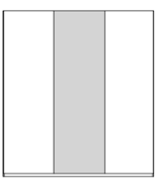
Gleittürenschränke

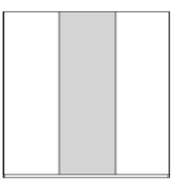
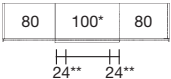
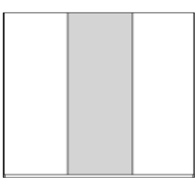
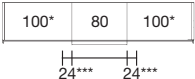
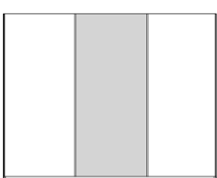
Innentiefe 55,0 cm, inkl. 2 Böden, 1 Kleiderstange je Fach und Softabstoppung

Beschreibung	Höhe in cm	Best.-Nr.	PG	EUR
 <p>3 Türen 2. Tür in Absetzung B 242,1 cm T 66,7 cm</p> 	222,9	134681	1 2 3 4	2831,- 2990,- 3151,- 3307,-
	238,9	234681	1 2 3 4	3151,- 3307,- 3466,- 3606,-
 <p>3 Türen 2. Tür in Absetzung B 262,1 cm T 66,7 cm</p> <p>** Achtung: Das mittlere 100er Element ist nicht vollständig zu öffnen, weil die äußeren Elemente nur 80 cm breit sind.</p> 	222,9	135381	1 2 3 4	2831,- 2990,- 3151,- 3307,-
	238,9	235381	1 2 3 4	3151,- 3307,- 3466,- 3606,-
 <p>3 Türen 2. Tür in Absetzung B 282,1 cm T 66,7 cm</p> <p>*** Achtung: Die seitlichen 100er Elemente sind nicht vollständig zu öffnen, weil das mittlere Element nur 80 cm breit ist.</p> 	222,9	135481	1 2 3 4	2831,- 2990,- 3151,- 3307,-
	238,9	235481	1 2 3 4	3151,- 3307,- 3466,- 3606,-
 <p>3 Türen 2. Tür in Absetzung B 302,1 cm T 66,7 cm</p> 	222,9	135581	1 2 3 4	2831,- 2990,- 3151,- 3307,-
	238,9	235581	1 2 3 4	3151,- 3307,- 3466,- 3606,-

Kranz und Seitenlisenen finden Sie auf der Seite 54.

Gleittürenschränke

Innentiefe 55,0 cm, inkl. 2 Böden, 1 Kleiderstange je Fach und Softabstoppung

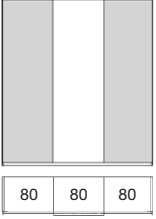
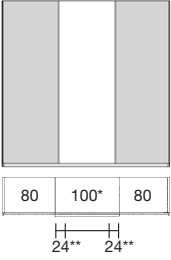
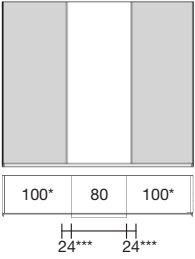
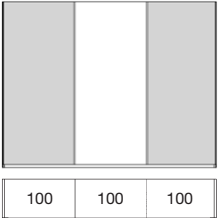
Beschreibung	Höhe in cm	Best.- Nr.	PG	EUR
 <p>3 Türen 1. und 3. Tür in Absetzung B 242,1 cm T 66,7 cm</p>	222,9	134682	1	2831,-
			2	2990,-
	238,9	234682	3	3151,-
			4	3307,-
 <p>3 Türen 1. und 3. Tür in Absetzung B 262,1 cm T 66,7 cm</p> <p>** Achtung: Das mittlere 100er Element ist nicht vollständig zu öffnen, weil die äußeren Elemente nur 80 cm breit sind.</p>	222,9	135382	1	2831,-
			2	2990,-
	238,9	235382	3	3151,-
			4	3307,-
 <p>3 Türen 1. und 3. Tür in Absetzung B 282,1 cm T 66,7 cm</p> <p>*** Achtung: Die seitlichen 100er Elemente sind nicht vollständig zu öffnen, weil das mittlere Element nur 80 cm breit ist.</p>	222,9	135482	1	2831,-
			2	2990,-
	238,9	235482	3	3151,-
			4	3307,-
 <p>3 Türen 1. und 3. Tür in Absetzung B 302,1 cm T 66,7 cm</p>	222,9	135582	1	2831,-
			2	2990,-
	238,9	235582	3	3151,-
			4	3307,-
			1	3151,-
			2	3307,-
			3	3466,-
			4	3606,-

Kranz und Seitenlisenen finden Sie auf der Seite 54.

Gleittürenschränke

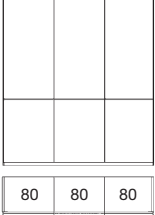
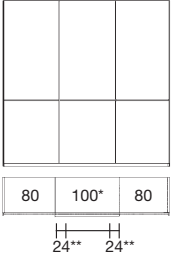
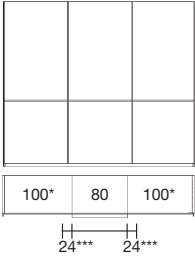
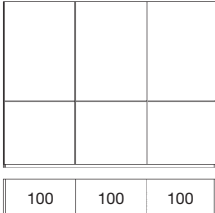

Innentiefe 55,0 cm, inkl. 2 Böden, 1 Kleiderstange je Fach und Softabstoppung

Achtung: Die Position der Querriegel entspricht nicht der Position der Querriegel bei Dreh- und Falttüren!



Beschreibung	Höhe in cm	Best.-Nr.	PG	EUR
 <p>3 Türen mit Querriegel schmal in Absetzung B 242,1 cm T 66,7 cm</p>	222,9	134623	1 2 3 4	2960,- 3119,- 3273,- 3434,-
	238,9	234623	1 2 3 4	3273,- 3434,- 3593,- 3606,-
 <p>3 Türen mit Querriegel schmal in Absetzung B 262,1 cm T 66,7 cm</p> <p>** Achtung: Das mittlere 100er Element ist nicht vollständig zu öffnen, weil die äußeren Elemente nur 80 cm breit sind.</p>	222,9	135323	1 2 3 4	2960,- 3119,- 3273,- 3434,-
	238,9	235323	1 2 3 4	3273,- 3434,- 3593,- 3606,-
 <p>3 Türen mit Querriegel schmal in Absetzung B 282,1 cm T 66,7 cm</p> <p>*** Achtung: Die seitlichen 100er Elemente sind nicht vollständig zu öffnen, weil das mittlere Element nur 80 cm breit ist.</p>	222,9	135423	1 2 3 4	2960,- 3119,- 3273,- 3434,-
	238,9	235423	1 2 3 4	3273,- 3434,- 3593,- 3606,-
 <p>3 Türen mit Querriegel schmal in Absetzung B 302,1 cm T 66,7 cm</p>	222,9	135523	1 2 3 4	2669,- 2816,- 2954,- 3097,-
	238,9	235523	1 2 3 4	2954,- 3097,- 3240,- 3253,- (VZ)

Kranz und Seitenlisenen finden Sie auf der Seite 54.

Kranz, Seitenlisenen und Stollen für Gleittürenschränke

Beschreibung / Maße	Best.-Nr.	PG	EUR
 <p>Kranz für Gleittürenschränk B + 1,0, H + 4,6, T + 5,0 cm</p> <p>für Gleittürenschränk, B 242,1 cm für Gleittürenschränk, B 262,1 cm für Gleittürenschränk, B 282,1 cm für Gleittürenschränk, B 302,1 cm</p>	<p>07450 07451 07452 07453</p>	<p>1 3 1 3 1 3 1 3</p>	<p>294,- 329,- 308,- 377,- 308,- 377,- 308,- 377,-</p>
 <p>Gegen Aufpreis: LED-Kranzbeleuchtung 4,2 Watt je Leuchte, EEK F (HLT, WH-002), inkl. Trafo und Fußschalter Leuchtenbreite 3 x 35,5 cm</p> <p>3er-Set</p>	<p>021603</p>	<p></p>	<p>469,-</p>
 <p>Seitenlisenen als Abschluss von Gleittürenschränken B pro Seitenlisene + 4,8 cm, T + 1,7 cm</p> <p>2er-Set (links <u>und</u> rechts), für H 222,9 cm 2er-Set (links <u>und</u> rechts), für H 238,9 cm</p> <p>Abb. Seitenlisene links mit Beleuchtung rechts</p> <p>Gegen Aufpreis: ■ 2er-Set LED-Seitenlisenenbeleuchtung 1 x links und 1 x rechts, 32,4/34,8 Watt, EEK F (Koch, SLL), inkl. Trafo und Fußschalter (Höhenkürzung nur auf Anfrage möglich)</p> <p>für H 223,0 cm für H 239,0 cm</p>	<p>07278 07279 023614 023624</p>	<p>1 3 1 3</p>	<p>322,- 322,- 322,- 322,- 322,- 322,-</p>

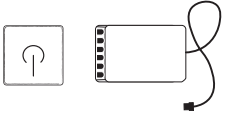
Zubehör für Beleuchtung

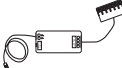

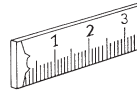

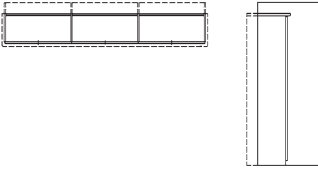
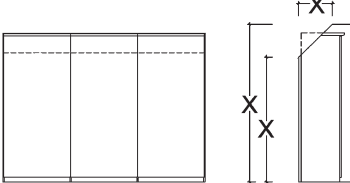
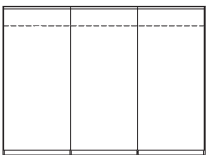

	<p>Gegen Aufpreis: Funkfernbedienung dimmbar (1 Sender, 1 Empfänger mit 6 Ausgängen für LED-Stecker) Alternative zum standardmäßig ausgelieferten Fußschalter.</p>	<p>0605</p>	<p>255,-</p>
 <p>NEU</p>	<p>4-Kanal Funkfernbedienung mit 2 Empfängern (bis zu 4 Empfänger möglich). Empfänger mit 6 Anschlüssen (bis zu 6 Beleuchtungen gleichzeitig schaltbar).</p>	<p>0606</p>	<p>110,-</p>
 <p>NEU</p>	<p>Zusätzlicher Empfänger für Funkfernbedienung mit 6 Anschlüssen</p>	<p>0607</p>	<p>60,-</p>

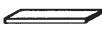
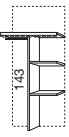

Beschreibung / Maße	Best.-Nr.	PG	Aufpreis EUR
 <p>Schrankschmälerung pro 1-türiges Element pro zusätzlichem Einlegeboden</p>	<p>0823 0838</p>		<p>202,- 35,-</p>
 <p>Schrankschrägung hinten pro 1-türiges Element pro 1-türiges Element inkl. Höhenkürzung</p> <p>Achtung: Die Tiefe des Oberbodens muss min. 15 cm betragen. Skizze und genaue Raummaße (X) angeben!</p>	<p>0825 0894</p>		<p>501,- 667,-</p>
 <p>Schrankschmälerung für den gesamten Gleittürenschränk</p>	<p>0815</p>		<p>826,-</p>
<p>Blendmaterial B 57,2 cm Ausführung wie Korpus (siehe Seite 2)</p>	<p>H 223,0 cm 0335 H 239,0 cm 0336</p>	<p>1 3 1 3</p>	<p>147,- 152,- 166,- 177,-</p>

Zubehör für Gleittürenschränke

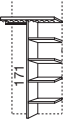
(Alle Holzteile Lack Bianco weiß)

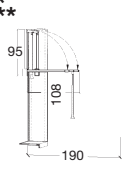
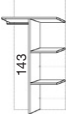
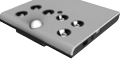

Beschreibung	Maße in cm	Best.-Nr.	EUR	Beschreibung	Maße in cm	Best.-Nr.	EUR
 <p>Einlegeboden</p> <p>Gegen Aufpreis: Beschläge in schwarz</p>	B 40 B 50 B 80 B 100	0082 0001 0003 0002 07195	90,- 90,- 110,- 110,- 2,-	 <p>Doppelfachunterteilung mit Mittelwand, oberer Boden mit Beleuchtungsblende, rechts 2 Einlegeböden, links Kleiderstange Nicht möglich über Schubkästen.</p> <p>Gegen Aufpreis: Beschläge in schwarz</p>	B 80 B 100	0569 0570 07195	462,- 462,- 2,-
 <p>Einzelkleiderstange Montage unter Einlegeboden</p> <p>Gegen Aufpreis: Beschläge in schwarz</p>	B 40 B 50 B 80 B 100	0240 0241 0242 0243 07195	39,- 39,- 48,- 48,- 2,-	 <p>Doppelfachunterteilung mit Mittelwand rechts 4 Einlegeböden links Kleiderstange Nicht möglich über Schubkästen.</p> <p>Gegen Aufpreis: Beschläge in schwarz</p>	B 80 B 100	0272 0275 07195	357,- 357,- 2,-
 <p>Einlegeboden mit Kleiderstange</p> <p>Gegen Aufpreis: Beschläge in schwarz</p>	B 40 B 50 B 80 B 100	0083 0051 0053 0052 07195	127,- 127,- 166,- 166,- 2,-	 <p>Doppelfachunterteilung mit Mittelwand, oberer Boden mit Beleuchtungsblende, rechts 4 Einlegeböden, links Kleiderstange Nicht möglich über Schubkästen.</p> <p>Gegen Aufpreis: Beschläge in schwarz</p>	B 80 B 100	0260 0261 07195	520,- 520,- 2,-
 <p>Einlegeboden mit Beleuchtungsblende EEK F (HFH, 114-0060/61/62/63)</p> <p>Achtung: Nicht geeignet für Doppelfachunterteilung.</p> <p>Gegen Aufpreis: Beschläge in schwarz</p>	B 40 B 50 B 80 B 100	0004 0005 0006 0007 07195	228,- 228,- 255,- 255,- 2,-	 <p>** ** Kleiderlift 190,0 cm Gebrauchstiefe 10 kg Belastbarkeit</p>	B 80 B 100	0277 0274	283,- 283,-
 <p>Doppelfachunterteilung mit Mittelwand rechts 2 Einlegeböden links Kleiderstange Nicht möglich über Schubkästen.</p> <p>Gegen Aufpreis: Beschläge in schwarz</p>	B 80 B 100	0544 0545 07195	294,- 294,- 2,-	 <p>LED-Innenbeleuchtung mit Bewegungsmelder (6 LED neutral weiß) inkl. Lithium Akku und USB-Ladekabel Breite 10,2 cm Höhe 1,0 cm Tiefe 8,5 cm</p> <p>Gegen Aufpreis: USB-Netzteil zum Aufladen der Innenbeleuchtung</p>		0221 0220	94,- 46,-

Zubehör für Gleittürenschränke

(Alle Holzteile Lack Bianco weiß)



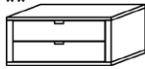
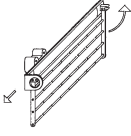
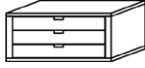
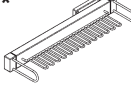
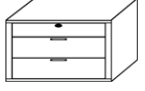
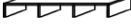
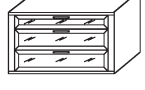

* Können aus technischen Gründen nicht in der Breite und Tiefe geändert werden!

** Nicht möglich bei 3-türigem Gleittürenschränken in den 100er Elementen bei den Schrankbreiten 263 und 283 cm!

Beschreibung	Maße in cm	Best.-Nr.	EUR	Beschreibung	Maße in cm	Best.-Nr.	EUR
 <p>Kleiderbügelhalter, schwenkbar, vernickelt, zur Montage unter Boden Länge 8,4 cm</p>		0590	48,-	<p>**</p>  <p>Hosenauszugsboden mit Holzfront Höhe 15,6 cm</p> <p>Gegen Aufpreis: Beschläge in schwarz</p>	B 80 B 100	0530	552,-
				0531		552,-	
 <p>Krawattenstange 30,0 x 36,0 cm</p>		0253	48,-	<p>**</p>  <p>Schubkasteneinsatz mit 2 Schubkästen mit Holzfront Höhe 44,4 cm</p> <p>Gegen Aufpreis: Vollauszug für 2 Schubkästen Griffe in schwarz</p>	B 50 B 80 B 100	0517	497,-
				0518		587,-	
 <p>Krawattenhalter abklappbar und nach vorne ausziehbar, Befestigung an der Schrankseite Höhe 20,0 cm Länge 50,0 cm</p>		0258	235,-	<p>**</p>  <p>Schubkasteneinsatz mit 3 Schubkästen mit Holzfront Höhe 44,4 cm</p> <p>Gegen Aufpreis: Vollauszug für 3 Schubkästen Griffe in schwarz</p>	B 50 B 80 B 100	0513	697,-
				0514		787,-	
<p>*</p>  <p>Gürtelhalter Befestigung an der Schrankseite Tiefe 52,5 cm Höhe 8,5 cm</p>		0576	219,-	<p>**</p>  <p>Schubkasteneinsatz mit 1 kleinen (abschließbar) und 2 großen Schubkästen mit Holzfront Höhe 56,1 cm</p> <p>Gegen Aufpreis: Vollauszug für 3 Schubkästen Griffe in schwarz</p>	B 80 B 100	0551	722,-
				0552		722,-	
 <p>Hemdenbrücke Höhe 12,8 cm</p>	B 80 B 100	0522	219,-	<p>**</p>  <p>Schubkasteneinsatz mit 1 kleinen und 2 großen Schubkästen mit Glasfront Höhe 56,1 cm</p> <p>Gegen Aufpreis: Vollauszug für 3 Schubkästen Griffe in schwarz</p>	B 80 B 100	0557	722,-
		0523	219,-			0559	722,-
						027103	83,-
						07195	2,-

Zubehör für Gleittürenschränke

(Alle Holzteile Lack Bianco weiß)



Beschreibung	Maße in cm	Best.-Nr.	EUR	Beschreibung	Maße in cm	Best.-Nr.	EUR
<p>**</p>  <p>Schubkasten, stapelbar mit Holzfront, Höhe 13,0 cm (1 x Einlegeboden zur oberen Abdeckung des Schubkastenstapels, 1 x Staubleiste für Montage des unteren Schubkasten erforderlich)</p> <p>Gegen Aufpreis: Vollauszug für 1 Schubkasten Griffe in schwarz</p>	B 50 B 80 B 100	0587 0588 0589	184,- 221,- 221,-	<p>**</p>  <p>Schubkasten, stapelbar mit Glaseinsatz, Höhe 19,0 cm (1 x Einlegeboden zur oberen Abdeckung des Schubkastenstapels, 1 x Staubleiste für Montage des unteren Schubkasten erforderlich)</p> <p>Gegen Aufpreis: Vollauszug für 1 Schubkasten Griffe in schwarz</p>	B 50 B 80 B 100	0572 0573 0574	219,- 255,- 255,-
<p>**</p>  <p>Schubkasten, stapelbar mit Glaseinsatz, Höhe 13,0 cm (1 x Einlegeboden zur oberen Abdeckung des Schubkastenstapels, 1 x Staubleiste für Montage des unteren Schubkasten erforderlich)</p> <p>Gegen Aufpreis: Vollauszug für 1 Schubkasten Griffe in schwarz</p>	B 50 B 80 B 100	0592 0593 0594	202,- 237,- 237,-	 <p>Staubleiste für Schubkästen stapelbar, Höhe 3,0 cm Nur für den unteren Schubkasten ist eine Staubleiste für die Montage auf dem Sockelboden erforderlich!</p>	B 50 B 80 B 100	0596 0597 0598	35,- 39,- 39,-
<p>**</p>  <p>Schubkasten, stapelbar mit Holzfront, Höhe 19,0 cm (1 x Einlegeboden zur oberen Abdeckung des Schubkastenstapels, 1 x Staubleiste für Montage des unteren Schubkasten erforderlich)</p> <p>Gegen Aufpreis: Vollauszug für 1 Schubkasten Griffe in schwarz</p>	B 50 B 80 B 100	0566 0567 0568	193,- 225,- 225,-				

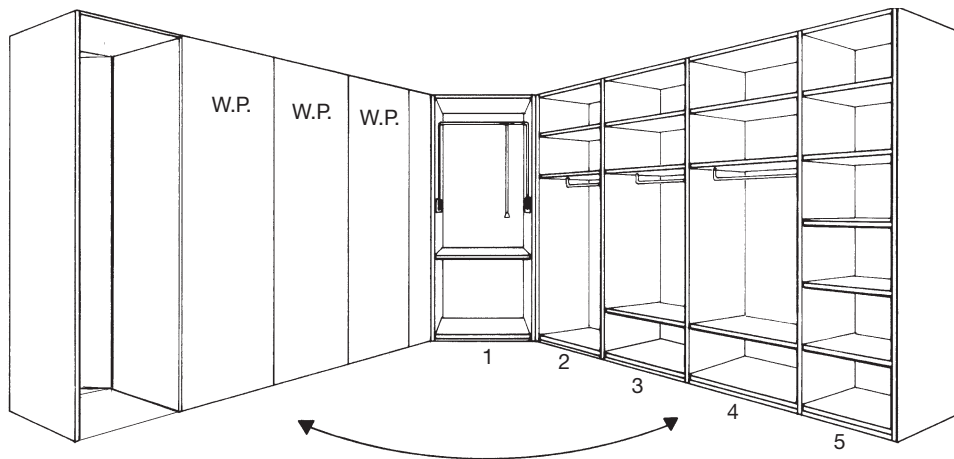

Planungsbeispiel für begehbaren Schrankraum



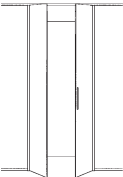

- W.P. = Wandpaneel
- 1 = Startelement
- 2 = Startelement
- 3 = Anbauelement
- 4 = Anbauelement
- 5 = Anbauelement mit Breitenkürzung

Durchgang für begehbaren Schrankraum		 Front S, ohne Absetzung			 Front Q, mit Querriegel in Absetzung		
		Best.-Nr.	PG	EUR	Best.-Nr.	PG	EUR
Beschreibung / Maße	Höhe in cm						
 Kleiderschrank mit oberem Abdeckboden und Mittelseite als Türdurchgang 2-türig B 98,0, T 59,5 cm Skizze und genaue Raummaße angeben.	223,0	S1295	1 780,- 2 927,- 3 1042,- 4 -	Q1295	1 941,- 2 1093,- 3 1203,- 4 1267,-		
	239,0	S2295	1 909,- 2 1076,- 3 1198,- 4 -	Q2295	1 1072,- 2 1237,- 3 1362,- 4 1426,-		





Schränke für begehbaren Schrankraum

Innentiefe 55,0 cm, inkl. 2 Böden, 1 Kleiderstange je Fach (alle Holzteile Lack Bianco weiß)

Beschreibung / Maße	Höhe in cm	Best.-Nr.	EUR
 Startelement 2 Außenseiten B 41,9 cm T 57,5 cm	223,0	0921	393,-
	239,0	0931	419,-
 Anbauelement 1 Mittelseite B 40,0 cm T 57,5 cm	223,0	0946	368,-
	239,0	0956	405,-
 Startelement 2 Außenseiten B 51,9 cm T 57,5 cm	223,0	0925	393,-
	239,0	0935	419,-

Schränke für begehbaren Schrankraum

Innentiefe 55,0 cm, inkl. 2 Böden, 1 Kleiderstange je Fach (alle Holzteile Lack Bianco weiß)

	Beschreibung / Maße	Höhe in cm	Best.- Nr.	EUR
	Anbauelement 1 Mittelseite B 50,0 cm T 57,5 cm	223,0 239,0	0945 0955	368,- 405,-
	Startelement 2 Außenseiten B 81,9 cm T 57,5 cm	223,0 239,0	0966 0976	504,- 573,-
	Anbauelement 1 Mittelseite B 80,0 cm T 57,5 cm	223,0 239,0	0986 0996	485,- 554,-
	Startelement 2 Außenseiten B 101,9 cm T 57,5 cm	223,0 239,0	0965 0975	504,- 573,-
	Anbauelement 1 Mittelseite B 100,0 cm T 57,5 cm	223,0 239,0	0985 0995	485,- 554,-

Paneele für begehbaren Schrankraum

Beschläge zur Befestigung bauseits (alle Holzteile Lack Bianco weiß)

	Wandpaneel zur Verblendung von Schrankrückseiten (ohne Nut und Feder)	B 65,0 cm	223,0 239,0	5617 5967	207,- 219,-
		B 86,0 cm	223,0 239,0	5618 5968	223,- 230,-
		B 109,0 cm	223,0 239,0	5616 5966	244,- 285,-
	Gegen Aufpreis: ■ Sonderlänge und Sonderbreite			0898	110,-

Eckschränke für begehbaren Schrankraum

Innentiefe 55,0 cm, inkl. 2 Böden, 1 Kleiderstange je Fach (alle Holzteile Lack Bianco weiß)

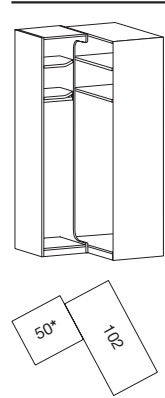
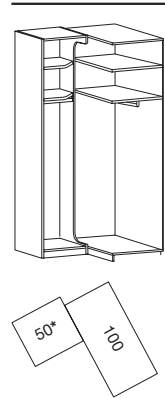
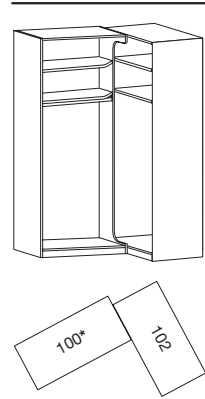
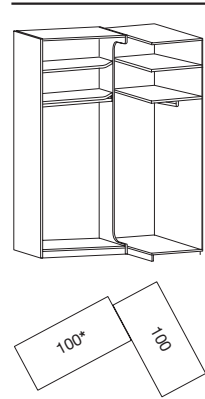
	Beschreibung / Maße	Höhe in cm	Best.- Nr.	EUR
	Startelement 1 Mittelseite 2 Außenseiten B 109,2 cm T 111,0 cm	223,0 239,0	0904 0917	971,- 1044,-
	Anbauelement 2 Mittelseiten B 109,2 cm T 109,0 cm	223,0 239,0	0905 0918	883,- 959,-
	Startelement 1 Mittelseite 2 Außenseiten B 159,2 cm T 111,0 cm	223,0 239,0	0906 0919	1293,- 1364,-
	Anbauelement 2 Mittelseiten B 159,2 cm T 109,0 cm	223,0 239,0	0907 0920	1203,- 1274,-

Eckschränke für begehbaren Schrankraum

Innentiefe 55,0 cm, inkl. 2 Böden, 1 Kleiderstange je Fach (alle Holzteile Lack Bianco weiß)

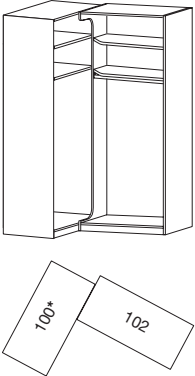
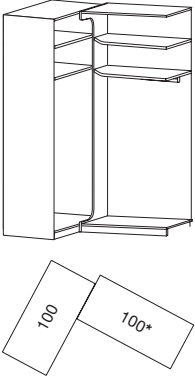
Beschreibung / Maße	Höhe in cm	Best.-Nr.	EUR
 <p>Startelement 1 Mittelseite 2 Außenseiten B 159,2 cm T 111,0 cm</p>	223,0 239,0	0915 0916	1293,- 1364,-
 <p>Anbauelement 2 Mittelseiten B 159,2 cm T 109,0 cm</p>	223,0 239,0	0922 0923	1203,- 1274,-



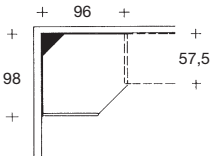
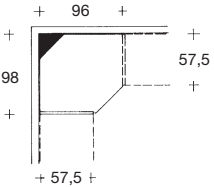

Schränke für begehbaren Schrankraum

Innentiefe 55,0 cm, inkl. 2 Böden, 1 Kleiderstange je Fach (alle Holzteile Lack Bianco weiß)

Beschreibung / Maße	Höhe in cm	Best.-Nr.	EUR
 <p>Startelement 2 Außenseiten B 98,0 cm T 96,0 cm</p>	223,0 239,0	0967 0977	909,- 941,-
 <p>Eck-Anbauelement 1 Mittelseite B 98,0 cm T 96,0 cm</p>	223,0 239,0	0987 0997	892,- 925,-

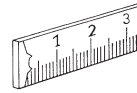
Sonderanfertigungen für begehbaren Schrankraum



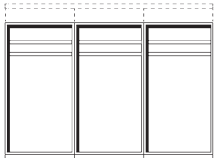
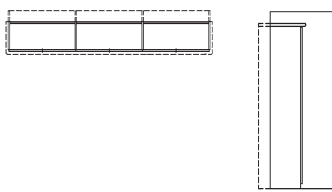
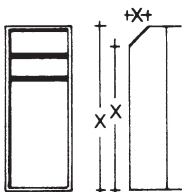
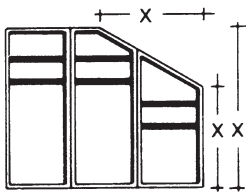



Beschreibung / Maße	Best.-Nr.	Aufpreis EUR
 <p>Schränkbreitenkürzung pro Element</p>	0886	186,-
 <p>Schränkhöhenkürzung pro Element</p>	0889	117,-
 <p>Schränktiefenkürzung pro Element</p>	0823	202,-
 <p>Schränkabschrägung hinten pro Element Skizze und genaue Raummaße (X) angeben.</p>	0888	501,-
 <p>Schränkabschrägung seitlich pro Element Skizze und genaue Raummaße (X) angeben.</p>	0887	304,-

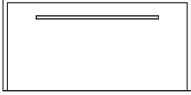
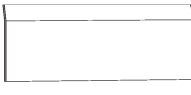

Zubehör für begehbaren Schrankraum siehe Zubehör für Dreh- und Falttürenschränke (Seite 47 bis 49).

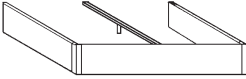
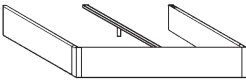
Betten

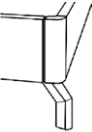
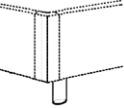
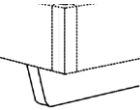
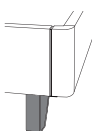
(ohne Federholzrahmen und Matratzen)

Beschreibung	Liegefläche in cm	Stellfläche in cm	Best.- Nr.	PG 1*	PG 2*	PG 3*	PG 4*
 Polsterkopfteil mit Stehsaum auf Wunsch farbig abgesetzt H 109,5 cm	für B 160 für B 180 für B 200	181,4 x 13,6 201,4 x 13,6 221,4 x 13,6	35031 36031 37031	1254,- 1254,- 1254,-	1387,- 1387,- 1387,-	1523,- 1523,- 1523,-	
 Polsterkopfteil mit Chromspange und mit Stehsaum auf Wunsch farbig abgesetzt H 109,5 cm	für B 160 für B 180 für B 200	181,4 x 13,6 201,4 x 13,6 221,4 x 13,6	35032 36032 37032	1350,- 1350,- 1350,-	1486,- 1486,- 1486,-	1617,- 1617,- 1617,-	
Beschreibung	Liegefläche in cm	Stellfläche in cm	Best.- Nr.	PG 1	PG 2	PG 3	PG 4
 Holzkopfteil mit Metallspange rechts und links in Chrom glanz (nicht möglich mit Fußhöhe 26,2 cm) H 100,4 cm	für B 160 für B 180 für B 200	169,8 x 9,9 189,8 x 9,9 209,8 x 9,9	3501 3601 3701	874,- 874,- 874,-	- - -	1028,- 1028,- 1028,-	- - -
 Holzkopfteil mit Metallspange rechts und links in Anthrazit soft (nicht möglich mit Fußhöhe 26,2 cm) H 100,4 cm	für B 160 für B 180 für B 200	169,8 x 9,9 189,8 x 9,9 209,8 x 9,9	3502 3602 3702	874,- 874,- 874,-	- - -	1028,- 1028,- 1028,-	- - -
 Bettrahmen Fußteil mit Zierleiste rechts und links in chromfarbig Bettseitenhöhe: 47,5 cm Fußteilhöhe: 47,5 cm Bodenfreiheit unter Bettseite: 23,0 cm Einlegetiefe für Federholzrahmen und Matratze: 19,0 cm	160 x 200 180 x 200 200 x 200	167,8 x 204,9 187,8 x 204,9 207,8 x 204,9	3916 3918 3920	764,- 764,- 764,-	- - -	927,- 927,- 927,-	- - -
 Bettrahmen Fußteil mit Zierleiste rechts und links in anthrazit Bettseitenhöhe: 47,5 cm Fußteilhöhe: 47,5 cm Bodenfreiheit unter Bettseite: 23,0 cm Einlegetiefe für Federholzrahmen und Matratze: 19,0 cm	160 x 200 180 x 200 200 x 200	167,8 x 204,9 187,8 x 204,9 207,8 x 204,9	3936 3938 3940	764,- 764,- 764,-	- - -	927,- 927,- 927,-	- - -
 Bettfuß A 2er-Set, Chrom Glanz, rechteckiger Querschnitt H 23,0 cm			0377	191,-	-	191,-	-
 Bettfuß B 2er-Set, Chrom Glanz, runder Querschnitt H 23,0 cm			0376	191,-	-	191,-	-
 Bettfuß C 2er-Set, Chromoptik H 23,0 cm			0372	99,-	-	99,-	-
 Bettfuß D Fußteilblende, Ausführung wie Bettrahmen (bei Ausführung Lack immer matt), H 23,0 cm			0371	99,-	-	99,-	-
 Bettfuß E 2er-Set, Metall Anthrazit soft H 23,0 cm			0381	99,-	-	99,-	-

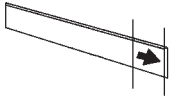
Zubehör für Betten

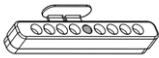
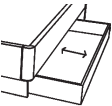
			Best.-Nr.	PG	Aufpreis EUR
	Bettseitensondermaß	190,0 cm	07190	1 3	182,- 244,-
		210,0 cm	07210	1 3	182,- 244,-
		220,0 cm	07220	1 3	182,- 244,-
	LED-Beleuchtung für Holzkopfteil EEK F (Koch, SLL), inkl. Schalter links und rechts am Kopfteil	12,7 W / B 160 cm 14,3 W / B 180 cm 15,8 W / B 200 cm	0262 0262 0262		322,- 322,- 322,-
	LED-Orientierungsleuchte (2er-Set) mit Bewegungsmelder (wird bauseits unter die Bettseite montiert), 0,9 Watt, EEK F (Halemeier, L180)		0222		129,-
	Bett Schubkasten links und rechts Ausführung Lack Bianco weiß matt nur mit Bettfuß D (Fußteilblende) möglich. Blende wird seitlich gerade, max. Zuladung 15 kg		07213		598,-



Beimöbel, Höhe 48,2 cm

(Front schlicht)

Beschreibung / Maße	B in cm	Best.-Nr.	PG	EUR
 <p>Konsole 2 Schubkästen T 42,4 cm</p> <p>Gegen Aufpreis: <input type="checkbox"/> Vollauszug für 2 Schubkästen <input checked="" type="checkbox"/> 2er-Set Kufen in anthrazit, H 20,0 cm</p>	47,5	S4052	1	389,-
			2	446,-
			3	506,-
			4	-
	62,5	S4062	1	389,-
			2	446,-
			3	506,-
			4	-
		027002		55,-
		78152		161,-

Beimöbel, Höhe 62,1 cm

(Front schlicht)

Beschreibung / Maße	B in cm	Best.-Nr.	PG	EUR
 <p>Konsole 3 Schubkästen T 42,4 cm</p> <p>Gegen Aufpreis: <input type="checkbox"/> Vollauszug für 3 Schubkästen <input checked="" type="checkbox"/> 2er-Set Kufen in anthrazit, H 20,0 cm</p>	47,5	S4053	1	478,-
			2	534,-
			3	596,-
			4	-
	62,5	S4063	1	478,-
			2	534,-
			3	596,-
			4	-
		027003		83,-
		78152		161,-

Beimöbel, höhenverstellbar von 47,5 bis 63,5 cm









(Front schlicht)

Beschreibung / Maße	B in cm	Best.-Nr.	PG	EUR
 <p>Konsole 1 Schubkasten 2 Metallkufen in anthrazit, höhenverstellbar in 3,2 cm Schritten</p> <p>Gegen Aufpreis: <input type="checkbox"/> Vollauszug für 1 Schubkasten</p>	47,5	S4030	1	554,-
			2	621,-
			3	681,-
			4	-
	62,5	S4040	1	554,-
			2	621,-
			3	681,-
			4	-
		027001		28,-



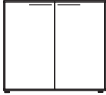





Beimöbel, Höhe 81,3 cm

(Front schlicht)

Beschreibung / Maße	B in cm	Best.-Nr.	PG	EUR	Beschreibung / Maße	B in cm	Best.-Nr.	PG	EUR	
 4 Schubkästen T 42,4 cm	47,5	S4234	1	715,-	 4 Schubkästen 1 Tür 2 Einlegeböden T 42,4 cm	92,5	S4327	1	1194,-	
			2	807,-				2	1408,-	
			3	863,-				3	1585,-	
			4	-				4	-	
	62,5	S4244	1	715,-		122,5	S4356	1	1194,-	
			2	807,-				2	1408,-	
			3	863,-				3	1585,-	
			4	-				4	-	
	92,5	S4249	1	863,-				1	110,-	
			2	955,-				2	18,-	
			3	1076,-				3	242,-	
			4	-				4	-	
Gegen Aufpreis: ■ Vollauszug für 4 Schubkästen ■ 2er-Set Kufen in anthrazit, H 20,0 cm NEU		027004		110,-	Gegen Aufpreis: ■ Vollauszug für 4 Schubkästen ■ dunkle Beschläge (Aufpreis pro Tür) ■ 3er-Set Kufen in anthrazit, H 20,0 cm NEU		027004		110,-	
		78152		161,-			07091		18,-	
							78153		242,-	
 4 Schubkästen, oberer Schubkasten in Absetzung T 42,4 cm	47,5	S4232	1	715,-	 4 Schubkästen in Absetzung 1 Tür 2 Einlegeböden T 42,4 cm	92,5	S4328	1	1194,-	
			2	807,-				2	1408,-	
			3	835,-				3	1465,-	
			4	863,-				4	1585,-	
	62,5	S4242	1	715,-		122,5	S4358	1	1194,-	
			2	807,-				2	1408,-	
			3	835,-				3	1465,-	
			4	863,-				4	1585,-	
	92,5	S4250	1	863,-				1	110,-	
			2	955,-				2	18,-	
			3	987,-				3	242,-	
			4	1076,-				4	-	
Gegen Aufpreis: ■ Vollauszug für 4 Schubkästen ■ 2er-Set Kufen in anthrazit, H 20,0 cm NEU		027004		110,-	Gegen Aufpreis: ■ Vollauszug für 4 Schubkästen ■ dunkle Beschläge (Aufpreis pro Tür) ■ 3er-Set Kufen in anthrazit, H 20,0 cm NEU		027004		110,-	
		78152					07091		18,-	
							78153		242,-	
 2 Türen 2 Einlegeböden T 42,4 cm	92,5	S4645	1	899,-	 4 Schubkästen T 42,4 cm	122,5	S4285	1	1164,-	
			2	1014,-				2	1343,-	
			3	1136,-				3	1493,-	
			4	-				4	-	
	122,5	S4647	1	899,-				1	110,-	
			2	1014,-				2	18,-	
			3	1136,-				3	161,-	
			4	-				4	242,-	
Gegen Aufpreis: ■ dunkle Beschläge (Aufpreis pro Tür) ■ 2er-Set Kufen in anthrazit, NEU für B 92,5, H 20,0 cm ■ 3er-Set Kufen in anthrazit, NEU für B 122,5, H 20,0 cm		07091		18,-	Gegen Aufpreis: ■ Vollauszug für 4 Schubkästen ■ 2er-Set Kufen in anthrazit, H 20,0 cm NEU		027004		110,-	
		78152		161,-			78152		161,-	
 1 Tür 2 Einlegeböden 4 Schubkästen T 42,4 cm	92,5	S4324	1	1194,-	 4 Schubkästen oberer Schubkasten in Absetzung T 42,4 cm	122,5	S4286	1	1164,-	
			2	1408,-				2	1343,-	
			3	1585,-				3	1373,-	
			4	-				4	1493,-	
	122,5	S4355	1	1194,-				1	110,-	
			2	1408,-				2	18,-	
			3	1585,-				3	242,-	
			4	-				4	-	
Gegen Aufpreis: ■ Vollauszug für 4 Schubkästen ■ dunkle Beschläge (Aufpreis pro Tür) ■ 3er-Set Kufen in anthrazit, H 20,0 cm NEU		027004		110,-	Gegen Aufpreis: ■ Vollauszug für 4 Schubkästen ■ 2er-Set Kufen in anthrazit, H 20,0 cm NEU		027004		110,-	
		07091		18,-			78152		161,-	
		78153		242,-						
 1 Tür 2 Einlegeböden 4 Schubkästen in Absetzung T 42,4 cm	92,5	S4325	1	1194,-						
			2	1408,-						
			3	1465,-						
			4	1585,-						
	122,5	S4357	1	1194,-						
			2	1408,-						
			3	1465,-						
			4	1585,-						
Gegen Aufpreis: ■ Vollauszug für 4 Schubkästen ■ dunkle Beschläge (Aufpreis pro Tür) ■ 3er-Set Kufen in anthrazit, H 20,0 cm NEU		027004		110,-			027004		110,-	
		07091		18,-			78152		242,-	
		78153		242,-						





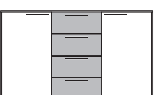

Beimöbel, Höhe 81,3 cm

(Front schlicht)

Beschreibung / Maße	B in cm	Best.-Nr.	PG	EUR	Beschreibung / Maße	B in cm	Best.-Nr.	PG	EUR
 <p>2 offene Fächer 6 Schubkästen an 3 Fronten T 42,4 cm</p> <p>Lichte Nischenmaße: 2 x B 55,5, H 13,7, T 38,0 cm</p> <p>Gegen Aufpreis: ■ Vollauszug für 6 Schubkästen ■ 3er-Set Kufen in anthrazit, H 20,0 cm</p> <p>NEU</p>	122,5	S4296	1 2 3 4	1493,- 1585,- 1764,- -	 <p>4 Schubkästen 1 Tür 2 Einlegeböden T 42,4 cm</p> <p>Gegen Aufpreis: ■ Vollauszug für 4 Schubkästen ■ dunkle Beschläge (Aufpreis pro Tür) ■ 3er-Set Kufen in anthrazit, H 20,0 cm</p> <p>NEU</p>	137,5	S4377	1 2 3 4	1194,- 1408,- 1585,- -
		027006		170,-		027004			110,-
		78153		242,-		07091			18,-
						78153			242,-
 <p>2 offene Fächer in Absetzung 6 Schubkästen an 3 Fronten T 42,4 cm</p> <p>Lichte Nischenmaße: 2 x B 55,5, H 13,7, T 38,0 cm</p> <p>Gegen Aufpreis: ■ Vollauszug für 6 Schubkästen ■ 3er-Set Kufen in anthrazit, H 20,0 cm</p> <p>NEU</p>	122,5	S4297	1 2 3 4	1493,- 1585,- 1645,- 1764,-	 <p>4 Schubkästen in Absetzung 1 Tür 2 Einlegeböden T 42,4 cm</p> <p>Gegen Aufpreis: ■ Vollauszug für 4 Schubkästen ■ dunkle Beschläge (Aufpreis pro Tür) ■ 3er-Set Kufen in anthrazit, H 20,0 cm</p> <p>NEU</p>	137,5	S4378	1 2 3 4	1194,- 1408,- 1465,- 1585,-
		027006		170,-		027004			110,-
		78153		242,-		07091			18,-
						78153			242,-
 <p>1 Tür 2 Einlegeböden 4 Schubkästen T 42,4 cm</p> <p>Gegen Aufpreis: ■ Vollauszug für 4 Schubkästen ■ dunkle Beschläge (Aufpreis pro Tür) ■ 3er-Set Kufen in anthrazit, H 20,0 cm</p> <p>NEU</p>	137,5	S4374	1 2 3 4	1194,- 1408,- 1585,- -	 <p>2 Türen 2 Einlegeböden 4 Schubkästen T 42,4 cm</p> <p>Gegen Aufpreis: ■ Vollauszug für 4 Schubkästen ■ dunkle Beschläge (Aufpreis pro Tür) ■ 4er-Set Kufen in anthrazit, H 20,0 cm</p> <p>NEU</p>	137,5 182,5	S4450 S4458	1 2 3 4 1 2 3 4	1316,- 1493,- 1709,- - 1316,- 1493,- 1709,- -
		027004		110,-		027004			110,-
		07091		18,-		07091			18,-
		78153		242,-		78154			322,-
 <p>1 Tür 2 Einlegeböden 4 Schubkästen in Absetzung T 42,4 cm</p> <p>Gegen Aufpreis: ■ Vollauszug für 4 Schubkästen ■ dunkle Beschläge (Aufpreis pro Tür) ■ 3er-Set Kufen in anthrazit, H 20,0 cm</p> <p>NEU</p>	137,5	S4375	1 2 3 4	1194,- 1408,- 1465,- 1585,-	 <p>2 Türen 2 Einlegeböden 4 Schubkästen in Absetzung T 42,4 cm</p> <p>Gegen Aufpreis: ■ Vollauszug für 4 Schubkästen ■ dunkle Beschläge (Aufpreis pro Tür) ■ 4er-Set Kufen in anthrazit, H 20,0 cm</p> <p>NEU</p>	137,5 182,5	S4449 S4456	1 2 3 4 1 2 3 4	1316,- 1493,- 1615,- 1709,- 1316,- 1493,- 1615,- 1709,-
		027004		110,-		027004			110,-
		07091		18,-		07091			18,-
		78153		242,-		78154			322,-

Beimöbel, Höhe 81,3 cm

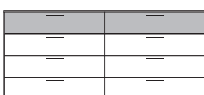

(Front schlicht)

Beschreibung / Maße	B in cm	Best.-Nr.	PG	EUR	Beschreibung / Maße	B in cm	Best.-Nr.	PG	EUR
 <p>2 Türen 2 Einlegeböden 4 Schubkästen T 42,4 cm</p> <p>Gegen Aufpreis: <input type="checkbox"/> Vollauszug für 4 Schubkästen <input type="checkbox"/> dunkle Beschläge (Aufpreis pro Tür) <input checked="" type="checkbox"/> 4er-Set Kufen in anthrazit, H 20 cm</p> <p>NEU</p>	152,5	S4446	1 2 3 4	1316,- 1493,- 1709,- -	 <p>4 Schubkästen 1 Tür 2 Einlegeböden T 42,4 cm</p> <p>Gegen Aufpreis: <input type="checkbox"/> Vollauszug für 4 Schubkästen <input type="checkbox"/> dunkle Beschläge (Aufpreis pro Tür) <input checked="" type="checkbox"/> 3er-Set Kufen in anthrazit, H 20 cm</p> <p>NEU</p>	182,5	S4386	1 2 3 4	1316,- 1493,- 1709,- -
		027004		110,-			027004		110,-
		07091		18,-			07091		18,-
		78154		322,-			78153		242,-
 <p>2 Türen 2 Einlegeböden 4 Schubkästen in Absetzung T 42,4 cm</p> <p>Gegen Aufpreis: <input type="checkbox"/> Vollauszug für 4 Schubkästen <input type="checkbox"/> dunkle Beschläge (Aufpreis pro Tür) <input checked="" type="checkbox"/> 4er-Set Kufen in anthrazit, H 20 cm</p> <p>NEU</p>	152,5	S4447	1 2 3 4	1316,- 1493,- 1615,- 1709,-	 <p>4 Schubkästen in Absetzung 1 Tür 2 Einlegeböden T 42,4 cm</p> <p>Gegen Aufpreis: <input type="checkbox"/> Vollauszug für 4 Schubkästen <input type="checkbox"/> dunkle Beschläge (Aufpreis pro Tür) <input checked="" type="checkbox"/> 3er-Set Kufen in anthrazit, H 20 cm</p> <p>NEU</p>	182,5	S4388	1 2 3 4	1316,- 1493,- 1615,- 1709,-
		027004		110,-			027004		110,-
		07091		18,-			07091		18,-
		78154		322,-			78153		242,-
 <p>1 Tür 2 Einlegeböden 4 Schubkästen T 42,4 cm</p> <p>Gegen Aufpreis: <input type="checkbox"/> Vollauszug für 4 Schubkästen <input type="checkbox"/> dunkle Beschläge (Aufpreis pro Tür) <input checked="" type="checkbox"/> 3er-Set Kufen in anthrazit, H 20 cm</p> <p>NEU</p>	182,5	S4385	1 2 3 4	1316,- 1493,- 1709,- -	 <p>8 Schubkästen T 42,4 cm</p> <p>Gegen Aufpreis: <input type="checkbox"/> Vollauszug für 8 Schubkästen <input checked="" type="checkbox"/> 3er-Set Kufen in anthrazit, H 20 cm</p> <p>NEU</p>	182,5	S4490	1 2 3 4	1792,- 1911,- 2148,- -
		027004		110,-			027008		225,-
		07091		18,-			78153		242,-
		78153		242,-					
 <p>1 Tür 2 Einlegeböden 4 Schubkästen in Absetzung T 42,4 cm</p> <p>Gegen Aufpreis: <input type="checkbox"/> Vollauszug für 4 Schubkästen <input type="checkbox"/> dunkle Beschläge (Aufpreis pro Tür) <input checked="" type="checkbox"/> 3er-Set Kufen in anthrazit, H 20 cm</p> <p>NEU</p>	182,5	S4387	1 2 3 4	1316,- 1493,- 1615,- 1709,-	 <p>8 Schubkästen obere Schubkästen in Absetzung T 42,4 cm</p> <p>Gegen Aufpreis: <input type="checkbox"/> Vollauszug für 8 Schubkästen <input checked="" type="checkbox"/> 3er-Set Kufen in anthrazit, H 20 cm</p> <p>NEU</p>	182,5	S4491	1 2 3 4	1792,- 1911,- 1969,- 2148,-
		027004		110,-			027008		225,-
		07091		18,-			78153		242,-
		78153		242,-					

Beimöbel, Höhe 121,7 cm

(Front schlicht)

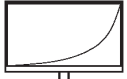

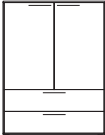
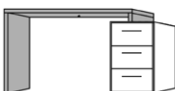
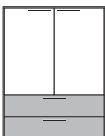
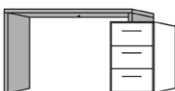



Zubehör für Beimöbel

Beschreibung / Maße	B in cm	Best.-Nr.	PG	EUR	Beschreibung / Maße	Best.-Nr.	PG	EUR					
 <p>6 Schubkästen T 42,4 cm</p> <p>Gegen Aufpreis:</p> <ul style="list-style-type: none"> ■ 1 x Vollauszug für 6 Schubkästen ■ 2er-Set Kufen in anthrazit, H 20,0 cm <p><i>NEU</i></p>	47,5	S4247	1	1136,-	 <p>TV-Halterung mittig für VESA-konforme Flachbildschirme (max. Bohrabstand 60 x 40 cm), drehbar, höhenverstellbar, chromfarbig Belastbarkeit max. 30 kg B 35,0 cm H 73,0 cm T 28,5 cm</p>	708713		759,-					
	62,5	S4248	2	1316,-									
			3	1493,-									
			4	-									
	92,5	S4276	1	1256,-									
			2	1465,-									
			3	1645,-									
			4	-									
			027006						170,-				
			78152						161,-				
 <p>6 Schubkästen oberer Schubkästen in Absetzung T 42,4 cm</p> <p>Gegen Aufpreis:</p> <ul style="list-style-type: none"> ■ 1 x Vollauszug für 6 Schubkästen ■ 2er-Set Kufen in anthrazit, H 20,0 cm <p><i>NEU</i></p>	47,5	S4245	1	1136,-	 <p>Kufen (Metall) in anthrazit für Beimöbel H 20,0 cm</p> <p>2er-Set 78152 3er-Set 78153 4er-Set 78154</p>			161,- 242,- 322,-					
	62,5	S4246	2	1316,-									
			3	1373,-									
			4	1493,-									
	92,5	S4275	1	1256,-									
			2	1465,-									
			3	1525,-									
			4	1645,-									
			027006						170,-				
			78152						161,-				
	 <p>2 Türen 2 Einlegeböden 2 Schubkästen T 42,4 cm</p> <p>Gegen Aufpreis:</p> <ul style="list-style-type: none"> ■ Vollauszug für 2 Schubkästen ■ dunkle Beschläge (Aufpreis pro Tür) ■ 2er-Set Kufen in anthrazit, H 20,0 cm <p><i>NEU</i></p>	92,5	S4634	1					1316,-	<p>Schreibtisch</p>  <p>Aufsatzschreibtisch, Abb. spiegeln. B 120,0 cm, in Absetzung inkl. Kabeldurchlass (hinten mittig) Konsole, B 47,5 cm, inkl. 3 Schubkästen B 120,8 bis 163,8 cm* H 76,0 cm T 51,8 cm</p> <p>* Der Aufsatzschreibtisch wird vor Ort auf der Konsole befestigt. Daher ist die Gesamtbreite variabel.</p> <p>Achtung: Nicht in Hochglanz möglich!</p>	5063 5064	1 2 3 4	961,- - 1164,- -
				2					1493,-				
			3	1615,-									
			4	1709,-									
			027002		55,-								
 <p>2 Türen 2 Einlegeböden 2 Schubkästen in Absetzung T 42,4 cm</p> <p>Gegen Aufpreis:</p> <ul style="list-style-type: none"> ■ Vollauszug für 2 Schubkästen ■ dunkle Beschläge (Aufpreis pro Tür) ■ 2er-Set Kufen in anthrazit, H 20,0 cm <p><i>NEU</i></p>	92,5	S4635	1	1316,-	<p>Schreibtisch</p>  <p>Aufsatzschreibtisch, Abb. spiegeln. B 120,0 cm, in Absetzung inkl. Kabeldurchlass (hinten mittig) Konsole, B 47,5 cm, inkl. 3 Schubkästen B 120,8 bis 163,8 cm* H 76,0 cm T 51,8 cm</p> <p>* Der Aufsatzschreibtisch wird vor Ort auf der Konsole befestigt. Daher ist die Gesamtbreite variabel.</p> <p>Achtung: Nicht in Hochglanz möglich!</p>	5063 5064	1 2 3 4	961,- - 1164,- -					
			2	1493,-									
			3	1615,-									
			4	1709,-									
			027002						55,-				
		07091		18,-									
		78152		161,-									

Spiegel

Wandborde

(inkl. Wandbefestigung für Festmauerwerk)

Beschreibung / Maße	Best.-Nr.	PG	EUR	Beschreibung / Maße	Best.-Nr.	PG	EUR
 <p>Hängespiegel mit Facette, inkl. Wandbefestigung für Festmauerwerk, waagerechte und aufrechte Montage möglich B 58,0 cm H 118,0 cm T 2,5 cm</p>	0415		281,-	 <p>B 45,0 cm H 3,0 cm T 20,0 cm max. Zuladung 10 kg</p>	0120	1 2 3 4	127,- - 156,- -
				<p>Gegen Aufpreis: ■ Breitenkürzung</p>	0816		64,-
 <p>Standspiegel in Korpusausführung (nur in Lack matt möglich), inkl. Gleiter B 42,2 cm H 156,0 cm T 30,2 cm</p>	0416		366,-	 <p>B 60,0 cm H 3,0 cm T 20,0 cm max. Zuladung 10 kg</p>	0122	1 2 3 4	127,- - 156,- -
				<p>Gegen Aufpreis: ■ Breitenkürzung</p>	0816		64,-
				 <p>B 95,0 cm H 3,0 cm T 20,0 cm max. Zuladung 10 kg</p>	0123	1 2 3 4	136,- - 177,- -
				<p>Gegen Aufpreis: ■ Breitenkürzung</p>	0816		64,-
				 <p>B 130,0 cm H 3,0 cm T 20,0 cm max. Zuladung 15 kg</p>	0129	1 2 3 4	147,- - 184,- -
				<p>Gegen Aufpreis: ■ Breitenkürzung</p>	0816		64,-
				 <p>B 195,0 cm H 3,0 cm T 20,0 cm max. Zuladung 15 kg</p>	0130	1 2 3 4	179,- - 212,- -
				<p>Gegen Aufpreis: ■ Breitenkürzung</p>	0816		64,-

