

Musterring

EVOLUTION



Preis- und Typenliste

Band 4b – 202205FEMMR –
gültig ab 16.05.2022



- Wegen unterschiedlicher MwSt.-Sätze, Transport- und Abwicklungskosten hat außerhalb Deutschlands die jeweilige nationale Preisliste Gültigkeit. Diese Preisliste ist inkl. der gesetzlichen MwSt.
- Produktveränderungen und Qualitätsverbesserungen im Sinne des technischen Fortschrittes oder zum Erhalt der Lieferfähigkeit (Form/Farbe/Funktion/usw.), bzw. die Korrektur von irrtümlichen Angaben behalten wir uns vor.



Musterring

Füße, Höhe ca. 15 cm



Chrom

Buche natur/
ChromMarone/
Chrom

Schwarz

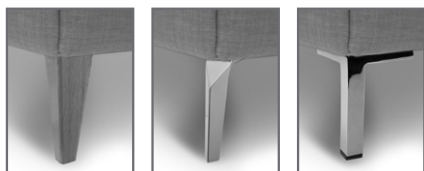
Rollenfuß
SchwarzHolzfuß
Retrooptik
04012Metallfuß
Retrooptik
04011T-Fuß
Chrom
04010

Rollenfuß

(2er Set pro Bett):

Aufpreis 64,- EUR.

Nur möglich bei Basis,
ohne Kopf- und Fußteil.

**Holzfuß Retrooptik,
Metallfuß Retrooptik,
T-Fuß Chrom**

(2er Set pro Bett):

ohne Aufpreis.

Programmübersicht

■ Unterfederungen	Seite 3
■ Stoffkollektion	Seite 4
■ Vorzugspreise	Seiten 5 + 6
■ EVOLUTION (BO)	Seite 7
■ EVOLUTION (TT)	Seite 8
■ EVOLUTION (KTR in 30 cm Höhe)	Seite 9
■ EVOLUTION (KTR in 35 cm Höhe)	Seite 10
■ Kopf- und Fußteile	Seiten 11 + 12
■ Gepolsterte Wandpaneele, Bank und Plaid	Seiten 13 + 14
■ Matratzen ORTHOMATIC COMFORT TT	Seite 15
■ Matratzen ORTHOMATIC PERFECT TT	Seite 16
■ Matratzen ORTHOMATIC FIRST CLASS TT	Seite 17
■ Matratzen SUPERIOR GT 2	Seite 18
■ Topper / Luxus-Topper	Seite 19
■ Unterfederung Boxspring-Inside / Nackenkissen / Wurfkissen	Seite 20

Empfohlene Pflegesets (www.musterring-care.com):

- Stoffe: [alle Bezugstoffe](#)
3001 Textil- und Microfaser-Pflegeset

Programmbesonderheiten / Programminformationen

- **Möbelstoff-Meterpreise (pro lfd. Meter):** Bitte beachten Sie in unserer Stoffkollektion die Angaben der Stoffbreiten auf dem Etikett (**Best.-Nr. 0029106**). Stoff PG 1 = 69,- EUR, Stoff PG 2 = 86,- EUR, Stoff PG 3/JAB = 150,- EUR.
- Boxspring ist eine stabile Holz-Unterkonstruktion, auf die ein Federkern mit Schaumstoffpolster aufgearbeitet wird. In Kombination mit der aufgelegten Matratze ergibt dieses System auf Grund des hohen Federweges höchsten Schlafkomfort.
- Für optimale Körperanpassung ist unser Boxspring wahlweise mit einem Bonnellfederkern (BO) oder Taschenfederkern (TT, KTR) ausgestattet.
- Boxspring-Unterfederung mit oder ohne elektromotorischer Verstellung.
- Elektromotorisch verstellbare Boxspring-Unterfederungen haben eine Fernbedienung (inkl. Tasche) mit Zuleitung und Notabsenkung bei Stromausfall.
- Funkfernbedienung gegen Aufpreis.
- Die Boxspring-Unterfederung, Kopfteil und Fußteil sind mit hochwertigem Möbelstoff bezogen.
- **Bitte bei jeder Bestellung die gewünschte Stoff-Nr. und Fußausführung angeben.**
- **Die warentypischen Produkteigenschaften, Garantiebestimmungen, Sicherheits-, Gebrauchs- und Pflegeanweisungen, sowie wichtige Hinweise zum Schutz Ihrer Fußböden entnehmen Sie bitte dem Musterring Möbel-Güte Pass (www.musterring.de). Für nutzungsbedingte Eindrücke oder Abriebspuren auf empfindlichen Böden wird keine Haftung übernommen.**

Weitere Matratzen finden Sie in der Musterring Preisliste ORTHOMATIC (FEM).

Garantierter Schlafgenuss: mit Brief und Siegel



Geprüfte Sicherheit

Alle Federholzrahmen, auch inklusive elektrischer Vollautomatik entsprechen den höchsten technischen Standards und dürfen das GS-Zeichen für geprüfte Sicherheit tragen.



5 Jahre Garantie

Musterring Produkte werden durch regelmäßige Stichproben geprüft, um beste Qualität zu gewährleisten.



Qualitäts-Zertifikat

Die Matratzen werden vom Möbelprüfinstitut der Landesgewerbeanstalt Bayern (LGA) mit modernsten Nachweismethoden auf Qualität und Haltbarkeit untersucht und haben diese Prüfung erfolgreich bestanden.



Deutsche Gütegemeinschaft Möbel

Die Produkte entsprechen den hohen Anforderungen der Deutschen Gütegemeinschaft Möbel e.V. für langlebige, umweltfreundliche und gesundheitsverträgliche Qualitätsmöbel.



Der Umwelt zuliebe

Holz ist für viele Bereiche ein wichtiger und nachwachsender Rohstoff. Wir achten deshalb besonders darauf, dass Hölzer aus Forstwirtschaften verwendet werden und Verarbeitungsmethoden die Umwelt nicht unnötig belasten.

EMISSIONSKLASSE der Deutschen Gütegemeinschaft Möbel

Matratzen / mattresses
Hersteller-Nr. / manufacturer-no.
15015
Kollektion / collection / Modell / model
Evolution
Prüfnummer / control number
601501502



Emissionsklasse für Möbel nach den Richtlinien der Deutschen Gütegemeinschaft Möbel e.V. • emission class for furniture according to the guidelines of Deutsche Gütegemeinschaft Möbel e.V. • www.emissionslabel.de

ORIGINAL DGM BOXSPRING

Boxspringbett / Boxspring bed
Hersteller-Nr. / Manufacturer number
H19810915
Kollektion / Collection / Modell / Model
Evolution
Prüfnummer / Control number
1700504



Geprüft und zertifiziert nach den Anforderungen der RAL-Registrierung RAL-RG 441 der Deutschen Gütegemeinschaft Möbel • Tested and certified acc. to the requirements of RAL-RG 441 of DGM • www.dgm-boxspring.de

EVOLUTION

Boxspring-Unterfederungen

**Boxspring
mit Bonnellfederkern /
Modell Evolution BO**



**Boxspring
mit Taschenfederkern /
Modell Evolution TT**



**Boxspring
mit Taschenfederkern /
Modell Evolution KTR**



**Boxspring
mit Taschenfederkern /
Modell Evolution KTR**



Preisgruppe 1 (PG 1)

für Boxspring-Unterfederungen, Kopf- und Fußteile, Zubehör und stoffbezogene Matratzen.

Bitte die gewünschte Stoff-Nr. an die Best.-Nr. für Boxspring-Unterfederungen anhängen!

Kunstleder bilden als Bezug von Matratzen verstärkt Falten, die materialbedingt sind und keinen Qualitätsmangel darstellen.

Kunstleder als Bezug von Unterfederungen kann – insbesondere bei motorischer Verstellung – zu Geräuschbildung führen. Dies stellt allerdings keinen Qualitätsmangel dar.

Preisgruppe 2 (PG 2)

für Boxspring-Unterfederungen, Kopf- und Fußteile, Zubehör und stoffbezogene Matratzen.

Bitte die gewünschte Stoff-Nr. an die Best.-Nr. für Boxspring-Unterfederungen anhängen!

Preisgruppe 3 (PG 3 / JAB MR – Exklusivkollektion Flair 1, Flair 2 und Multiprotect)

für Boxspring-Unterfederungen, Kopf- und Fußteile, Zubehör und stoffbezogene Matratzen.

Bitte die gewünschte Stoff-Nr. an die Best.-Nr. für Boxspring-Unterfederungen anhängen!

Bei einem Modell, dessen Bestellnummer mehrere Teile beinhaltet (z. B. Boxspring-Unterfederung inkl. Kopfteil), kann für jede Komponente ein anderer Stoff gewählt werden. Sollte es sich dann um unterschiedliche Preisgruppen handeln, gilt immer der Preis der höchsten Preisgruppe.

Bei diesem Modell steht Ihnen eine riesige Auswahl von über 100 Stoffen und Farben zur Verfügung. Suchen Sie sich auch unter den exklusiven Stoffen von JAB ANSTOETZ einfach den schönsten Stoff aus.

JAB
ANSTOETZ

Die Unternehmensgruppe JAB ANSTOETZ ist der weltweit größte Textilverlag mit Firmensitz in Bielefeld. Die Unternehmensgruppe wurde 1946 gegründet. Heute exportiert JAB ANSTOETZ in über 80 Länder der Welt und ist in mehr als 70 Ländern vertreten. Ob klassisch elegant, romantisch verspielt oder kompromisslos modern – die stilsicheren Kollektionen von JAB ANSTOETZ Wohnstoffe präsentieren zweimal pro Jahr neue und qualitativ hochwertige Wohnwelten für jeden Einrichtungsstil.

Lack- und Holzausführungen für die Wandpaneele

Lackausführungen



Lack Bianco
weiß matt



Bianco Weiß
Hochglanz



Sahara
Hochglanz



Lack Anthrazit
soft matt



Kristall Grau
Hochglanz

Holzausführungen



Balkeneiche



Kernuss-
baum

Achtung:

- VZ-Verrechnungen sind nur erlaubt, wenn die Zusammenstellung aufgewertet wird. Minderpreisberechnungen werden nicht akzeptiert.
- Boxen, Matratzen und Topper sind bei einer Liegefläche von 140 x 200 cm durchgehend.

	Beschreibung / Maße	Best.-Nr.	PG	EUR
	Boxspring Unterfederung	140 x 200 cm	0149225	1 3075,-
	Evolution TT, Fix	160 x 200 cm	0149226	1 3935,-
	ca. 140 x 200 cm, 160 x 200 cm,	180 x 200 cm	0149228	1 3935,-
	180 x 200 cm oder 200 x 200 cm	200 x 200 cm	0149229	1 3935,-
	1 x Kopfteil J			
	2 x Matratze Orthomatic COMFORT TT	140 x 200 cm	0149225	2 3197,-
	seitlich mit Stoff bezogen,	160 x 200 cm	0149226	2 4056,-
	auch mit durchgehender Hülle	180 x 200 cm	0149228	2 4056,-
	preisgleich möglich,	200 x 200 cm	0149229	2 4056,-
	Härtegrad medium oder compact			
	2 x Topper KS (Stretch),	140 x 200 cm	0149225	3/JAB 3442,-
	preisgleich durchgehend	160 x 200 cm	0149226	3/JAB 4183,-
	Kopfteilhöhe 110 cm	180 x 200 cm	0149228	3/JAB 4183,-
Liegehöhe ca. 60 cm	200 x 200 cm	0149229	3/JAB 4183,-	
Geben Sie bitte die Ausführung				
der Füße an (Seite 2).			(VZ)	
	Boxspring Unterfederung	140 x 200 cm	0149235	1 3936,-
	Evolution TT, Mot	160 x 200 cm	0149236	1 4797,-
	ca. 140 x 200 cm, 160 x 200 cm,	180 x 200 cm	0149238	1 4797,-
	180 x 200 cm oder 200 x 200 cm	200 x 200 cm	0149239	1 4797,-
	1 x Kopfteil J			
	2 x Matratze Orthomatic COMFORT TT	140 x 200 cm	0149235	2 4179,-
	seitlich mit Stoff bezogen,	160 x 200 cm	0149236	2 5104,-
	auch mit durchgehender Hülle	180 x 200 cm	0149238	2 5104,-
	preisgleich möglich,	200 x 200 cm	0149239	2 5104,-
	Härtegrad medium oder compact			
	2 x Topper KS (Stretch),	140 x 200 cm	0149235	3/JAB 4303,-
	preisgleich durchgehend	160 x 200 cm	0149236	3/JAB 5166,-
	Kopfteilhöhe 110 cm	180 x 200 cm	0149238	3/JAB 5166,-
Liegehöhe ca. 60 cm	200 x 200 cm	0149239	3/JAB 5166,-	
Geben Sie bitte die Ausführung				
der Füße an (Seite 2).			(VZ)	

Achtung:

- VZ-Verrechnungen sind nur erlaubt, wenn die Zusammenstellung aufgewertet wird. Minderpreisberechnungen werden nicht akzeptiert.
- Boxen, Matratzen und Topper sind bei einer Liegefläche von 140 x 200 cm durchgehend.



	Beschreibung / Maße	Best.-Nr.	PG	EUR	
	Boxspring Unterfederung	140 x 200 cm	0153365	1	3811,-
	Evolution TT, Fix	160 x 200 cm	0153366	1	4675,-
	ca. 140 x 200 cm, 160 x 200 cm, 180 x 200 cm oder 200 x 200 cm	180 x 200 cm	0153368	1	4675,-
	1 x Wandpaneel WP7, WP8 oder WP9 (zur Wandbefestigung)	200 x 200 cm	0153369	1	4675,-
	2 x Matratze Superior GT 2	140 x 200 cm	0153365	2	4183,-
	Stretchbezug 703	160 x 200 cm	0153366	2	5041,-
	Härtegrad soft oder medium	180 x 200 cm	0153368	2	5041,-
	Kopfteilhöhe 133 cm	200 x 200 cm	0153369	2	5041,-
	Liegehöhe ca. 60 cm				
	Geben Sie bitte die Ausführung der FüÙe an (Seite 2).	140 x 200 cm	0153365	3/JAB	4550,-
	160 x 200 cm	0153366	3/JAB	5536,-	
	180 x 200 cm	0153368	3/JAB	5536,-	
	200 x 200 cm	0153369	3/JAB	5536,- (VZ)	
	Boxspring Unterfederung	140 x 200 cm	0152335	1	3813,-
	Evolution TT, Fix	160 x 200 cm	0152336	1	4672,-
	ca. 140 x 200 cm, 160 x 200 cm, 180 x 200 cm oder 200 x 200 cm	180 x 200 cm	0152338	1	4672,-
	1 x Kopfteil WP5 mit ziegelförmiger Steppung, zur Wandmontage, Passepartoutrahmen wahlweise in Lack oder Furnier (siehe Seite 13)	200 x 200 cm	0152339	1	4672,-
	2 x Matratze Orthomatic COMFORT TT seitlich mit Stoff bezogen, Härtegrad medium oder compact	140 x 200 cm	0152335	2	4060,-
		160 x 200 cm	0152336	2	5039,-
		180 x 200 cm	0152338	2	5039,-
		200 x 200 cm	0152339	2	5039,-
	2 x Topper KS (Stretch), preisgleich durchgehend	140 x 200 cm	0152335	3/JAB	4425,-
	Kopfteilhöhe 110 cm	160 x 200 cm	0152336	3/JAB	5534,-
Liegehöhe ca. 60 cm	180 x 200 cm	0152338	3/JAB	5534,-	
Geben Sie bitte die Ausführung der FüÙe an (Seite 2).	200 x 200 cm	0152339	3/JAB	5534,- (VZ)	
	Boxspring Unterfederung	140 x 200 cm	0152345	1	4302,-
	Evolution TT, Mot	160 x 200 cm	0152346	1	5289,-
	ca. 140 x 200 cm, 160 x 200 cm, 180 x 200 cm oder 200 x 200 cm	180 x 200 cm	0152348	1	5289,-
	1 x Kopfteil WP5 mit ziegelförmiger Steppung, zur Wandmontage, Passepartoutrahmen wahlweise in Lack oder Furnier (siehe Seite 13)	200 x 200 cm	0152349	1	5289,-
	2 x Matratze Orthomatic COMFORT TT seitlich mit Stoff bezogen, Härtegrad medium oder compact	140 x 200 cm	0152345	2	4672,-
		160 x 200 cm	0152346	2	5779,-
		180 x 200 cm	0152348	2	5779,-
		200 x 200 cm	0152349	2	5779,-
	2 x Topper KS (Stretch), preisgleich durchgehend	140 x 200 cm	0152345	3/JAB	5043,-
	Kopfteilhöhe 110 cm	160 x 200 cm	0152346	3/JAB	6272,-
Liegehöhe ca. 60 cm	180 x 200 cm	0152348	3/JAB	6272,-	
Geben Sie bitte die Ausführung der FüÙe an (Seite 2).	200 x 200 cm	0152349	3/JAB	6272,- (VZ)	

Bonnell-Federkern

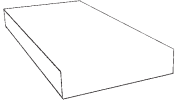
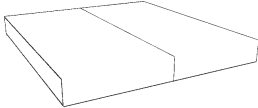
Boxspring-Unterfederung, ohne Kopf- und Fußteil

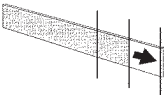

Beschreibung	Liegefläche in cm	Außenmaße			Best.-Nr.	Stoff PG 1	Stoff PG 2	Stoff PG 3/JAB
		B	H	T				
 <p>Boxspring-Unterfederung FIX* freistehend, inkl. Füße Unterkonstruktion mit Bonnell-Federkern</p> <p>Bis 140 cm Breite ist die Liegefläche einteilig.</p> <p>Geben Sie bitte die Ausführung der Füße an (Seite 2).</p> 	80 x 200	80	35	200	0143201	981,-	1090,-	1154,-
	90 x 200	90	35	200	0143202	981,-	1090,-	1154,-
	100 x 200	100	35	200	0143203	981,-	1090,-	1154,-
	120 x 200	120	35	200	0143204	1268,-	1385,-	1482,-
	140 x 200	140	35	200	0143205	1568,-	1722,-	1829,-
	160 x 200	160	35	200	0143206	1955,-	2147,-	2285,-
	180 x 200	180	35	200	0143208	1955,-	2147,-	2285,-
	200 x 200	200	35	200	0143209	1955,-	2147,-	2285,-

Gegen Aufpreis

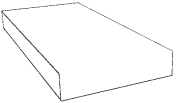

 <p>Boxspring-Verlängerung pro Liegefläche</p> <p>FIX bis 140 x 200 cm</p> <p>FIX ab 160 x 200 cm</p>	220 cm			07220	411,-	411,-	411,-	
	220 cm			07221	772,-	772,-	772,-	
 <p>Volant 3-seitig mit Keder und Kellerfalte (auf Wunsch farblich abgesetzt), für die Ausführung MOT <u>nicht</u> geeignet.</p> <p>Die Unterkonstruktion wird bei Bestellung eines Volants in Weißpolster gefertigt. Optional alle Stoffe der PG 1 preisgleich.</p> <p>Gegen Aufpreis: Volantverlängerung 220 cm</p>	80 x 200			0182381	385,-	423,-	449,-	
	90 x 200			0182382	385,-	423,-	449,-	
	100 x 200			0182383	385,-	423,-	449,-	
	120 x 200			0182384	506,-	549,-	580,-	
	140 x 200			0182385	613,-	679,-	724,-	
	160 x 200			0182386	739,-	815,-	867,-	
	180 x 200			0182388	739,-	815,-	867,-	
	200 x 200			0182389	739,-	815,-	867,-	
						15 %	15 %	15 %

Bitte die gewünschte Stoff-Nr. und Fußausführung bei der Bestellung angeben.

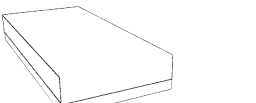
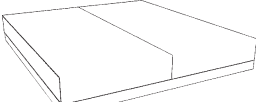
Taschen-Federkern Boxspring-Unterfederung, ohne Kopf- und Fußteil

Beschreibung	Liegefläche in cm	Außenmaße			Best.-Nr.	Stoff PG 1	Stoff PG 2	Stoff PG 3/JAB	
		B	H	T					
 Boxspring-Unterfederung FIX* freistehend, inkl. Füße Unterkonstruktion mit Taschen-Federkern Bis 140 cm Breite ist die Liegefläche einteilig. Geben Sie bitte die Ausführung der Füße an (Seite 2).	80 x 200	80	35	200	0143211	1380,-	1518,-	1613,-	
	90 x 200	90	35	200	0143212	1380,-	1518,-	1613,-	
	100 x 200	100	35	200	0143213	1380,-	1518,-	1613,-	
	120 x 200	120	35	200	0143214	1793,-	1955,-	2078,-	
	140 x 200	140	35	200	0143215	2211,-	2430,-	2589,-	
	160 x 200	160	35	200	0143216	2760,-	3033,-	3228,-	
 Bis 140 cm Breite ist die Liegefläche einteilig. Geben Sie bitte die Ausführung der Füße an (Seite 2).	180 x 200	180	35	200	0143218	2760,-	3033,-	3228,-	
	200 x 200	200	35	200	0143219	2760,-	3033,-	3228,-	
	 Boxspring-Unterfederung MOT** freistehend, inkl. Füße Unterkonstruktion mit Taschen-Federkern Bis 140 cm Breite ist die Liegefläche einteilig. Kopf- und Fußbereich elektromotorisch verstellbar, inkl. Fernbedienung mit Zuleitung, Tasche für Fernbedienung und Notabsenkung bei Stromausfall. Geben Sie bitte die Ausführung der Füße an (Seite 2).	80 x 200	80	35	200	0143221	2052,-	2237,-	2368,-
		90 x 200	90	35	200	0143222	2052,-	2237,-	2368,-
		100 x 200	100	35	200	0143223	2052,-	2237,-	2368,-
		120 x 200	120	35	200	0143224	2665,-	2905,-	3090,-
140 x 200		140	35	200	0143225	3280,-	3570,-	3802,-	
160 x 200		160	35	200	0143226	4097,-	4460,-	4755,-	
 Kopf- und Fußbereich elektromotorisch verstellbar, inkl. Fernbedienung mit Zuleitung, Tasche für Fernbedienung und Notabsenkung bei Stromausfall. Geben Sie bitte die Ausführung der Füße an (Seite 2).	180 x 200	180	35	200	0143228	4097,-	4460,-	4755,-	
	200 x 200	200	35	200	0143229	4097,-	4460,-	4755,-	

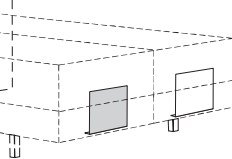
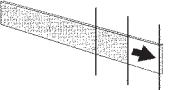
Gegen Aufpreis

 Funk-Fernbedienung für elektromotorisch verstellbare Boxspring-Unterfederung. Bei geteilter Liegefläche 2 Fernbedienungen erforderlich.				05008	228,-	228,-	228,-
 Matratzenbügel (stoffbezogen) pro Liegefläche. Nachträgliche Montage möglich.				0198603	135,-	135,-	135,-
 Boxspring-Verlängerung pro Liegefläche FIX bis 140 x 200 cm 220 cm FIX ab 160 x 200 cm 220 cm MOT bis 140 x 200 cm 220 cm MOT ab 160 x 200 cm 220 cm				07220 07221 07223 07224	411,- 772,- 518,- 1019,-	411,- 772,- 518,- 1019,-	411,- 772,- 518,- 1019,-
 Volant 3-seitig mit Keder und Kellerfalte (auf Wunsch farblich abgesetzt), für die Ausführung MOT <u>nicht</u> geeignet. Die Unterkonstruktion wird bei Bestellung eines Volants in Weißpolster gefertigt. Optional alle Stoffe der PG 1 preisgleich. Gegen Aufpreis: Volantverlängerung 220 cm	80 x 200 90 x 200 100 x 200 120 x 200 140 x 200 160 x 200 180 x 200 200 x 200			0182381 0182382 0182383 0182384 0182385 0182386 0182388 0182389	385,- 385,- 385,- 506,- 613,- 739,- 739,- 739,-	423,- 423,- 423,- 549,- 679,- 815,- 815,- 815,-	449,- 449,- 449,- 580,- 724,- 867,- 867,- 867,-
					15 %	15 %	15 %

Bitte die gewünschte Stoff-Nr. und Fußausführung bei der Bestellung angeben.

EVOLUTION KTR (in 30 cm Höhe)



* **FIX:** nicht verstellbar
 ** **MOT:** elektromotorische Kopf- und Fußteilverstellung

Taschen-Federkern

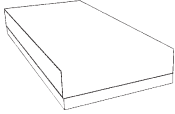
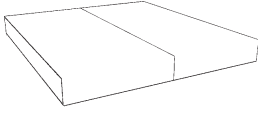
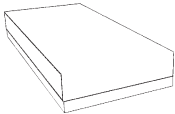
Boxspring-Unterfederung, ohne Kopf- und Fußteil

Beschreibung	Liegefläche in cm	Außenmaße			Best.-Nr.	Stoff PG 1	Stoff PG 2	Stoff PG 3/JAB	
		B	H	T					
 Boxspring-Unterfederung KTR-FIX* freistehend, inkl. Füße Unterkonstruktion mit Taschen-Federkern	80 x 200	80	30	200	0153011	1487,-	1608,-	1693,-	
	90 x 200	90	30	200	0153012	1487,-	1608,-	1693,-	
	100 x 200	100	30	200	0153013	1487,-	1608,-	1693,-	
	120 x 200	120	30	200	0153014	1936,-	2085,-	2199,-	
	140 x 200	140	30	200	0153015	2385,-	2572,-	2708,-	
 Bis 140 cm Breite ist die Liegefläche einteilig. Geben Sie bitte die Ausführung der Füße an (Seite 2).	160 x 200	160	30	200	0153016	2983,-	3216,-	3392,-	
	180 x 200	180	30	200	0153018	2983,-	3216,-	3392,-	
	200 x 200	200	30	200	0153019	2983,-	3216,-	3392,-	
	 Boxspring-Unterfederung KTR-MOT** freistehend, inkl. Füße Unterkonstruktion mit Taschen-Federkern Bis 140 cm Breite ist die Liegefläche einteilig. Kopf- und Fußbereich elektromotorisch verstellbar, inkl. Fernbedienung mit Zuleitung, Tasche für Fernbedienung und Notabsenkung bei Stromausfall. Geben Sie bitte die Ausführung der Füße an (Seite 2).	80 x 200	80	30	200	0153021	2705,-	2921,-	3085,-
		90 x 200	90	30	200	0153022	2705,-	2921,-	3085,-
100 x 200		100	30	200	0153023	2705,-	2921,-	3085,-	
120 x 200		120	30	200	0153024	3522,-	3798,-	4009,-	
140 x 200		140	30	200	0153025	4332,-	4679,-	4938,-	
160 x 200	160	30	200	0153026	5422,-	5900,-	6282,-		
180 x 200	180	30	200	0153028	5422,-	5900,-	6282,-		
200 x 200	200	30	200	0153029	5422,-	5900,-	6282,-		

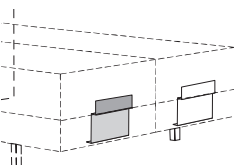
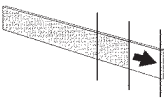
Gegen Aufpreis



 Funk-Fernbedienung für elektromotorisch verstellbare Boxspring-Unterfederung. Bei geteilter Liegefläche 2 Fernbedienungen erforderlich.				05008	228,-	228,-	228,-
 Matratzenbügel (stoffbezogen) pro Liegefläche. Nachträgliche Montage möglich.				0198605	135,-	135,-	135,-
 Boxspring-Verlängerung pro Liegefläche FIX bis 140 x 200 cm 220 cm FIX ab 160 x 200 cm 220 cm MOT bis 140 x 200 cm 220 cm MOT ab 160 x 200 cm 220 cm				07220 07221 07223 07224	411,- 772,- 518,- 1019,-	411,- 772,- 518,- 1019,-	411,- 772,- 518,- 1019,-
 Klettbezug 3-seitig Die Unterkonstruktion wird bei Bestellung eines Klettbezuges mit klettfähigem Stoff (= PG 1) gefertigt. Berechnung des Boxspring gemäß PG des gewählten Klettbezug-Stoffes.	80 x 200 90 x 200 100 x 200 120 x 200 140 x 200 160 x 200 180 x 200 200 x 200			0182591 0182592 0182593 0182594 0182595 0182596 0182598 0182599	470,- 470,- 470,- 470,- 470,- 470,- 470,- 470,-	470,- 470,- 470,- 470,- 470,- 470,- 470,- 470,-	470,- 470,- 470,- 470,- 470,- 470,- 470,- 470,-
Gegen Aufpreis: Klettbezugverlängerung 220 cm					15 %	15 %	15 %

Bitte die gewünschte Stoff-Nr. und Fußausführung bei der Bestellung angeben.

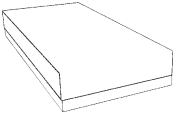

EVOLUTION KTR (in 35 cm Höhe)

* **FIX:** nicht verstellbar
 ** **MOT:** elektromotorische Kopf- und Fußteilverstellung

Taschen-Federkern Boxspring-Unterfederung, ohne Kopf- und Fußteil

Beschreibung	Liegefläche in cm	Außenmaße			Best.-Nr.	Stoff PG 1	Stoff PG 2	Stoff PG 3/JAB
		B	H	T				
 Boxspring-Unterfederung KTR-FIX* freistehend, inkl. Füße Unterkonstruktion mit Taschen-Federkern Bis 140 cm Breite ist die Liegefläche einteilig. Geben Sie bitte die Ausführung der Füße an (Seite 2).	80 x 200	80	35	200	0143461	1570,-	1693,-	1784,-
	90 x 200	90	35	200	0143462	1570,-	1693,-	1784,-
	100 x 200	100	35	200	0143463	1570,-	1693,-	1784,-
	120 x 200	120	35	200	0143464	2038,-	2192,-	2316,-
	140 x 200	140	35	200	0143465	2510,-	2703,-	2855,-
	160 x 200	160	35	200	0143466	3135,-	3389,-	3563,-
 Boxspring-Unterfederung KTR-MOT** freistehend, inkl. Füße Unterkonstruktion mit Taschen-Federkern Bis 140 cm Breite ist die Liegefläche einteilig. Kopf- und Fußbereich elektromotorisch verstellbar, inkl. Fernbedienung mit Zuleitung, Tasche für Fernbedienung und Notabsenkung bei Stromausfall. Geben Sie bitte die Ausführung der Füße an (Seite 2).	80 x 200	80	35	200	0143471	2850,-	3076,-	3244,-
	90 x 200	90	35	200	0143472	2850,-	3076,-	3244,-
	100 x 200	100	35	200	0143473	2850,-	3076,-	3244,-
	120 x 200	120	35	200	0143474	3710,-	3997,-	4220,-
	140 x 200	140	35	200	0143475	4558,-	4923,-	5192,-
	160 x 200	160	35	200	0143476	5700,-	6211,-	6610,-
180 x 200	180	35	200	0143478	5700,-	6211,-	6610,-	
200 x 200	200	35	200	0143479	5700,-	6211,-	6610,-	

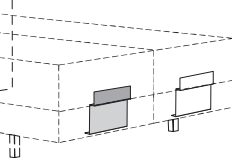
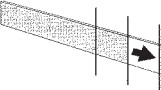
Gegen Aufpreis

 Funk-Fernbedienung für elektromotorisch verstellbare Boxspring-Unterfederung. Bei geteilter Liegefläche 2 Fernbedienungen erforderlich.				05008	228,-	228,-	228,-
 Matratzenbügel (stoffbezogen) pro Liegefläche. Nachträgliche Montage möglich.				0198604	135,-	135,-	135,-
 Boxspring-Verlängerung pro Liegefläche FIX bis 140 x 200 cm 220 cm FIX ab 160 x 200 cm 220 cm MOT bis 140 x 200 cm 220 cm MOT ab 160 x 200 cm 220 cm				07220 07221 07223 07224	411,- 772,- 518,- 1019,-	411,- 772,- 518,- 1019,-	411,- 772,- 518,- 1019,-
 Klettbezug 3-seitig Die Unterkonstruktion wird bei Bestellung eines Klettbezuges mit klettfähigem Stoff (= PG 1) gefertigt. Berechnung des Boxspring gemäß PG des gewählten Klettbezug-Stoffes. Gegen Aufpreis: Klettbezugverlängerung 220 cm	80 x 200 90 x 200 100 x 200 120 x 200 140 x 200 160 x 200 180 x 200 200 x 200			0182421 0182422 0182423 0182424 0182425 0182426 0182428 0182429	470,- 470,- 470,- 470,- 470,- 470,- 470,- 470,-	470,- 470,- 470,- 470,- 470,- 470,- 470,- 470,-	470,- 470,- 470,- 470,- 470,- 470,- 470,- 470,-
					15 %	15 %	15 %

Bitte die gewünschte Stoff-Nr. und Fußausführung bei der Bestellung angeben.

EVOLUTION

Kopfteile

Höhenkürzung bei allen Kopfteilen + 25 % (Ausnahme Kopfteil O und Wandpaneele).

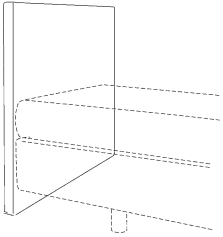
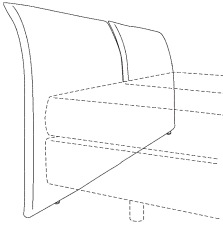
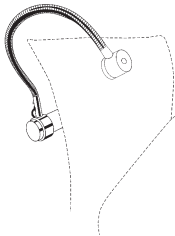
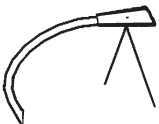
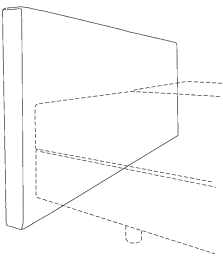
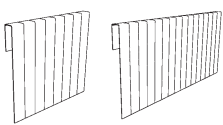
Beschreibung	Außenmaße			Breite der Liegefläche	Best.-Nr.	Stoff PG 1	Stoff PG 2	Stoff PG 3/JAB
	B	H	T					
 <p>Kopfteil A Da die Kopfteile A die gleiche Breite wie der Boxspring haben, können Einzelbetten mit Kopfteil A zusammengestellt werden, ohne dass eine Lücke zwischen den Liegeflächen entsteht.</p>	82	95	6	80	0145601	513,-	568,-	599,-
	92	95	6	90	0145602	513,-	568,-	599,-
	102	95	6	100	0145603	513,-	568,-	599,-
	122	95	6	120	0145604	575,-	639,-	675,-
	142	95	6	140	0145605	620,-	682,-	729,-
	162	95	6	160	0145606	772,-	860,-	910,-
	182	95	6	180	0145608	772,-	860,-	910,-
	202	95	6	200	0145609	772,-	860,-	910,-
 <p>Kopfteil C ohne Chromstange (Abb.)</p> <p>Kopfteil C mit Chromstange</p>	155	104	15	140	0145635	667,-	732,-	774,-
	175	104	15	160	0145636	772,-	860,-	910,-
	195	104	15	180	0145638	772,-	860,-	910,-
	215	104	15	200	0145639	772,-	860,-	910,-
	171	104	15	140	0145645	774,-	862,-	919,-
	191	104	15	160	0145646	922,-	1012,-	1076,-
	211	104	15	180	0145648	922,-	1012,-	1076,-
	231	104	15	200	0145649	922,-	1012,-	1076,-
 <p>LED-Klemmleuchte (2er-Set) für Kopfteil C mit Chromstange, 1,2 Watt je Leuchte, EEK A (Wessel, 54012014) Gesamtlänge: Befestigungsring bis einschließlich Leuchtkopf ca. 54 cm Schwanenhalslänge: ca. 50 cm Leuchtkopf: Durchmesser ca. 3 cm Leuchtmittel: - LED (nicht auswechselbar) - Lichtfarbe CW - Eingangsleistungsaufnahme 1,2 W - Lumen (Lichtstrom) 60 lm - mittlere Nennlebensdauer 15000 h</p>					0100140	266,-	266,-	266,-
 <p>LED-Leuchte zum Anschrauben Snap (2er-Set), beweglich, für alle Kopfteile geeignet 1,5 Watt je Leuchte, EEK A+ (Halemeier, L188.01)</p>					0100150	228,-	228,-	228,-
 <p>Kopfteil D</p>	90	100	9	80	0145651	572,-	620,-	665,-
	100	100	9	90	0145652	572,-	620,-	665,-
	110	100	9	100	0145653	572,-	620,-	665,-
	130	100	9	120	0145654	641,-	696,-	746,-
	150	100	9	140	0145655	665,-	715,-	765,-
	170	100	9	160	0145656	815,-	884,-	936,-
	190	100	9	180	0145658	815,-	884,-	936,-
	210	100	9	200	0145659	815,-	884,-	936,-
 <p>Überwurf für Kopfteil D hoch (abnehmbar)</p>				80	0145351	121,-	133,-	143,-
				90	0145352	121,-	133,-	143,-
				100	0145353	121,-	133,-	143,-
				120	0145354	131,-	143,-	154,-
				140	0145355	140,-	157,-	169,-
				160	0145356	157,-	173,-	185,-
				180	0145358	157,-	173,-	185,-
				200	0145359	157,-	173,-	185,-

Bitte die gewünschte Stoff-Nr. und Fußausführung bei der Bestellung angeben.

Kopf- und Fußteile

Höhenkürzung bei allen Kopfteilen + 25 % (Ausnahme Kopfteil O und Wandpaneele).

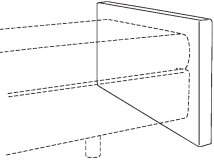
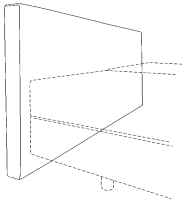
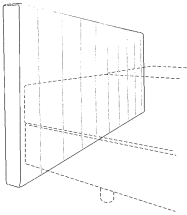
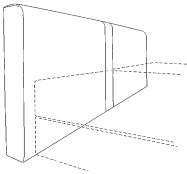
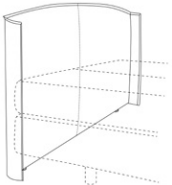
Beschreibung	Außenmaße			Breite der Liegefläche	Best.-Nr.	Stoff PG 1	Stoff PG 2	Stoff PG 3/JAB
	B	H	T					
 <p>Fußteil D empfohlen für Kopfteil D</p>	90	72	9	80	0145671	572,-	620,-	665,-
	100	72	9	90	0145672	572,-	620,-	665,-
	110	72	9	100	0145673	572,-	620,-	665,-
	130	72	9	120	0145674	613,-	672,-	713,-
	150	72	9	140	0145675	665,-	715,-	765,-
	170	72	9	160	0145676	815,-	884,-	936,-
	190	72	9	180	0145678	815,-	884,-	936,-
	210	72	9	200	0145679	815,-	884,-	936,-
 <p>Kopfteil G mit Kederkante (der Keder kann auf Wunsch farblich abgesetzt werden)</p>	90	112	9	80	0150371	461,-	506,-	537,-
	100	112	9	90	0150372	461,-	506,-	537,-
	110	112	9	100	0150373	461,-	506,-	537,-
	130	112	9	120	0150374	596,-	651,-	691,-
	150	112	9	140	0150375	665,-	715,-	765,-
	170	112	9	160	0150376	815,-	884,-	936,-
	190	112	9	180	0150378	815,-	884,-	936,-
	210	112	9	200	0150379	815,-	884,-	936,-
 <p>Kopfteil J mit vertikaler Steppung</p>	150	110	9	140	0149245	665,-	715,-	765,-
	170	110	9	160	0149246	815,-	884,-	936,-
	190	110	9	180	0149248	815,-	884,-	936,-
	210	110	9	200	0149249	815,-	884,-	936,-
 <p>Kopfteil M mit Kederkante (auf Wunsch farblich abgesetzt)</p>	151	107	15	140 x 200	0153425	762,-	855,-	929,-
	171	107	15	160 x 200	0153426	952,-	1062,-	1157,-
	191	107	15	180 x 200	0153428	952,-	1062,-	1157,-
	211	107	15	200 x 200	0153429	952,-	1062,-	1157,-
 <p>Kopfteil O seitlich abgerundetes Kopfteil mit mittiger Doppelnaht und Stehsaum</p>	166	119	19	140 x 200	0153315	1261,-	1399,-	1525,-
	186	119	19	160 x 200	0153316	1577,-	1746,-	1905,-
	206	119	19	180 x 200	0153318	1577,-	1746,-	1905,-
	226	119	19	200 x 200	0153319	1577,-	1746,-	1905,-

Bitte die gewünschte Stoff-Nr. und Fußausführung bei der Bestellung angeben.

Gepolsterte Wandpaneele

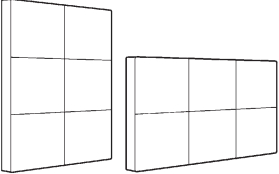
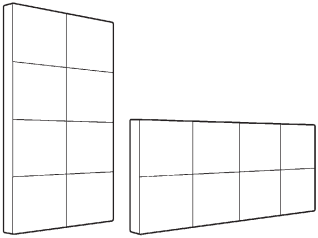
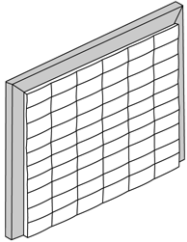
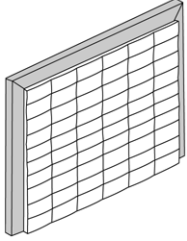
Beschreibung	Außenmaße	Best.-Nr.	Stoff PG 1	Stoff PG 2	Stoff PG 3/JAB	
 <p>WP1 hohes Kopfteil mit Steppung und Polsterung, wahlweise zur waagerechten oder senkrechten Wandbefestigung</p> <p>Dieses Kopfteil kann mehrmals nebeneinander montiert werden.</p>	111 x 166 cm	0145780	976,-	1024,-	1078,-	
 <p>WP2 hohes Kopfteil mit Steppung und Polsterung, wahlweise zur waagerechten oder senkrechten Wandbefestigung</p> <p>Dieses Kopfteil kann mehrmals nebeneinander montiert werden.</p>	111 x 221 cm	0145790	1216,-	1275,-	1349,-	
Beschreibung	Außenmaße B H T	Liegefläche in cm	Best.-Nr.	Stoff PG 1	Stoff PG 2	Stoff PG 3/JAB
 <p>WP3 115 cm hoch mit ziegelförmiger Steppung Wandbefestigung</p>	168 115 9	140 x 200	0151255	1161,-	1268,-	1380,-
	188 115 9	160 x 200	0151256	1451,-	1582,-	1727,-
	208 115 9	180 x 200	0151258	1451,-	1582,-	1727,-
	228 115 9	200 x 200	0151259	1451,-	1582,-	1727,-
<p>Passepartout auf Wunsch farblich absetzbar in Stoff!</p> <p>WP3 140 cm hoch mit ziegelförmiger Steppung Wandbefestigung</p>	168 140 9	140 x 200	0151265	1161,-	1268,-	1380,-
	188 140 9	160 x 200	0151266	1451,-	1582,-	1727,-
	208 140 9	180 x 200	0151268	1451,-	1582,-	1727,-
	228 140 9	200 x 200	0151269	1451,-	1582,-	1727,-
 <p>WP5 110 cm hoch mit ziegelförmiger Steppung Wandbefestigung</p>	162 110 9	140 x 200	0152355	1577,-	1722,-	1874,-
	182 110 9	160 x 200	0152356	1974,-	2149,-	2347,-
	202 110 9	180 x 200	0152358	1974,-	2149,-	2347,-
	222 110 9	200 x 200	0152359	1974,-	2149,-	2347,-
<p>Passepartout auf Wunsch farblich absetzbar in Lack* oder Furnier**! Der Gehrungsschnitt zwischen den Passepartoutleisten wird mit einer hochwertigen Chromleiste überdeckt!</p> <p>WP5 137 cm hoch mit ziegelförmiger Steppung Wandbefestigung</p>	162 137 9	140 x 200	0152365	1577,-	1722,-	1874,-
	182 137 9	160 x 200	0152366	1974,-	2149,-	2347,-
	202 137 9	180 x 200	0152368	1974,-	2149,-	2347,-
	222 137 9	200 x 200	0152369	1974,-	2149,-	2347,-

Bitte die gewünschte Stoff-Nr. und Fußausführung bei der Bestellung angeben.

Gepolsterte Wandpaneele

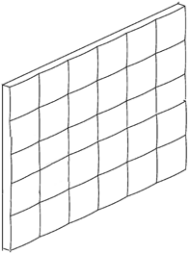
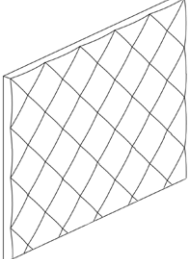
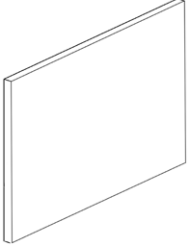
Beschreibung	Außenmaße			Liegefläche in cm	Best.-Nr.	Stoff PG 1	Stoff PG 2	Stoff PG 3/JAB
	B	H	T					
 <p>WP7 133 cm hoch mit quadratischer Steppung zur Wandbefestigung Das Kopfteil kann auf Wunschmaß ohne Aufpreis in Zentimeterschritten gekürzt werden. Die Kürzung erfolgt immer von unten, so dass das Steppbild bestehen bleibt.</p>	156	133	7	140 x 200	0153245	762,-	841,-	919,-
	176	133	7	160 x 200	0153246	952,-	1052,-	1147,-
	196	133	7	180 x 200	0153248	952,-	1052,-	1147,-
	216	133	7	200 x 200	0153249	952,-	1052,-	1147,-
 <p>WP8 133 cm hoch mit Rautensteppung zur Wandbefestigung Das Kopfteil kann auf Wunschmaß ohne Aufpreis in Zentimeterschritten gekürzt werden. Die Kürzung erfolgt immer von unten, so dass das Steppbild bestehen bleibt.</p>	156	133	7	140 x 200	0153255	762,-	841,-	919,-
	176	133	7	160 x 200	0153256	952,-	1052,-	1147,-
	196	133	7	180 x 200	0153258	952,-	1052,-	1147,-
	216	133	7	200 x 200	0153259	952,-	1052,-	1147,-
 <p>WP9 133 cm hoch glatt zur Wandbefestigung Das Kopfteil kann auf Wunschmaß ohne Aufpreis in Zentimeterschritten gekürzt werden. Die Kürzung erfolgt immer von unten.</p>	156	133	7	140 x 200	0153265	762,-	841,-	919,-
	176	133	7	160 x 200	0153266	952,-	1052,-	1147,-
	196	133	7	180 x 200	0153268	952,-	1052,-	1147,-
	216	133	7	200 x 200	0153269	952,-	1052,-	1147,-

Bank, Plaid

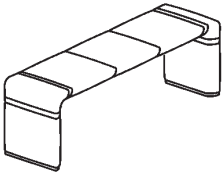
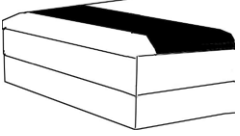
Beschreibung	für Bettbreite	Außenmaße			Best.-Nr.	Stoff PG 1	Stoff PG 2	Stoff PG 3/JAB
		B	H	T				
 <p>Bank mit Schaumstoffpolsterung und Stoffbezug</p>		140	48	40	0050300	1119,-	1226,-	1306,-
 <p>Plaid, einseitig, mit Stoffausführung, Unterseite mit Futterstoff Nicht in Kunstleder lieferbar.</p>	90 cm	120	150	cm	0050302	157,-	214,-	228,-
	100 cm	120	160	cm	0050303	157,-	214,-	228,-
	120 cm	120	180	cm	0050304	181,-	230,-	238,-
	140 cm	120	200	cm	0050305	200,-	264,-	283,-
	160 cm	120	220	cm	0050309	200,-	264,-	283,-
	180 cm	120	240	cm	0050308	200,-	264,-	283,-
	200 cm	120	260	cm	0050307	200,-	264,-	283,-
<p>Wendeploid, beidseitig, mit unterschiedlichen Stoffausführungen möglich Nicht in Kunstleder lieferbar.</p>	90 cm	130	150	cm	0050332	283,-	380,-	416,-
	100 cm	130	160	cm	0050333	283,-	380,-	416,-
	120 cm	130	180	cm	0050334	323,-	418,-	449,-
	140 cm	130	200	cm	0050335	354,-	475,-	523,-
	160 cm	130	220	cm	0050339	354,-	475,-	523,-
	180 cm	130	240	cm	0050338	354,-	475,-	523,-
	200 cm	130	260	cm	0050337	354,-	475,-	523,-

Bitte die gewünschte Stoff-Nr. und Fußausführung bei der Bestellung angeben.

Matratzen Orthomatic



COMFORT TT

7-Zonen-Tonnentaschenfederkern (480 Federn bei 100 x 200 cm) mit hervorragender Körperanpassung. Die vielen Einzelfedern stützen jede Zone des Körpers individuell und reagieren sofort auf Liegepositionswechsel. So ist man immer gut gebettet. Die Klimazone aus hygienischem Polyester und die offenporige Schaumpolsterung lassen die Luft zirkulieren, für ein angenehmes Schlafklima.

Gesamthöhe ca.: 18 cm (Kernhöhe: 17 cm)

Lieferbar in Härtegrad 2 medium und Härtegrad 3 compact.

Zonenunterstützung ***

Druckentlastung ***

Klimaregulierung ***

COMFORT TT

Seitlich bezogen,
seitlich umlaufender Stoffbezug, Ober- und Unterseite mit hautsympathischen Stretchvelours bezogen, 100 % Polyester, bauschelastisches Polyestervlies eingestept.



Härtegrad medium				
fest bezogen				
Liegefläche	Best.-Nr.	PG 1	PG 2	PG 3
80 x 200 cm	0122358	677,-	739,-	808,-
90 x 200 cm	0122352	677,-	739,-	808,-
100 x 200 cm	0122353	677,-	739,-	808,-
120 x 200 cm	0122354	879,-	957,-	1045,-
140 x 200 cm	0122355	1078,-	1188,-	1287,-
160 x 200 cm	0122359	1283,-	1399,-	1530,-
2 Kerne mit durchgehender Hülle				
160 x 200 cm	0122356	1356,-	1475,-	1608,-
180 x 200 cm	0122350	1356,-	1475,-	1608,-
200 x 200 cm	0122357	1356,-	1475,-	1608,-

Härtegrad compact				
fest bezogen				
Liegefläche	Best.-Nr.	PG 1	PG 2	PG 3
80 x 200 cm	0122368	677,-	739,-	808,-
90 x 200 cm	0122362	677,-	739,-	808,-
100 x 200 cm	0122363	677,-	739,-	808,-
120 x 200 cm	0122364	879,-	957,-	1045,-
140 x 200 cm	0122365	1078,-	1188,-	1287,-
160 x 200 cm	0122369	1283,-	1399,-	1530,-
2 Kerne mit durchgehender Hülle				
160 x 200 cm	0122366	1356,-	1475,-	1608,-
180 x 200 cm	0122360	1356,-	1475,-	1608,-
200 x 200 cm	0122367	1356,-	1475,-	1608,-
2 Kerne H2/H3 mit durchgehender Hülle				
160 x 200 cm	0122376	1356,-	1475,-	1608,-
180 x 200 cm	0122370	1356,-	1475,-	1608,-
200 x 200 cm	0122377	1356,-	1475,-	1608,-

Gegen Aufpreis

Beschreibung	Maße	PG 1	PG 2	PG 3/JAB
Matratzen-Verlängerung	220 cm	+ 15 %	+ 15 %	+ 15 %

Matratzen Orthomatic

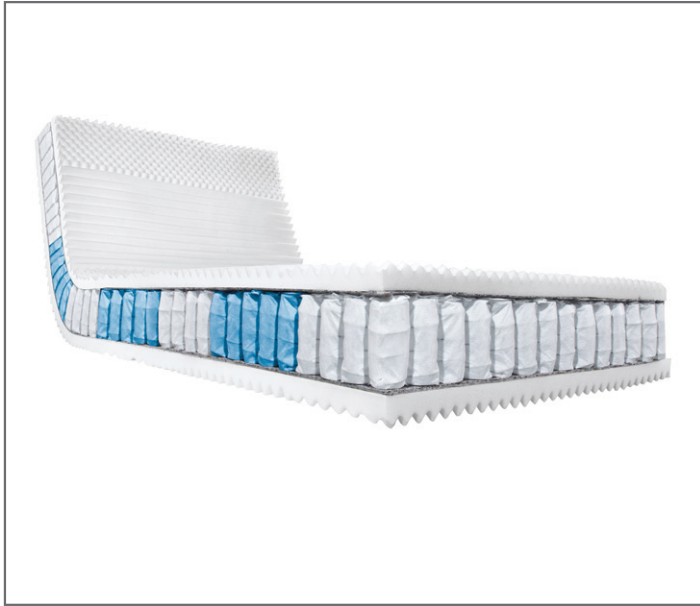

PERFECT TT

Der Klassiker in modernster Bauweise. Mit dem 7-Zonen-Tonnen-taschenfederkern mit ergonomisch geprüfter Zoneneinteilung (mit ca. 480 Federn bei 100 x 200 cm) und der feinfühligen Polsterung aus Vitana-HR-Kaltschaum bietet Perfect TT ein sanft schwingendes Liegeerlebnis für alle Körperausprägungen. Mit der beidseitigen Klimaausgleichzone im Polster zirkuliert die Luft außergewöhnlich gut, für mehr Frische im Bett.

Gesamthöhe: ca. 22 cm (Kernhöhe 20 cm)

Lieferbar in Härtegrad 2 medium und Härtegrad 3 compact.

- Zonenunterstützung ***+
- Druckentlastung ***+
- Klimaregulierung ***+

PERFECT TT

Seitlich bezogen, seitlich umlaufender Stoffbezug, Ober- und Unterseite mit hautsympathischen Stretchvelours bezogen, 100 % Polyester, bauschelastisches Polyestervlies eingestept.



Härtegrad medium				
fest bezogen				
Liegefläche	Best.-Nr.	PG 1	PG 2	PG 3
80 x 200 cm	0122408	888,-	971,-	1057,-
90 x 200 cm	0122402	888,-	971,-	1057,-
100 x 200 cm	0122403	888,-	971,-	1057,-
120 x 200 cm	0122404	1154,-	1261,-	1373,-
140 x 200 cm	0122405	1423,-	1551,-	1693,-
160 x 200 cm	0122409	1691,-	1836,-	2007,-
2 Kerne mit durchgehender Hülle				
160 x 200 cm	0122406	1781,-	1938,-	2119,-
180 x 200 cm	0122400	1781,-	1938,-	2119,-
200 x 200 cm	0122407	1781,-	1938,-	2119,-

Härtegrad compact				
fest bezogen				
Liegefläche	Best.-Nr.	PG 1	PG 2	PG 3
80 x 200 cm	0122418	888,-	971,-	1057,-
90 x 200 cm	0122412	888,-	971,-	1057,-
100 x 200 cm	0122413	888,-	971,-	1057,-
120 x 200 cm	0122414	1154,-	1261,-	1373,-
140 x 200 cm	0122415	1423,-	1551,-	1693,-
160 x 200 cm	0122419	1691,-	1836,-	2007,-
2 Kerne mit durchgehender Hülle				
160 x 200 cm	0122416	1781,-	1938,-	2119,-
180 x 200 cm	0122410	1781,-	1938,-	2119,-
200 x 200 cm	0122417	1781,-	1938,-	2119,-
2 Kerne H2/H3 mit durchgehender Hülle				
160 x 200 cm	0122426	1781,-	1938,-	2119,-
180 x 200 cm	0122420	1781,-	1938,-	2119,-
200 x 200 cm	0122427	1781,-	1938,-	2119,-

Gegen Aufpreis

Beschreibung	Maße	PG 1	PG 2	PG 3/JAB
Matratzen-Verlängerung	220 cm	+ 15 %	+ 15 %	+ 15 %

Matratzen Orthomatic

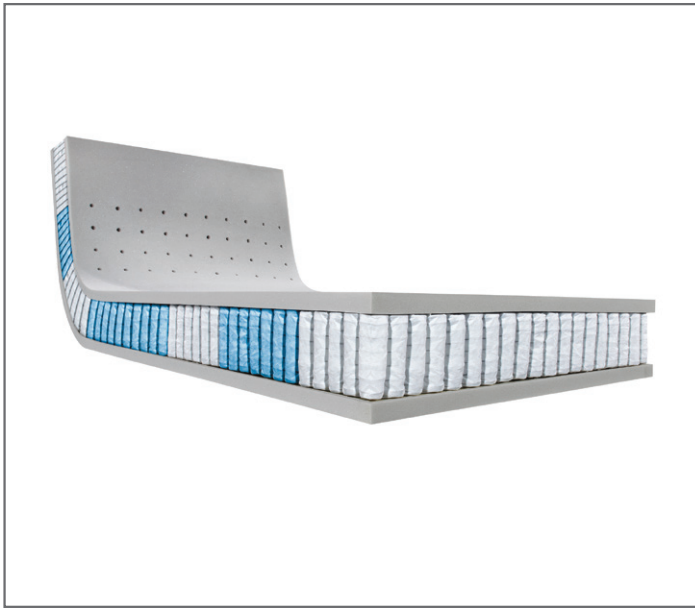

FIRST CLASS TT

Ca. 1000 kleine Tonnenfedern (bei 100 x 200 cm) leisten eine präzise Unterstützung jedes einzelnen Körperbereichs. Der Grad des Einsinkens ist mit dem EIM genau abgestimmt und wird erreicht über verschieden feste Federn in den 7 Liegezonen. Körperrnahe umschmiegt der Vitana-HR-Kaltschaum den Körper, für ein angenehmes Liegegefühl. Der offeneporige Polsteraufbau und der atmungsaktive Taschenfederkern machen die First Class TT auch zu einer besonderen Empfehlung für alle Personen, die schneller ins Schwitzen kommen.

Auch in compact plus lieferbar für extra stabile Unterstützung.

Gesamthöhe: ca. 21 cm (Kernhöhe 18 cm)

Lieferbar in Härtegrad 2 medium, Härtegrad 3 compact und Härtegrad 4 compact-plus.

Zonenerstützung ***+ / Druckentlastung **** / Klimaregulierung ****

FIRST CLASS TT

Seitlich bezogen,

seitlich umlaufender Stoffbezug, Ober- und Unterseite mit hautsympathischen Stretchvelours bezogen, 100 % Polyester, bauschelastisches Polyestervlies eingestept.



	Härtegrad medium				Härtegrad compact				Härtegrad compact-plus			
	fest bezogen											
Liegefläche	Best.-Nr.	PG 1	PG 2	PG 3	Best.-Nr.	PG 1	PG 2	PG 3	Best.-Nr.	PG 1	PG 2	PG 3
80 x 200 cm	0122468	1076,-	1173,-	1275,-	0122478	1076,-	1173,-	1275,-	0122488	1076,-	1173,-	1275,-
90 x 200 cm	0122462	1076,-	1173,-	1275,-	0122472	1076,-	1173,-	1275,-	0122482	1076,-	1173,-	1275,-
100 x 200 cm	0122463	1076,-	1173,-	1275,-	0122473	1076,-	1173,-	1275,-	0122483	1076,-	1173,-	1275,-
120 x 200 cm	0122464	1397,-	1520,-	1658,-	0122474	1397,-	1520,-	1658,-	0122484	1397,-	1520,-	1658,-
140 x 200 cm	0122465	1722,-	1874,-	2047,-	0122475	1722,-	1874,-	2047,-	0122485	1722,-	1874,-	2047,-
160 x 200 cm	0122469	2047,-	2233,-	2425,-	0122479	2047,-	2233,-	2425,-	0122489	2047,-	2233,-	2425,-
2 Kerne mit durchgehender Hülle												
160 x 200 cm	0122466	2147,-	2344,-	2551,-	0122476	2147,-	2344,-	2551,-	0122486	2147,-	2344,-	2551,-
180 x 200 cm	0122460	2147,-	2344,-	2551,-	0122470	2147,-	2344,-	2551,-	0122480	2147,-	2344,-	2551,-
200 x 200 cm	0122467	2147,-	2344,-	2551,-	0122477	2147,-	2344,-	2551,-	0122487	2147,-	2344,-	2551,-
2 Kerne mit einer Hülle H2/H4				2 Kerne mit einer Hülle H2/H3				2 Kerne mit einer Hülle H3/H4				
160 x 200 cm	0122496	2147,-	2344,-	2551,-	0122506	2147,-	2344,-	2551,-	0122516	2147,-	2344,-	2551,-
180 x 200 cm	0122490	2147,-	2344,-	2551,-	0122500	2147,-	2344,-	2551,-	0122510	2147,-	2344,-	2551,-
200 x 200 cm	0122497	2147,-	2344,-	2551,-	0122507	2147,-	2344,-	2551,-	0122517	2147,-	2344,-	2551,-

Gegen Aufpreis

Beschreibung	Maße	PG 1	PG 2	PG 3/JAB
Matratzen-Verlängerung	220 cm	+ 15 %	+ 15 %	+ 15 %

Matratzen

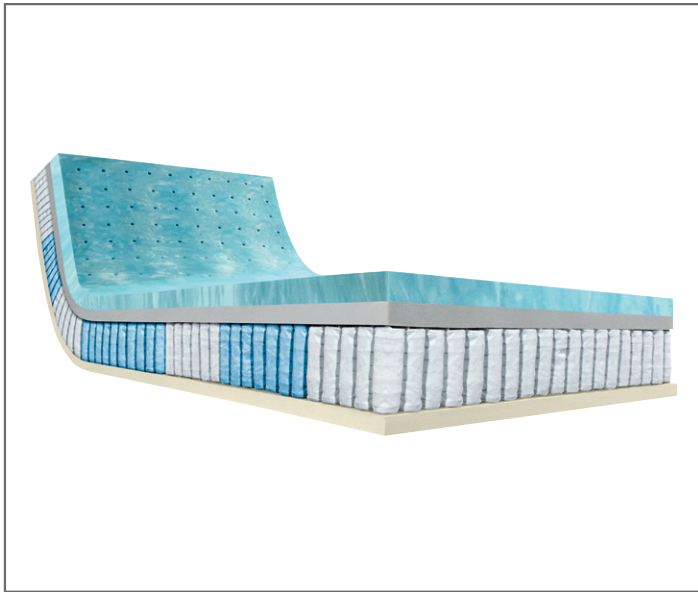

SUPERIOR GT 2

7-Zonen-Taschenfederkernmatratze mit Gelaxschaumpolster. Hervorragende Körperunterstützung und Druckentlastung – die innovative Kombination des anpassungsfähigen Polsters aus Gelax- und Kaltschaum mit einem Tonnen-Taschenfederkern mit besonders vielen Federn sorgen für besten Schlafkomfort. Taschenfederkernmatratze mit hervorragender punktueller Anpassung und Elastizität Tonnentaschenfederkern mit ca. 1000 (in der Größe 100 x 200 cm) tonnenförmigen, in Taschen eingefügten Stahlfedern mit unterschiedlicher Federhärte, die körpergerecht in 7 Zonen angeordnet ist. Dadurch entstehen entlastende Schulter- und Beckenzonen und stützende Lendenwirbelzonen. Oberseite: Komfortable Polsterung aus elastischem Kaltschaum (RG 50 kg/m³) und superelastischem Gelaxschaum (RG 50 kg/m³), 8 cm stark. Unterseite: Stützender Polyurethanschaum. Feinpolster Oberseite: Eingesteppte Klimaausgleichszone aus feuchte-regulierender Schurwolle, mit Ingeofasern und bauschelastischem Polyestervlies kombiniert. Feinpolster Unterseite: Polyestervlies. Kunstleder bildet als Bezug von Matratzen verstärkt Falten, die materialbedingt sind und keinen Qualitätsmangel darstellen.

Gesamthöhe: ca. 25 cm (Kernhöhe 22 cm)
Lieferbar in Härtegrad 1 soft und Härtegrad 2 medium.
Bezug 703: 71 % Polyester, 28 % Lyocell, 1 % Elasthan.
Ausführung waschbar: bis 60° C, nicht trocknergeeignet.
 Zonenunterstützung **** / Druckentlastung **** / Klimaregulierung ****

GT 2 Härtegrad 1 – soft / Bezug 703		
Liegefläche	Best.-Nr.	EUR
90 x 190 cm	1155291	1528,-
80 x 200 cm	1155298	1528,-
90 x 200 cm	1155292	1528,-
100 x 200 cm	1155293	1528,-
120 x 200 cm	1155294	1986,-
140 x 200 cm	1155295	2440,-
160 x 200 cm	1155299	2898,-
2 Kerne mit einer Hülle		
160 x 200 cm	1155306	3047,-
180 x 200 cm	1155300	3047,-
200 x 200 cm	1155307	3047,-

GT 2 Härtegrad 2 – medium / Bezug 703		
Liegefläche	Best.-Nr.	EUR
90 x 190 cm	1155311	1528,-
80 x 200 cm	1155318	1528,-
90 x 200 cm	1155312	1528,-
100 x 200 cm	1155313	1528,-
120 x 200 cm	1155314	1986,-
140 x 200 cm	1155315	2440,-
160 x 200 cm	1155319	2898,-
2 Kerne mit einer Hülle		
160 x 200 cm	1155326	3047,-
180 x 200 cm	1155320	3047,-
200 x 200 cm	1155327	3047,-
2 Kerne mit einer Hülle H1/H2		
160 x 200 cm	1155336	3047,-
180 x 200 cm	1155330	3047,-
200 x 200 cm	1155337	3047,-

SUPERIOR GT 2

Seitlich bezogen, seitlich umlaufender Stoffbezug, Ober- und Unterseite mit hautsympathischen Stretchvelours bezogen, 100 % Polyester, bauschelastisches Polyestervlies eingesteppt.

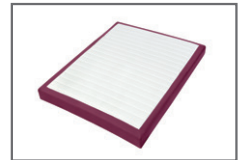

GT 2 Härtegrad 1 – soft / seitlicher Stoffbezug				
Liegefläche	Best.-Nr.	PG 1	PG 2	PG 3/JAB
80 x 200 cm	0155858	1796,-	1958,-	2138,-
90 x 200 cm	0155852	1796,-	1958,-	2138,-
100 x 200 cm	0155853	1796,-	1958,-	2138,-
140 x 200 cm	0155855	2876,-	3126,-	3417,-
160 x 200 cm	0155859	3414,-	3719,-	4064,-
2 Kerne mit einer Hülle				
160 x 200 cm	0155866	3588,-	3916,-	4269,-
180 x 200 cm	0155860	3588,-	3916,-	4269,-
200 x 200 cm	0155867	3588,-	3916,-	4269,-

GT 2 Härtegrad 2 – medium / seitlicher Stoffbezug				
Liegefläche	Best.-Nr.	PG 1	PG 2	PG 3/JAB
80 x 200 cm	0155878	1796,-	1958,-	2138,-
90 x 200 cm	0155872	1796,-	1958,-	2138,-
100 x 200 cm	0155873	1796,-	1958,-	2138,-
140 x 200 cm	0155875	2876,-	3126,-	3417,-
160 x 200 cm	0155879	3414,-	3719,-	4064,-
2 Kerne mit einer Hülle				
160 x 200 cm	0155886	3588,-	3916,-	4269,-
180 x 200 cm	0155880	3588,-	3916,-	4269,-
200 x 200 cm	0155887	3588,-	3916,-	4269,-
2 Kerne mit einer Hülle H1/H2				
160 x 200 cm	0155896	3588,-	3916,-	4269,-
180 x 200 cm	0155890	3588,-	3916,-	4269,-
200 x 200 cm	0155897	3588,-	3916,-	4269,-

Zubehör



Höhe ca. 6 cm

TOPPER

Der Topper lässt sich leicht wenden, lüften und reinigen, so bleibt die Matratze länger hygienisch und sauber.

Erhöht die Anpassungsfähigkeit und Weichheit der Matratze durch die Füllung aus visco-elastischem Schaum (VS) oder Kaltschaum (KS). Die Matratzenauflage bleibt lange komfortabel und strapazierfähig. Die Polsterung wirkt temperaturlausgleichend.

Ausführung waschbar: bis 60° C (nur bei Stretchbezug!).

Stretch 962: 70 % Polyester, 30 % Viscose.

TOPPER KS		
	Stretch abnehmbar, waschbar	
Liegefläche	Best.-Nr.	Stretch
80 x 200 cm	1119638	330,-
90 x 200 cm	1119632	330,-
100 x 200 cm	1119633	330,-
120 x 200 cm	1119634	428,-
140 x 200 cm	1119635	525,-
160 x 200 cm	1119639	615,- (VZ)
180 x 200 cm	1119630	615,- (VZ)
200 x 200 cm	1119637	615,- (VZ)

Gesamthöhe ca. 6 cm, Kernhöhe ca. 4 cm

TOPPER VS		
	Stretch abnehmbar, waschbar	
Liegefläche	Best.-Nr.	Stretch
80 x 200 cm	1119628	359,-
90 x 200 cm	1119622	359,-
100 x 200 cm	1119623	359,-
120 x 200 cm	1119624	473,-
140 x 200 cm	1119625	580,-
160 x 200 cm	1119629	727,-
180 x 200 cm	1119620	727,-
200 x 200 cm	1119627	727,-

Gesamthöhe ca. 6 cm, Kernhöhe ca. 4 cm



Höhe ca. 8 cm

LUXUS-TOPPER

Der Topper lässt sich leicht wenden, lüften und reinigen, so bleibt die Matratze länger hygienisch und sauber.

Erhöht die Anpassungsfähigkeit und Weichheit der Matratze durch die Füllung aus Gelax-Spezialschaum (GL) oder Hypersoft-Kaltschaum (HS). Gestept mit waschbarem Vlies aus Schurwolle und Ingeo.

Die Matratzenauflage bleibt lange komfortabel und strapazierfähig.

Ausführung waschbar: bis 60° C.

Wählen Sie aus zwischen zwei unterschiedlichen Stretchbezügen:

Bezug 967: 58 % Polyester, 42 % Viskose.

Bezug 703: 71 % Polyester, 28 % Lyocell, 1 % Elasthan, gesteppt mit waschbarer Schafwolle 60°.

Stretchbezug 967

Stretch abnehmbar, waschbar

LUXUS-TOPPER HS		
Liegefläche	Best.-Nr.	EUR
90 x 190 cm	1122291	701,-
80 x 200 cm	1122298	701,-
90 x 200 cm	1122292	701,-
100 x 200 cm	1122293	701,-
120 x 200 cm	1122294	912,-
140 x 200 cm	1122295	1116,-
160 x 200 cm	1122299	1404,-
180 x 200 cm	1122290	1404,-
200 x 200 cm	1122297	1404,-

LUXUS-TOPPER GL		
Liegefläche	Best.-Nr.	EUR
90 x 190 cm	1153911	758,-
80 x 200 cm	1153918	758,-
90 x 200 cm	1153912	758,-
100 x 200 cm	1153913	758,-
120 x 200 cm	1153914	983,-
140 x 200 cm	1153915	1207,-
160 x 200 cm	1153919	1506,-
180 x 200 cm	1153910	1506,-
200 x 200 cm	1153917	1506,-

Stretchbezug 703

Stretch abnehmbar, waschbar

LUXUS-TOPPER HS		
Liegefläche	Best.-Nr.	EUR
90 x 190 cm	1122311	819,-
80 x 200 cm	1122318	819,-
90 x 200 cm	1122312	819,-
100 x 200 cm	1122313	819,-
120 x 200 cm	1122314	1062,-
140 x 200 cm	1122315	1311,-
160 x 200 cm	1122319	1636,-
180 x 200 cm	1122310	1636,-
200 x 200 cm	1122317	1636,-

LUXUS-TOPPER GL		
Liegefläche	Best.-Nr.	EUR
90 x 190 cm	1153921	865,-
80 x 200 cm	1153928	865,-
90 x 200 cm	1153922	865,-
100 x 200 cm	1153923	865,-
120 x 200 cm	1153924	1119,-
140 x 200 cm	1153925	1380,-
160 x 200 cm	1153929	1727,-
180 x 200 cm	1153920	1727,-
200 x 200 cm	1153927	1727,-

Zubehör



Abbildung = Ausführung FIX

ORTHOMATIC-BOXSPRING-INSIDE

Ein Boxspring-Inside ist eine stabile Holz-Unterkonstruktion, auf die ein Micro-Taschenfederkern mit Schaumstoffpolster gepolstert wird. Der Boxspring-Inside wird anstelle eines Federholzrahmens in ein Bettgestell eingelegt. In der Kombination mit der aufgelegten Matratze ergibt dieses System auf Grund des hohen Federweges höchsten Schlafkomfort.

Stretchbezug 962: 70 % Polyester, 30 % Viscose.

FIX: Nicht verstellbar.

MOT: Motorisch verstellbar – zweifach elektromotorisch (in einem Gehäuse) und Notstromabsenkung.

	BOXSPRING-INSIDE-FIX		BOXSPRING-INSIDE-MOT			
Liegefläche	Best.-Nr.	EUR	Best.-Nr.	EUR		
80 x 200 cm	0147788	969,-	0147798	1675,-		
90 x 200 cm	0147782	969,-	0147792	1675,-		
100 x 200 cm	0147783	969,-	0147793	1675,-		
140 x 200 cm	0147785	1559,-				

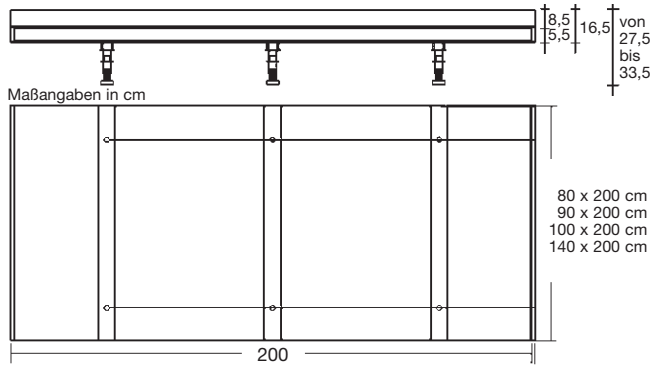

Fuß höhenverstellbar von 13,5 bis 19,5 cm



NACKENKISSEN

Ein besonders sensibler Bereich der Wirbelsäule ist die Nackenpartie. Hier kommt es durch falsche Lagerung häufig zu Verspannungen und Schmerzen. Daher bilden Nackenkissen die sinnvolle Abrundung für einen optimalen Schlafgenuss. Sie sind ergonomisch so geformt, dass die Höhenunterschiede zwischen Kopf, Hals und Schulter individuell an die Schlafhaltung des Kopfes angepasst werden können. Bezug antimikrobiell ausgerüstet mit Silberionen für dauerhafte Frische und Hygiene.

Ausführung waschbar: bis 60° C.

Stretchbezug 967: 58 % Polyester, 42 % Viscose.

Kaltschaum = KS

NACKENKISSEN KS		
Größe	Best.-Nr.	EUR
61 x 36, H 12 cm	0199281	157,-

Beschreibung	Maße	Best.-Nr.	Stoff PG 1	Stoff PG 2	Stoff PG 3/JAB
 Wurfkissen Bezug aus unserer Stoffkollektion.	40 x 40	0198508	40,-	52,-	64,-
	60 x 60	0198520	74,-	78,-	86,-
	40 x 80	0198525	74,-	78,-	86,-
Wurfkissen mit Keder Bezug aus unserer Stoffkollektion.	40 x 40	0198526	97,-	109,-	126,-
	60 x 60	0198527	154,-	173,-	188,-
	40 x 80	0198528	154,-	173,-	188,-