

# Musterring

KIANA



## Preis- und Typenliste

Band 1b – 202211RMWMMR –  
gültig ab 01.11.2022



- Wegen unterschiedlicher MwSt.-Sätze, Transport- und Abwicklungskosten hat außerhalb Deutschlands die jeweilige nationale Preisliste Gültigkeit. Diese Preisliste ist inkl. der gesetzlichen MwSt.
- Produktveränderungen und Qualitätsverbesserungen im Sinne des technischen Fortschrittes oder zum Erhalt der Lieferfähigkeit (Form/Farbe/Funktion/usw.), bzw. die Korrektur von irrtümlichen Angaben behalten wir uns vor.
- Planbar mit CAD-Planungs-Software *furnplan*.



## Ausführungen

### Fronten:

- PG 1: ■ Kernbuche massiv
- PG 2: ■ Eiche massiv, Farbton sand
- Asteiche massiv

### Korpus außen:

- PG 1: ■ Kernbuche furniert
- PG 2: ■ Eiche furniert, Farbton sand
- Asteiche furniert

Korpus innen: Dekor

### Empfohlene Pflegesets (www.musterring-care.com):

– Furnier/Massiv: **4003** Möbelreiniger ÖKO



Schubkastenfront mit Wölbung



Schubkastenfront ohne Wölbung

Mit grau gekennzeichnete Schubkastenfronten haben eine Wölbung. Preisgleich auch **ohne** Wölbung möglich. Best.-Nr. mit **F** ergänzen z. B. 1625/F

### Abdeckblätter / Kabeldurchlass:

- Durchgehende Abdeckblätter und Sockelleisten werden bis zu einer Länge von 270,0 cm kommissionsorientiert geliefert (gilt nicht für Ecken und Zwischenbauhängeelemente).
- Keine durchgehende Sockelleiste bei Kombinationen mit gerundeten Unterteilen.
- Auf Wunsch auch getrennte Abdeckblätter möglich.
- Abdeckblatt Stärke 2,6 cm, mit gerader Kante.
- Bei Abdeckblättern mit standardmäßig eingebautem Kabeldurchlass ist dieser mittig positioniert. Sollten Sie keinen Kabeldurchlass wünschen, bitten wir Sie uns dies unter Angabe der Bestellnummer „92396 - Ohne vormontierten Kabeldurchlass“ mitzuteilen.

### Stühle:

**Wellenbildung:** Unter Einfluss von Körperwärme in Verbindung mit Körperdruck und Körperfeuchtigkeit kann sich das Bezugsmaterial dieser Stühle mehr oder minder dehnen und dadurch Wellen bilden. Es handelt sich um einen natürlichen Vorgang, der als Charaktereigenschaft leger verarbeiteter Sitzmöbel zu sehen ist.

### Vitrinen:

- Vitrinenrückwände standardmäßig in Korpusfarbe senkrecht foliert (Nachbildung).
- Vitrinenrückwände auf Wunsch senkrecht furniert gegen Aufpreis möglich (s. Seite 83)
- Standard Vitrineneinlegeböden aus Klarglas. Auf Wunsch Vitrineneinlegeböden in Holz (ohne Aufpreis, Holzeinlegeböden können nicht verstellt werden) Bei gerundeten Vitrinen sind keine Holzböden möglich.

### Aufsatzelemente:

Alle Korpuselemente preisgleich auch als Aufsatzelemente möglich, Höhe -4,5 cm, Best.-Nr. mit A ergänzen z. B. 4914/A

### Griff:



Griff G6 Chrom matt  
Griff V6 Schwarz matt

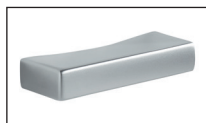

Griff N1 Edelstahlfarbig  
Griff N2 Schwarz matt

- Kernbuche / Eiche sand = Griff G6 Chrom matt (Standard)
- Asteiche = Griff V6 Schwarz matt (Standard)
- Griff N1 Edelstahlfarbig (auf Wunsch)
- Griff N2 Schwarz matt (auf Wunsch)

## Programmübersicht

■ Vorschläge	Seiten 4 - 25
■ Wangensystem	Seiten 26 - 28
■ Schreibplatte	Seite 28
■ Zwischenbaugelemente	Seiten 29 - 30
■ Unterteile	Seiten 30 - 31
■ Korpuselemente	Seiten 31 - 61
■ Kleiderschränke	Seite 62
■ Hänge-Zwischenbaugelemente	Seite 62
■ Hängeelemente	Seiten 62 - 73
■ Zwischenbaukombinationen	Seite 74
■ Wandborde	Seite 75
■ Hängespiegel	Seite 76
■ Arbeitsplatz	Seiten 77 - 87
■ Esstische	Seite 79
■ Stühle	Seite 79
■ Couchtische	Seite 80
■ Zubehör	Seiten 81 - 86
■ Beleuchtung	Seiten 87 - 88
■ Individualanfertigungen	Seite 89
■ Notizenseite	Seiten 90 - 91
■ Bestellbogen	Seite 92



### 5 Jahre Garantie

Musterring Produkte werden durch regelmäßige Stichproben geprüft, um beste Qualität zu gewährleisten. Für dieses Produkt werden nur ausgesuchte Materialien verwendet, z. B. Spanplatten der Güteklasse E1.



### Der Umwelt zuliebe

Holz ist für viele Bereiche ein wichtiger und nachwachsender Rohstoff. Wir achten deshalb besonders darauf, dass Hölzer aus nachhaltigem Anbau verwendet werden und Verarbeitungsmethoden die Umwelt nicht unnötig belasten.

### EMISSIONSKLASSE der Deutschen Gütegemeinschaft Möbel

Kastenmöbel / free cabinets  
Hersteller-Nr. / manufacturer-no.  
15015  
Kollektion / collection / Modell / model  
Kiana  
Prüfnummer / control number  
201501508



Emissionsklasse für Möbel nach den **Richtlinien der Deutschen Gütegemeinschaft Möbel e.V.** • emission class for furniture according to the guidelines of Deutsche Gütegemeinschaft Möbel e.V. • [www.emissionslabel.de](http://www.emissionslabel.de)

### EMISSIONSKLASSE der Deutschen Gütegemeinschaft Möbel

Tische / tables  
Hersteller-Nr. / manufacturer-no.  
15015  
Kollektion / collection / Modell / model  
Kiana  
Prüfnummer / control number  
301501504



Emissionsklasse für Möbel nach den **Richtlinien der Deutschen Gütegemeinschaft Möbel e.V.** • emission class for furniture according to the guidelines of Deutsche Gütegemeinschaft Möbel e.V. • [www.emissionslabel.de](http://www.emissionslabel.de)





**Planbar mit CAD-Planungs-Software *furmaplan***  
Informationen beim Musterring Planungsservice

- Korpusssystem in 8 verschiedenen Höhen und bis Höhe 4R in zwei Tiefen.
- Solitär Möbel.
- Offene Korpusregale.
- PSI - Perfect Sound Inside (siehe Zusatzliste „Zubehör im Detail“)
- Hängespiegel in 2 Höhen und 13 Breiten.
- Sockelstellschrauben zum Ausrichten von Korpuselementen.
- Alle Beschläge sind aus Metall, extrem stabil und hoch belastbar.
- Rückwand Hartfaser, Stärke 4 mm.
- Schranktüren 110°-Öffnungswinkel.
- Scharniere mit integrierter Höhenverstellung.
- Vier Scharniere an jeder Schranktür ab 180 cm Höhe.
- Anschlagleiste bei Doppeltüren.
- Gedämpfter Frontanschlag.
- Alle Schubkästen/Auszüge auf Unterboden-Metallführungen - mit Selbsteinzug und Softabstoppung.
- Alle Schubkästen/Auszüge Breite 105,0 cm bis 135,0 cm (Ausnahme: Unterteile) mit herausnehmbarem Trennsteg.
- Alle durchgehenden Schubkästen/Auszüge Breite 105,0 cm bis 135,0 cm standardmäßig mit Vollauszug.
- Einlegeboden 5-fach verstellbar, 19 mm stark und auf Metallbodenträgern.
- Komplett zerlegbare Korpuselemente.
- Paneelrückwände.
- Wangensystem bis 427,7 cm und in zwei Tiefen.
- Ecklösungen möglich.
- Fertigung von Wangen als Raumteiler, Aufsatzwange oder Hängewange gegen Aufpreis.
- Wangenzwischenbauböden ab B 100,0 cm aus Tischlerplatte.
- Kabelkanal mit Dichtungsbürste.

#### Verschiedene Beleuchtungsarten:

- Elektro-Installationen VDE-geprüft.
- LED-Holzbodenbeleuchtung - Böden nicht höhenverstellbar.
- Glasboden mit Beleuchtung höhenverstellbar und herausnehmbar.
- Indirekte LED-Korpusbeleuchtung.
- LED-Gerätenischenbeleuchtung.
- Notwendige Vorschaltgeräte und Fußschalter in den Setpreisen enthalten.
- Alle Leuchten werden mit einem Leuchtmittel der **Energieklasse E-F** (neue Verordnung/ehemals Klasse A - A+++ ) geliefert.
- Funkfernbedienung für Beleuchtung.

#### Belastbarkeit:

- Holzeinlegeboden / Zwischenbauboden - pro Boden 12 kg.
- Glaseinlegeboden - pro Boden 12 kg.
- Stahleinlegeboden - pro Boden 25 kg. (empfohlen bei voller Ordnerbelastung)
- Schubkasten - pro Schub 15 kg.
- Hängeelement - pro Element 30 kg.  
Ausnahme: Zwischenbaupaneel/Paneelrückwand 9 kg je Boden.
- Wandbord - 0,75 kg je 10 cm.
- TV-Halterung - 35 kg, Ausnahme: TV-Säule inkl. Kabelkanal - 30 kg.
- Komfort Tablarauszug - 25 kg.
- Stuhl - pro Stuhl 130 kg.  
Ausnahme: Holzstuhl mit Armlehne - pro Stuhl 110 kg.

#### Wichtige Planungshinweise:

- Klären Sie bauwerkbedingte Gegebenheiten, Hemmnisse, Maße und Belastungswerte bei der Bedarfsermittlung, damit eine mangelfreie Vertragserfüllung gewährleistet ist.
- Bei nahezu allen Vorschlägen, freien Planungen und Korpuselementen ab 2 Raster ist eine Wandbefestigung erforderlich. Beachten Sie bei Planungen mit Wandmontageelementen die max. Belastungswerte und die Wandbeschaffenheit (Festmauerwerk erforderlich).
- Klären Sie elektrische Vorleistungen für Anschluss- und Gerätetechnik (frei hängende Beleuchtungssysteme erfordern Kabelkanallösungen auf oder unter Putz).
- **Die werentypischen Produkteigenschaften, Garantiebestimmungen, Sicherheits-, Gebrauchs- und Pflegeanweisungen, sowie wichtige Hinweise zum Schutz Ihrer Fußböden entnehmen Sie bitte dem Musterring Möbel-Güte Pass ([www.musterring.de](http://www.musterring.de)).**  
**Für nutzungsbedingte Eindrücke oder Abriebspuren auf empfindlichen Böden wird keine Haftung übernommen.**
- Bei frei geplanten Zusammenstellungen ist eine Stellskizze erforderlich.



Vorschlag 66191 (Seite 12)



Vorschlag 5842 (Seite 17)



Vorschlag 5997 (Seite 24)

Vorschläge

(preisgleich auch spiegelbildlich möglich = Best.-Nr. mit **G** ergänzen z. B. **1625/G**)

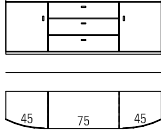
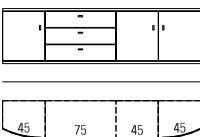
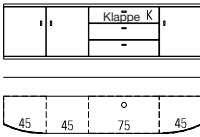
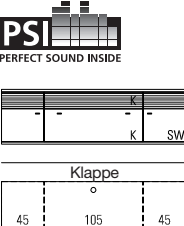
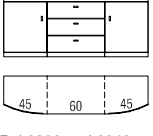
	Best.-Nr. / Maße Beschreibung	PG 1	PG 2
 <p>Bei 66492 und 66497 2 Griffe je Schubkastenfront.</p>	<p><b>66488</b> B 135,0 (45/45/45), T 39,1 cm  <b>66489</b> B 150,0 (45/60/45), T 39,1 cm  <b>66490</b> B 165,0 (45/75/45), T 39,1 cm (Abb.)  <b>66491</b> B 180,0 (45/90/45), T 39,1 cm  <b>66492</b> B 210,0 (45/120/45), T 39,1 cm</p> <p><b>66493</b> B 135,0 (45/45/45), T 48,7 cm  <b>66494</b> B 150,0 (45/60/45), T 48,7 cm  <b>66495</b> B 165,0 (45/75/45), T 48,7 cm  <b>66496</b> B 180,0 (45/90/45), T 48,7 cm  <b>66497</b> B 210,0 (45/120/45), T 48,7 cm</p> <p><b>Hängesideboard 1,5 R</b>                  2 Türen (gerundet), 2 Einlegeböden, 3 Schubkästen                  H 58,0 cm</p> <p><b>Gegen Aufpreis:</b>                  Schubkasteneinteilung siehe Seite 85.</p>	<p>1467,- 1548,- 1628,- 1711,- 1922,-</p> <p>1600,- 1686,- 1769,- 1857,- 2082,-</p>	<p>1523,- 1608,- 1694,- 1776,- 1999,-</p> <p>1664,- 1754,- 1842,- 1928,- 2170,-</p>
	<p><b>66543</b> B 195,0 (45/60/45/45), T 39,1 cm  <b>66544</b> B 210,0 (45/75/45/45), T 39,1 cm (Abb.)  <b>66545</b> B 225,0 (45/90/45/45), T 39,1 cm</p> <p><b>66539</b> B 195,0 (45/60/45/45), T 48,7 cm  <b>66541</b> B 210,0 (45/75/45/45), T 48,7 cm  <b>66542</b> B 225,0 (45/90/45/45), T 48,7 cm</p> <p><b>Hängesideboard 1,5 R</b>                  2 Türen (gerundet), 1 Tür, 3 Einlegeböden, 3 Schubkästen                  H 58,0 cm</p> <p><b>Gegen Aufpreis:</b>                  Schubkasteneinteilung siehe Seite 85.</p>	<p>1941,- 2025,- 2108,-</p> <p>2125,- 2207,- 2293,-</p>	<p>2025,- 2108,- 2190,-</p> <p>2211,- 2301,- 2391,-</p>
	<p><b>66572</b> B 195,0 (45/45/60/45), T 39,1 cm  <b>66573</b> B 210,0 (45/45/75/45), T 39,1 cm (Abb.)  <b>66574</b> B 225,0 (45/45/90/45), T 39,1 cm</p> <p><b>66498</b> B 195,0 (45/45/60/45), T 48,7 cm  <b>66499</b> B 210,0 (45/45/75/45), T 48,7 cm  <b>66500</b> B 225,0 (45/45/90/45), T 48,7 cm</p> <p><b>Hängesideboard 1,5 R</b>                  2 Türen (gerundet), 1 Tür, 3 Einlegeböden,                  1 Gerätenische mit Klappe, 2 Schubkästen                  H 58,0 cm</p> <p><b>Gegen Aufpreis:</b>  <b>1 x 8189</b> Infrarot Repeater</p>	<p>2168,- 2243,- 2316,-</p> <p>2297,- 2370,- 2443,-</p> <p>193,-</p>	<p>2260,- 2333,- 2408,-</p> <p>2391,- 2464,- 2539,-</p> <p>193,-</p>
 <p>Bei 6886 und 6942 2 Griffe je Schubkastenfront.</p>	<p><b>66527</b> B 195,0 (45/105/45), T 48,7 cm (Abb.)  <b>66528</b> B 210,0 (45/120/45), T 48,7 cm  <b>66529</b> B 225,0 (45/135/45), T 48,7 cm</p> <p><b>Hängesideboard 1,5 R</b>                  1 Tür inkl. Akustikblende, 1 Einlegeboden,                  1 Tür inkl. Akustikblende und akustikwirksamer Innenausstattung,                  1 Klappe,                  1 Soundbarfach mit Akustikblende inkl. Push to open und                  akustikwirksame Innenausstattung                  H 58,0 cm</p> <p><b>Gegen Aufpreis:</b>  <b>1 x 94094</b> CD/DVD-Auszug, Mittelseite und Boden B 60 / T 48,7 cm  <b>1 x 94082</b> Boden B 45 / T 48,7 cm  <b>1 x 94083</b> Boden B 60 / T 48,7 cm  <b>1 x 94084</b> Boden B 75 / T 48,7 cm</p>	<p>2621,- 2734,- 2852,-</p> <p>266,- 56,- 64,- 81,-</p>	<p>2726,- 2844,- 2966,-</p> <p>266,- 56,- 64,- 81,-</p>
	<p><b>6655</b> B 135,0 (45/45/45), T 39,1 cm  <b>6656</b> B 150,0 (45/60/45), T 39,1 cm (Abb.)  <b>6657</b> B 165,0 (45/75/45), T 39,1 cm  <b>6658</b> B 180,0 (45/90/45), T 39,1 cm  <b>6886</b> B 210,0 (45/120/45), T 39,1 cm</p> <p><b>6892</b> B 135,0 (45/45/45), T 48,7 cm  <b>66020</b> B 150,0 (45/60/45), T 48,7 cm  <b>6939</b> B 165,0 (45/75/45), T 48,7 cm  <b>6941</b> B 180,0 (45/90/45), T 48,7 cm  <b>6942</b> B 210,0 (45/120/45), T 48,7 cm</p> <p><b>Sideboard 1,5 R</b>                  2 Türen (gerundet), 2 Einlegeböden, 3 Schubkästen                  H 59,9 cm</p>	<p>1465,- 1548,- 1628,- 1711,- 1922,-</p> <p>1600,- 1686,- 1769,- 1857,- 2082,-</p>	<p>1596,- 1686,- 1774,- 1864,- 2095,-</p> <p>1744,- 1840,- 1928,- 2025,- 2273,-</p>

Vorschläge

(preisgleich auch spiegelbildlich möglich = Best.-Nr. mit G ergänzen z. B. 1625/G)

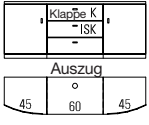
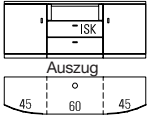
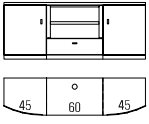
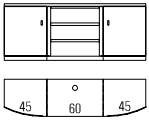
	Best.-Nr. / Maße Beschreibung	PG 1	PG 2
 <p>Bei 66578, 66579, 66580, 66504, 66505 und 66506 2 Griffe je Schubkastenfront.</p>	<p><b>66575</b> B 150,0 (45/60/45), T 39,1 cm (Abb.)  <b>66576</b> B 165,0 (45/75/45), T 39,1 cm  <b>66577</b> B 180,0 (45/90/45), T 39,1 cm  <b>66578</b> B 195,0 (45/105/45), T 39,1 cm  <b>66579</b> B 210,0 (45/120/45), T 39,1 cm  <b>66580</b> B 225,0 (45/135/45), T 39,1 cm</p> <p><b>66501</b> B 150,0 (45/60/45), T 48,7 cm  <b>66502</b> B 165,0 (45/75/45), T 48,7 cm  <b>66503</b> B 180,0 (45/90/45), T 48,7 cm  <b>66504</b> B 195,0 (45/105/45), T 48,7 cm  <b>66505</b> B 210,0 (45/120/45), T 48,7 cm  <b>66506</b> B 225,0 (45/135/45), T 48,7 cm</p> <p><b>Sideboard 1,5 R</b>                  2 Türen (gerundet), 2 Einlegeböden, 1 Gerätenische mit Klappe, 1 Auszug mit 2 Fronten inkl. Innenschubkasten                  H 59,9 cm  <b>Gegen Aufpreis:</b>                  1 x <b>8189</b> Infrarot Repeater                  CD/DVD-Einteilung siehe Seite 84.</p>	<p>1814,- 1896,- 1971,- 2175,- 2243,- 2344,-</p> <p>1900,- 1979,- 2057,- 2260,- 2327,- 2426,-</p> <p>193,-</p>	<p>1979,- 2059,- 2151,- 2308,- 2445,- 2481,-</p> <p>2072,- 2155,- 2245,- 2404,- 2539,- 2580,-</p> <p>193,-</p>
 <p>Bei 66584 und 6950 2 Griffe je Schubkastenfront.</p>	<p><b>66581</b> B 150,0 (45/60/45), T 39,1 cm (Abb.)  <b>66582</b> B 165,0 (45/75/45), T 39,1 cm  <b>66583</b> B 180,0 (45/90/45), T 39,1 cm  <b>66584</b> B 210,0 (45/120/45), T 39,1 cm</p> <p><b>6947</b> B 150,0 (45/60/45), T 48,7 cm  <b>6948</b> B 165,0 (45/75/45), T 48,7 cm  <b>6949</b> B 180,0 (45/90/45), T 48,7 cm  <b>6950</b> B 210,0 (45/120/45), T 48,7 cm</p> <p><b>Sideboard 1,5 R</b>                  2 Türen (gerundet), 2 Einlegeböden, Auszug mit 2 Fronten inkl. 1 Innenschubkasten, 1 Geräte-Nische                  H 59,9 cm  <b>Gegen Aufpreis:</b>                  CD/DVD-Einteilung siehe Seite 84.</p>	<p>1752,- 1819,- 1894,- 2149,-</p> <p>1838,- 1909,- 1979,- 2250,-</p>	<p>1904,- 1984,- 2057,- 2338,-</p> <p>1999,- 2078,- 2155,- 2449,-</p>
	<p><b>66585</b> B 150,0 (45/60/45), T 39,1 cm (Abb.)  <b>66586</b> B 165,0 (45/75/45), T 39,1 cm  <b>66587</b> B 180,0 (45/90/45), T 39,1 cm</p> <p><b>66507</b> B 150,0 (45/60/45), T 48,7 cm  <b>66508</b> B 165,0 (45/75/45), T 48,7 cm  <b>66509</b> B 180,0 (45/90/45), T 48,7 cm</p> <p><b>Sideboard 1,5 R</b>                  2 Türen (gerundet), 2 Einlegeböden, 1 Schubkasten, 1 Zwischenbauboden (nicht verstellbar)                  H 59,9 cm  <b>Gegen Aufpreis:</b>                  LED-Gerätenischenbeleuchtung siehe Seite 87.</p>	<p>1654,- 1748,- 1840,-</p> <p>1737,- 1834,- 1924,-</p>	<p>1767,- 1862,- 1960,-</p> <p>1862,- 1956,- 2055,-</p>
	<p><b>66588</b> B 150,0 (45/60/45), T 39,1 cm (Abb.)  <b>66589</b> B 165,0 (45/75/45), T 39,1 cm  <b>66590</b> B 180,0 (45/90/45), T 39,1 cm</p> <p><b>66510</b> B 150,0 (45/60/45), T 48,7 cm  <b>66511</b> B 165,0 (45/75/45), T 48,7 cm  <b>66512</b> B 180,0 (45/90/45), T 48,7 cm</p> <p><b>Sideboard 1,5 R</b>                  2 Türen (gerundet), 2 Einlegeböden, 2 Zwischenbauböden (nicht verstellbar)                  H 59,9 cm  <b>Gegen Aufpreis:</b>                  LED-Gerätenischenbeleuchtung siehe Seite 87.</p>	<p>1598,- 1686,- 1776,-</p> <p>1681,- 1774,- 1864,-</p>	<p>1709,- 1801,- 1896,-</p> <p>1804,- 1898,- 1990,-</p>

Vorschläge

(preisgleich auch spiegelbildlich möglich = Best.-Nr. mit **G** ergänzen z. B. **1625/G**)

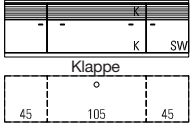
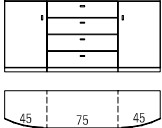
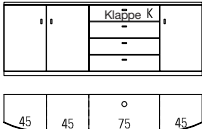
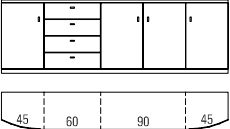
	Best.-Nr. / Maße Beschreibung	PG 1	PG 2
 	<p><b>66522</b> B 195,0 (45/105/45), T 48,7 cm (Abb.)  <b>66523</b> B 210,0 (45/120/45), T 48,7 cm  <b>66524</b> B 225,0 (45/135/45), T 48,7 cm</p> <p><b>Sideboard 1,5 R</b>                      1 Tür inkl. Akustikblende, 1 Einlegeboden,                      1 Tür inkl. Akustikblende und akustikwirksamer Innenausstattung,                      1 Klappe,                      1 Soundbarfach mit Akustikblende inkl. Push to open und                      akustikwirksamer Innenausstattung</p> <p>H 59,9 cm</p> <p><b>Gegen Aufpreis:</b>  <b>1 x 94094</b> CD/DVD-Auszug, Mittelseite und Boden B 60 / T 48,7 cm  <b>1 x 94082</b> Boden B 45 / T 48,7 cm  <b>1 x 94083</b> Boden B 60 / T 48,7 cm  <b>1 x 94084</b> Boden B 75 / T 48,7 cm  <b>1 x 92134</b> Infrarot Repeater (1 Empfänger / 2 Sender)</p>	<p>2486,- 2593,- 2702,-</p> <p>2589,- 2696,- 2816,-</p> <p>266,- 56,- 64,- 81,- 234,-</p> <p>266,- 56,- 64,- 81,- 234,-</p>	
 <p>Bei 6951 und 5998 2 Griffe je Schubkastenfront.</p>	<p><b>5953</b> B 135,0 (45/45/45), T 39,1 cm  <b>5954</b> B 150,0 (45/60/45), T 39,1 cm  <b>5955</b> B 165,0 (45/75/45), T 39,1 cm (Abb.)  <b>5956</b> B 180,0 (45/90/45), T 39,1 cm  <b>6951</b> B 210,0 (45/120/45), T 39,1 cm</p> <p><b>5957</b> B 135,0 (45/45/45), T 48,7 cm  <b>5958</b> B 150,0 (45/60/45), T 48,7 cm  <b>5959</b> B 165,0 (45/75/45), T 48,7 cm  <b>5960</b> B 180,0 (45/90/45), T 48,7 cm  <b>5998</b> B 210,0 (45/120/45), T 48,7 cm</p> <p><b>Sideboard 2 R</b>                      2 Türen (gerundet), 2 Einlegeböden, 4 Schubkästen</p> <p>H 77,5 cm</p>	<p>1572,- 1649,- 1731,- 1810,- 2138,-</p> <p>1711,- 1797,- 1885,- 1977,- 2329,-</p> <p>1701,- 1778,- 1864,- 1934,- 2275,-</p> <p>1849,- 1937,- 2031,- 2110,- 2481,-</p>	
	<p><b>66591</b> B 195,0 (45/45/60/45), T 39,1 cm  <b>66592</b> B 210,0 (45/45/75/45), T 39,1 cm (Abb.)  <b>66593</b> B 225,0 (45/45/90/45), T 39,1 cm</p> <p><b>66513</b> B 195,0 (45/45/60/45), T 48,7 cm  <b>66514</b> B 210,0 (45/45/75/45), T 48,7 cm  <b>66515</b> B 225,0 (45/45/90/45), T 48,7 cm</p> <p><b>Sideboard 2 R</b>                      2 Türen (gerundet), 1 Tür, 3 Einlegeböden,                      1 Gerätenische mit Klappe, 3 Schubkästen</p> <p>H 77,5 cm</p> <p><b>Gegen Aufpreis:</b>  <b>1 x 8189</b> Infrarot Repeater</p>	<p>2456,- 2559,- 2651,-</p> <p>2634,- 2741,- 2833,-</p> <p>2574,- 2670,- 2760,-</p> <p>2754,- 2863,- 2957,-</p> <p>193,-</p> <p>193,-</p>	
	<p><b>66165</b> B 225,0 (45/60/75/45), T 39,1 cm  <b>66166</b> B 240,0 (45/60/90/45), T 39,1 cm (Abb.)</p> <p><b>66167</b> B 225,0 (45/60/75/45), T 48,7 cm  <b>66168</b> B 240,0 (45/60/90/45), T 48,7 cm</p> <p><b>Sideboard 2 R</b>                      2 Türen (gerundet), 2 Türen, 3 Einlegeböden, 4 Schubkästen</p> <p>H 77,5 cm</p> <p><b>Gegen Aufpreis:</b>                      Vollauszug siehe Seite 83.                      Schubkasteneinteilung siehe Seite 85.</p>	<p>2215,- 2301,-</p> <p>2419,- 2503,-</p> <p>2393,- 2477,-</p> <p>2606,- 2698,-</p>	



Vorschläge

(preisgleich auch spiegelbildlich möglich = Best.-Nr. mit G ergänzen z. B. 1625/G)

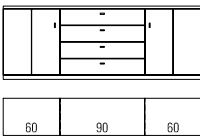
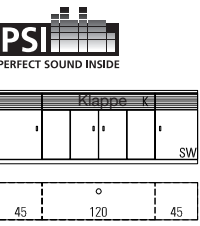
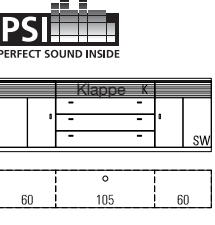
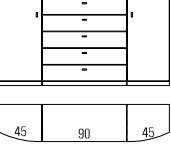
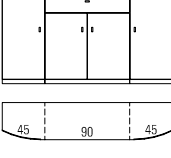
	Best.-Nr. / Maße Beschreibung	PG 1	PG 2
 <p>Bei 66160 und 66164 2 Griffe je Schubkastenfront.</p>	<p><b>66157</b> B 180,0 (60/60/60), T 39,1 cm  <b>66158</b> B 195,0 (60/75/60), T 39,1 cm  <b>66159</b> B 210,0 (60/90/60), T 39,1 cm (Abb.)  <b>66160</b> B 240,0 (60/120/60), T 39,1 cm</p> <p><b>66161</b> B 180,0 (60/60/60), T 48,7 cm  <b>66162</b> B 195,0 (60/75/60), T 48,7 cm  <b>66163</b> B 210,0 (60/90/60), T 48,7 cm  <b>66164</b> B 240,0 (60/120/60), T 48,7 cm</p> <p><b>Sideboard 2 R</b>                  2 Türen (optisch geteilt), 2 Einlegeböden, 4 Schubkästen                  H 77,5 cm</p> <p><b>Gegen Aufpreis:</b>                  Vollauszug siehe Seite 83.                  Schubkasteneinteilung siehe Seite 85.</p>	<p>1632,- 1714,- 1793,- 1949,-</p> <p>1765,- 1849,- 1928,- 2112,-</p>	<p>1778,- 1868,- 1954,- 2125,-</p> <p>1924,- 2016,- 2106,- 2301,-</p>
	<p><b>66594</b> B 210,0 (45/120/45), T 39,1 cm (Abb.)  <b>66532</b> B 210,0 (45/120/45), T 48,7 cm</p> <p><b>Sideboard 2 R</b>                  1 Tür inkl. Akustikblende, 1 Einlegeboden,                  1 Tür inkl. Akustikblende und akustikwirksamer Innenausstattung,                  2 Türen (optisch geteilt), 2 Einlegeböden,                  1 Soundbarfach mit Akustikblende inkl. Push to open und                  akustikwirksamer Innenausstattung                  H 77,5 cm</p> <p><b>Gegen Aufpreis:</b>  <b>1 x 8189</b> Infrarot Repeater                  (zur Übertragung des Infrarotsignals der                  Fernbedienung in das Klappenelement)  <b>1 x 92134</b> Infrarot Repeater (1 Empfänger / 2 Sender)                  (bei Geräteunterbringung im linken Türelement)  <b>1 x 92125</b> Subwoofer Zubehör                  (Subwoofer im rechten Türelement)</p>	<p>2885,- 2885,-</p> <p>193,- 234,- 116,-</p>	<p>3005,- 3005,-</p> <p>193,- 234,- 116,-</p>
	<p><b>66595</b> B 225,0 (60/105/60), T 39,1 cm (Abb.)  <b>66596</b> B 240,0 (60/120/60), T 39,1 cm</p> <p><b>66534</b> B 225,0 (60/105/60), T 48,7 cm  <b>66535</b> B 240,0 (60/120/60), T 48,7 cm</p> <p><b>Sideboard 2 R</b>                  1 Tür (optisch geteilt) inkl. Akustikblende, 1 Einlegeboden,                  1 Tür (optisch geteilt) inkl. Akustikblende und akustikwirksamer                  Innenausstattung,                  3 Schubkästen,                  1 Soundbarfach mit Akustikblende inkl. Push to open und                  akustikwirksamer Innenausstattung                  H 77,5 cm</p> <p><b>Gegen Aufpreis:</b>  <b>1 x 8189</b> Infrarot Repeater</p>	<p>3123,- 3234,-</p> <p>3123,- 3234,-</p> <p>193,-</p>	<p>3247,- 3365,-</p> <p>3247,- 3365,-</p> <p>193,-</p>
	<p><b>4700</b> B 135,0 (45/45/45), T 39,1 cm  <b>4903</b> B 150,0 (45/60/45), T 39,1 cm  <b>4904</b> B 165,0 (45/75/45), T 39,1 cm  <b>4701</b> B 180,0 (45/90/45), T 39,1 cm (Abb.)</p> <p><b>4906</b> B 135,0 (45/45/45), T 48,7 cm  <b>4907</b> B 150,0 (45/60/45), T 48,7 cm  <b>5952</b> B 165,0 (45/75/45), T 48,7 cm  <b>5966</b> B 180,0 (45/90/45), T 48,7 cm</p> <p><b>Sideboard 2,5 R</b>                  2 Türen (gerundet), 4 Einlegeböden, 5 Schubkästen                  H 95,1 cm</p>	<p>1628,- 1724,- 1819,- 1915,-</p> <p>1840,- 1939,- 2044,- 2142,-</p>	<p>1776,- 1877,- 1982,- 2082,-</p> <p>2007,- 2115,- 2222,- 2333,-</p>
	<p><b>4703</b> B 180,0 (45/90/45), T 39,1 cm (Abb.)  <b>5977</b> B 180,0 (45/90/45), T 48,7 cm</p> <p><b>Sideboard 2,5 R</b>                  2 Türen (gerundet), 2 Türen, 5 Einlegeböden, 1 Schubkasten                  H 95,1 cm</p>	<p>1786,- 1997,-</p>	<p>1945,- 2177,-</p>

Vorschläge

(preisgleich auch spiegelbildlich möglich = Best.-Nr. mit **G** ergänzen z. B. **1625/G**)

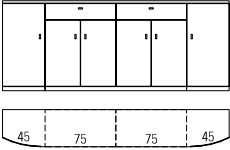
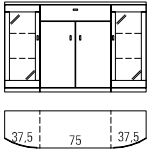
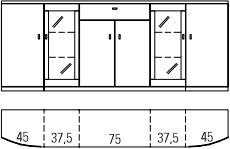
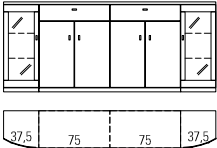
	Best.-Nr. / Maße Beschreibung	PG 1	PG 2
	<p><b>66546</b> B 240,0 (45/75/75/45), T 39,1 cm (Abb.)</p> <p><b>66547</b> B 240,0 (45/75/75/45), T 48,7 cm</p> <p><b>Sideboard 2,5 R</b> 2 Türen (gerundet), 4 Türen, 6 Einlegeböden, 2 Schubkästen H 95,1 cm</p> <p><b>Gegen Aufpreis:</b> Vollauszug siehe Seite 83. Schubkasteneinteilung siehe Seite 85.</p>	<p>2597,-</p> <p>2807,-</p>	<p>2827,-</p> <p>3058,-</p>
	<p><b>1621</b> B 150,0 (37,5/75/37,5), T 39,1 cm (Abb.)</p> <p><b>5967</b> B 150,0 (37,5/75/37,5), T 48,7 cm</p> <p><b>Sideboard 2,5 R</b> 2 Rahmen-Glastüren (gerundet), 4 Glaseinlegeböden, 2 Türen, 1 Einlegeboden, 1 Schubkasten H 95,1 cm</p> <p><b>Gegen Aufpreis</b> <b>1 x 8943</b> 2er Set LED-Strahler <b>2 x 1781</b> 2er Set LED-Glaskantenbel. (Point) B 37,5 cm <b>2 x 92467</b> Indirekte LED-Korpusbeleuchtung 2,5 R <b>2 x 1691</b> Spiegelrückwand 2,5 R / B 37,5 cm Vollauszug siehe Seite 83. Schubkasteneinteilung siehe Seite 85. Funkfernbedienung siehe Seite 87.</p>	<p>1602,-</p> <p>1766,- (VZ)</p> <p>152,- à 244,- à 290,- à 97,-</p>	<p>1744,-</p> <p>1923,- (VZ)</p> <p>152,- à 244,- à 290,- à 97,-</p>
	<p><b>66602</b> B 240,0 (45/37,5/75/37,5/45), T 39,1 cm (Abb.)</p> <p><b>66603</b> B 240,0 (45/37,5/75/37,5/45), T 48,7 cm</p> <p><b>Sideboard 2,5 R</b> 2 Türen (gerundet), 2 Rahmen-Glastüren, 4 Glaseinlegeböden, 2 Türen, 5 Einlegeböden, 1 Schubkasten H 95,1 cm</p> <p><b>Gegen Aufpreis</b> <b>1 x 8943</b> 2er Set LED-Strahler <b>2 x 1781</b> 2er Set LED-Glaskantenbel. (Point) B 37,5 cm <b>2 x 92467</b> Indirekte LED-Korpusbeleuchtung 2,5 R <b>2 x 1691</b> Spiegelrückwand 2,5 R / B 37,5 cm Vollauszug siehe Seite 83. Schubkasteneinteilung siehe Seite 85. Funkfernbedienung siehe Seite 87.</p>	<p>2902,-</p> <p>3144,-</p> <p>152,- à 244,- à 290,- à 97,-</p>	<p>3110,-</p> <p>3378,-</p> <p>152,- à 244,- à 290,- à 97,-</p>
	<p><b>66548</b> B 225,0 (37,5/75/75/37,5), T 39,1 cm (Abb.)</p> <p><b>66550</b> B 240,0 (45/75/75/45), T 39,1 cm</p> <p><b>66549</b> B 225,0 (37,5/75/75/37,5), T 48,7 cm</p> <p><b>66551</b> B 240,0 (45/75/75/45), T 48,7 cm</p> <p><b>Sideboard 2,5 R</b> 2 Rahmen-Glastüren (gerundet), 4 Glaseinlegeböden, 4 Türen, 2 Einlegeböden, 2 Schubkästen H 95,1 cm</p> <p><b>Gegen Aufpreis:</b> <b>1 x 8943</b> 2er Set LED-Strahler <b>2 x 1781</b> 2er Set LED-Glaskantenbel. (Point) B 37,5 cm <b>2 x 1699</b> 2er Set LED-Glaskantenbel. (Point) B 45 cm <b>2 x 92467</b> Indirekte LED-Korpusbeleuchtung 2,5 R <b>2 x 1691</b> Spiegelrückwand 2,5 R / B 37,5 cm <b>2 x 1782</b> Spiegelrückwand 2,5 R / B 45 cm Vollauszug siehe Seite 83. Schubkasteneinteilung siehe Seite 85. Funkfernbedienung siehe Seite 87.</p>	<p>2655,-</p> <p>2726,-</p> <p>2859,-</p> <p>2940,-</p> <p>152,- à 244,- à 257,- à 290,- à 97,- à 97,-</p>	<p>2885,-</p> <p>2902,-</p> <p>3114,-</p> <p>3129,-</p> <p>152,- à 244,- à 257,- à 290,- à 97,- à 97,-</p>



**Vorschläge**

(preisgleich auch spiegelbildlich möglich = Best.-Nr. mit **G** ergänzen z. B. **1625/G**)

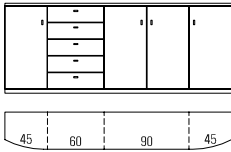
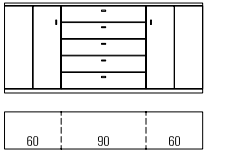
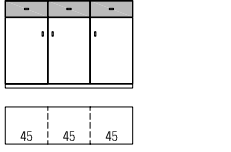
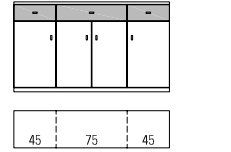
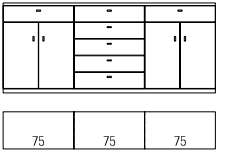
	Best.-Nr. / Maße Beschreibung	PG 1	PG 2
	<p><b>66177</b> B 225,0 (45/60/75/45), T 39,1 cm  <b>66178</b> B 240,0 (45/60/90/45), T 39,1 cm (Abb.)  <b>66179</b> B 225,0 (45/60/75/45), T 48,7 cm  <b>66180</b> B 240,0 (45/60/90/45), T 48,7 cm</p> <p><b>Sideboard 2,5 R</b>                  2 Türen (gerundet), 2 Türen, 6 Einlegeböden, 5 Schubkästen                  H 95,1 cm</p> <p><b>Gegen Aufpreis:</b>                  Vollauszug siehe Seite 83.                  Schubkasteneinteilung siehe Seite 85.</p>	<p>2400,- 2479,- 2597,- 2685,-</p>	<p>2612,- 2700,- 2833,- 2927,-</p>
 <p>Bei 66172 und 66176 2 Griffe je Schubkastenfront.</p>	<p><b>66169</b> B 180,0 (60/60/60), T 39,1 cm  <b>66170</b> B 195,0 (60/75/60), T 39,1 cm  <b>66171</b> B 210,0 (60/90/60), T 39,1 cm (Abb.)  <b>66172</b> B 240,0 (60/120/60), T 39,1 cm  <b>66173</b> B 180,0 (60/60/60), T 48,7 cm  <b>66174</b> B 195,0 (60/75/60), T 48,7 cm  <b>66175</b> B 210,0 (60/90/60), T 48,7 cm  <b>66176</b> B 240,0 (60/120/60), T 48,7 cm</p> <p><b>Sideboard 2,5 R</b>                  2 Türen (optisch geteilt), 4 Einlegeböden, 5 Schubkästen                  H 95,1 cm</p> <p><b>Gegen Aufpreis:</b>                  Vollauszug siehe Seite 83.                  Schubkasteneinteilung siehe Seite 85.</p>	<p>1806,- 1904,- 2001,- 2125,- 1956,- 2055,- 2155,- 2308,-</p>	<p>1971,- 2074,- 2181,- 2316,- 2132,- 2243,- 2351,- 2516,-</p>
	<p><b>1625 *</b> B 135,0 (45/45/45), T 39,1 cm (Abb.)  <b>4902 *</b> B 135,0 (45/45/45), T 48,7 cm</p> <p><b>Sideboard 2,5 R</b>                  3 Türen, 3 Einlegeböden, 3 Schubkästen                  H 95,1 cm</p>	<p>1261,- 1499,-</p>	<p>1377,- 1634,-</p>
	<p><b>1623 *</b> B 165,0 (45/75/45), T 39,1 cm (Abb.)  <b>5975 *</b> B 165,0 (45/75/45), T 48,7 cm</p> <p><b>Sideboard 2,5 R</b>                  4 Türen, 3 Einlegeböden, 3 Schubkästen                  H 95,1 cm</p>	<p>1450,- 1709,-</p>	<p>1583,- 1864,-</p>
	<p><b>66611</b> B 210,0 (75/60/75), T 39,1 cm  <b>66612</b> B 225,0 (75/75/75), T 39,1 cm (Abb.)  <b>66613</b> B 240,0 (75/90/75), T 39,1 cm  <b>66614</b> B 210,0 (75/60/75), T 48,7 cm  <b>66615</b> B 225,0 (75/75/75), T 48,7 cm  <b>66616</b> B 240,0 (75/90/75), T 48,7 cm</p> <p><b>Sideboard 2,5 R</b>                  4 Türen, 2 Einlegeböden, 7 Schubkästen</p> <p><b>Gegen Aufpreis:</b>                  Vollauszug siehe Seite 83.                  Schubkasteneinteilung siehe Seite 85.</p>	<p>2181,- 2286,- 2391,- 2374,- 2483,- 2593,-</p>	<p>2376,- 2490,- 2606,- 2584,- 2711,- 2827,-</p>

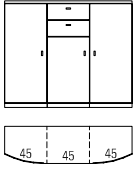
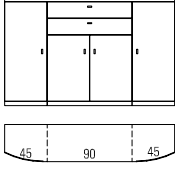
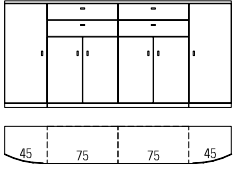
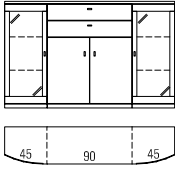
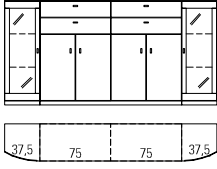

Vorschläge

(preisgleich auch spiegelbildlich möglich = Best.-Nr. mit **G** ergänzen z. B. **1625/G**)

	Best.-Nr. / Maße Beschreibung	PG 1	PG 2
	<p><b>4705</b> B 135,0 (45/45/45), T 39,1 cm (Abb.)  <b>5985</b> B 135,0 (45/45/45), T 48,7 cm  <b>Highboard 3 R</b>                      2 Türen (gerundet), 1 Tür, 5 Einlegeböden, 2 Schubkästen                      H 112,7 cm</p>	<p>1596,- 1847,-</p>	<p>1739,- 2014,-</p>
	<p><b>5986</b> B 165,0 (45/75/45), T 39,1 cm  <b>4710</b> B 180,0 (45/90/45), T 39,1 cm (Abb.)  <b>5987</b> B 165,0 (45/75/45), T 48,7 cm  <b>5988</b> B 180,0 (45/90/45), T 48,7 cm  <b>Highboard 3 R</b>                      2 Türen (gerundet), 2 Türen, 5 Einlegeböden, 2 Schubkästen                      H 112,7 cm</p>	<p>1896,- 1947,- 2044,- 2162,-</p>	<p>2063,- 2123,- 2222,- 2353,-</p>
	<p><b>66552</b> B 240,0 (45/75/75/45), T 39,1 cm (Abb.)  <b>66553</b> B 240,0 (45/75/75/45), T 48,7 cm  <b>Highboard 3 R</b>                      2 Türen (gerundet), 4 Türen, 6 Einlegeböden, 4 Schubkästen                      H 112,7 cm  <b>Gegen Aufpreis:</b>                      Vollauszug siehe Seite 83.                      Schubkasteneinteilung siehe Seite 85.</p>	<p>2900,- 3123,-</p>	<p>3161,- 3404,-</p>
	<p><b>5989</b> B 165,0 (45/75/45), T 39,1 cm  <b>4706</b> B 180,0 (45/90/45), T 39,1 cm (Abb.)  <b>5990</b> B 165,0 (45/75/45), T 48,7 cm  <b>5991</b> B 180,0 (45/90/45), T 48,7 cm  <b>Highboard 3 R</b>                      2 Rahmen-Glastüren (gerundet), 4 Glaseinlegeböden, 2 Türen,                      1 Einlegeboden, 2 Schubkästen                      H 112,7 cm  <b>Gegen Aufpreis</b>  <b>1 x 8943</b> 2er Set LED-Strahler  <b>2 x 1699</b> 2er Set LED-Glaskantenbel. (Point) B 45 cm  <b>2 x 92468</b> Indirekte LED-Korpusbeleuchtung 3 R  <b>2 x 4835</b> Spiegelrückwand 3 R / B 45 cm                      Funkfernbedienung siehe Seite 87.</p>	<p>2029,- 2063,- 2177,- 2286,-</p>	<p>2209,- 2256,- 2376,- 2488,-</p>
	<p><b>66554</b> B 225,0 (37,5/75/75/37,5), T 39,1 cm (Abb.)  <b>66556</b> B 240,0 (45/75/75/45), T 39,1 cm  <b>66555</b> B 225,0 (37,5/75/75/37,5), T 48,7 cm  <b>66557</b> B 240,0 (45/75/75/45), T 48,7 cm  <b>Highboard 3 R</b>                      2 Rahmen-Glastüren (gerundet), 4 Glaseinlegeböden, 4 Türen,                      2 Einlegeböden, 4 Schubkästen                      H 112,7 cm  <b>Gegen Aufpreis:</b>  <b>1 x 8943</b> 2er Set LED-Strahler  <b>2 x 1781</b> 2er Set LED-Glaskantenbel. (Point) B 37,5 cm  <b>2 x 1699</b> 2er Set LED-Glaskantenbel. (Point) B 45 cm  <b>2 x 92468</b> Indirekte LED-Korpusbeleuchtung 3 R  <b>2 x 4834</b> Spiegelrückwand 3 R / B 37,5 cm  <b>2 x 4835</b> Spiegelrückwand 3 R / B 45 cm                      Vollauszug siehe Seite 83.                      Schubkasteneinteilung siehe Seite 85.                      Funkfernbedienung siehe Seite 87.</p>	<p>2966,- 3032,- 3191,- 3262,-</p>	<p>3241,- 3309,- 3476,- 3551,-</p>

Vorschläge

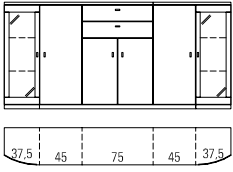
(preisgleich auch spiegelbildlich möglich = Best.-Nr. mit **G** ergänzen z. B. **1625/G**)

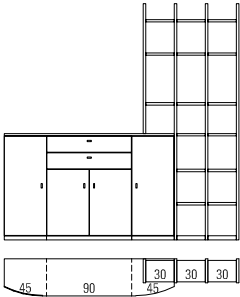
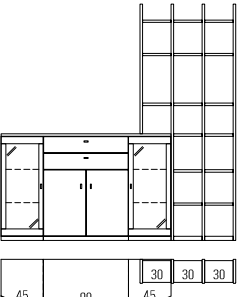
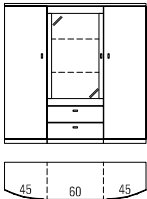
	Best.-Nr. / Maße Beschreibung	PG 1	PG 2
	<p><b>4707</b> <b>Highboard 3 R</b> 2 Rahmen-Glastüren (gerundet), 4 Glaseinlegeböden, 4 Türen, 5 Einlegeböden, 2 Schubkästen B 240,0 (37,5/45/75/45/37,5), H 112,7, T 39,1 cm</p> <p><b>Gegen Aufpreis</b>  <b>1 x 8943</b> 2er Set LED-Strahler  <b>2 x 1781</b> 2er Set LED-Glaskantenbel. (Point) B 37,5 cm  <b>2 x 92468</b> Indirekte LED-Korpusbeleuchtung 3 R  <b>2 x 4834</b> Spiegelrückwand 3 R / B 37,5 cm                      Funkfernbedienung siehe Seite 87.</p>	<p>2730,-</p> <p>152,- à 244,- à 315,- à 97,-</p>	<p>2975,-</p> <p>152,- à 244,- à 315,- à 97,-</p>
	<p><b>66181</b> B 255,0 (45/45/75/45/45), T 39,1 cm (Abb.)  <b>66182</b> B 255,0 (45/45/75/45/45), T 48,7 cm</p> <p><b>Highboard 3 R</b> 2 Türen (gerundet), 2 Türen, 5 Einlegeböden, 2 Rahmen-Glastüren, 4 Glaseinlegeböden, 2 Schubkästen H 112,7 cm</p> <p><b>Gegen Aufpreis</b>  <b>1 x 8943</b> 2er Set LED-Strahler  <b>2 x 1699</b> 2er Set LED-Glaskantenbel. (Point) B 45 cm  <b>2 x 92468</b> Indirekte LED-Korpusbeleuchtung 3 R  <b>2 x 4835</b> Spiegelrückwand 3 R / B 45 cm                      Funkfernbedienung siehe Seite 87.                      Vollauszug siehe Seite 83.                      Schubkasteneinteilung siehe Seite 85.</p>	<p>3050,- 3277,-</p> <p>152,- à 257,- à 315,- à 105,-</p>	<p>3324,- 3571,-</p> <p>152,- à 257,- à 315,- à 105,-</p>
	<p><b>4704</b> Highboardkombination  <b>66597</b> Aufsatzregal</p> <p><b>Highboardkombination 3 R mit Regal 7 R</b> 2 Türen (gerundet), 2 Türen, 5 Einlegeböden, 2 Schubkästen, 1 Aufsatzregal B 248,7, H 250,0, T 39,1 cm</p> <p><b>Gegen Aufpreis</b>  <b>1 x 8944</b> 3er Set LED-Strahler  <b>1 x 90080</b> Kabelkanal für Wange                      Funkfernbedienung siehe Seite 87.                      Vollauszug siehe Seite 83.                      Schubkasteneinteilung siehe Seite 85.</p>	<p>3035,- 1150,-</p> <p>182,- 88,-</p>	<p>3307,- 1195,-</p> <p>182,- 88,-</p>
	<p><b>66567</b> Highboardkombination  <b>66597</b> Aufsatzregal</p> <p><b>Highboardkombination 3R mit Regal 7 R</b> 2 Rahmen-Glastüren (gerundet), 4 Glaseinlegeböden, 2 Holztüren, 1 Einlegeboden, 2 Schubkästen, 1 Aufsatzregal B 248,7, H 250,0, T 48,7 cm</p> <p><b>Gegen Aufpreis:</b>  <b>1 x 8943</b> 2er Set LED-Strahler  <b>1 x 8944</b> 3er Set LED-Strahler  <b>2 x 1699</b> 2er Set LED-Glaskantenbel. (Point) B 45 cm  <b>2 x 92468</b> Indirekte LED-Korpusbeleuchtung 3 R  <b>2 x 4835</b> Spiegelrückwand 3 R / B 45 cm  <b>1 x 90080</b> Kabelkanal für Wange                      Funkfernbedienung siehe Seite 87.                      Vollauszug siehe Seite 83.                      Schubkasteneinteilung siehe Seite 85.</p>	<p>3554,- 1150,-</p> <p>152,- 182,- à 257,- à 315,- à 105,- 88,-</p>	<p>3820,- 1195,-</p> <p>152,- 182,- à 257,- à 315,- à 105,- 88,-</p>
	<p><b>5965</b> B 150,0 (45/60/45), T 39,1 cm (Abb.)  <b>66516</b> B 150,0 (45/60/45), T 48,7 cm</p> <p><b>Highboard 4 R</b> 2 Türen (gerundet), 6 Einlegeböden, 1 Rahmen-Glastür, 2 Glaseinlegeböden, 2 Schubkästen H 147,9 cm</p> <p><b>Gegen Aufpreis</b>  <b>1 x 8942</b> 1er Set LED-Strahler  <b>1 x 1784</b> 2er Set LED-Glaskantenbel. (Point) B 60 cm  <b>1 x 92468</b> Indirekte LED-Korpusbeleuchtung 3 R  <b>1 x 4838</b> Spiegelrückwand 3 R / B 60 cm                      Funkfernbedienung siehe Seite 87.</p>	<p>2125,- 2490,-</p> <p>127,- 285,- 315,- 129,-</p>	<p>2316,- 2719,-</p> <p>127,- 285,- 315,- 129,-</p>



Vorschläge

(preisgleich auch spiegelbildlich möglich = Best.-Nr. mit **G** ergänzen z. B. **1625/G**)

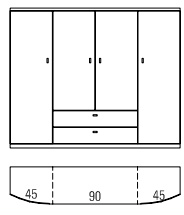
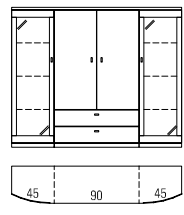
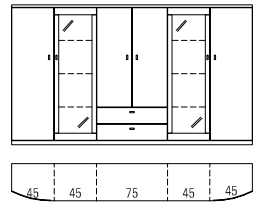
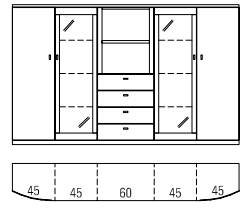
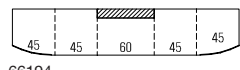
	Best.-Nr. / Maße Beschreibung	PG 1	PG 2
	<p><b>66187</b> B 165,0 (45/75/45), T 39,1 cm  <b>66188</b> B 180,0 (45/90/45), T 39,1 cm (Abb.)  <b>66189</b> B 165,0 cm (45/75/45), T 48,7 cm  <b>66190</b> B 180,0 cm (45/90/45), T 48,7 cm</p> <p><b>Highboard 4 R</b>                  2 Türen (gerundet), 2 Türen, 8 Einlegeböden, 2 Schubkästen                  H 147,9 cm</p> <p><b>Gegen Aufpreis</b>                  Vollauszug siehe Seite 83.                  Schubkasteneinteilung siehe Seite 85.</p>	<p>2155,- 2237,- 2325,- 2408,-</p>	<p>2348,- 2430,- 2537,- 2623,-</p>
	<p><b>4892</b> B 165,0 (45/75/45), T 39,1 cm  <b>4893</b> B 180,0 (45/90/45), T 39,1 cm (Abb.)  <b>4894</b> B 165,0 (45/75/45), T 48,7 cm  <b>4895</b> B 180,0 (45/90/45), T 48,7 cm</p> <p><b>Highboard 4 R</b>                  2 Rahmen-Glastüren (gerundet), 6 Glaseinlegeböden,                  2 Türen, 2 Einlegeböden, 2 Schubkästen                  H 147,9 cm</p> <p><b>Gegen Aufpreis</b>  <b>1 x 8943</b> 2er Set LED-Strahler  <b>2 x 1733</b> 3er Set LED-Glaskantenbel. (Point) B 45 cm  <b>2 x 92470</b> Indirekte LED-Korpusbeleuchtung 4 R  <b>2 x 1774</b> Spiegelrückwand 4 R / B 45 cm                  Funkfernbedienung siehe Seite 87.</p>	<p>2222,- 2314,- 2404,- 2481,-</p>	<p>2443,- 2526,- 2619,- 2702,-</p> <p>152,- à 335,- à 405,- à 127,-</p> <p>152,- à 335,- à 405,- à 127,-</p>
	<p><b>66191</b> B 255,0 (45/45/75/45/45), T 39,1 cm (Abb.)  <b>66192</b> B 255,0 (45/45/75/45/45), T 48,7 cm</p> <p><b>Highboard 4 R</b>                  2 Türen (gerundet), 2 Türen, 8 Einlegeböden, 2 Rahmen-Glastüren,                  6 Glaseinlegeböden, 2 Schubkästen                  H 147,9 cm</p> <p><b>Gegen Aufpreis</b>  <b>1 x 8943</b> 2er Set LED-Strahler  <b>2 x 1733</b> 3er Set LED-Glaskantenbel. (Point) B 45 cm  <b>2 x 92470</b> Indirekte LED-Korpusbeleuchtung 4 R  <b>2 x 1774</b> Spiegelrückwand 4 R / B 45 cm                  Funkfernbedienung siehe Seite 87.                  Vollauszug siehe Seite 83.</p>	<p>3474,- 3747,-</p>	<p>3785,- 4083,-</p> <p>152,- à 335,- à 405,- à 127,-</p> <p>152,- à 335,- à 405,- à 127,-</p>
 <p>66193</p>  <p>66194</p>	<p><b>66193</b> B 240,0 (45/45/60/45/45), T 39,1 cm  <b>66194</b> B 240,0 (45/45/60/45/45), T 48,7 cm</p> <p><b>Highboard 4 R</b>                  2 Türen (gerundet), 6 Einlegeböden, 2 Rahmen-Glastüren, 6 Glaseinlegeböden,                  1 Zwischenbauboden (nicht verstellbar), 4 Schubkästen                  H 147,9 cm</p> <p><b>Gegen Aufpreis</b>  <b>1 x 8943</b> 2er Set LED-Strahler  <b>2 x 1733</b> 3er Set LED-Glaskantenbel. (Point) B 45 cm  <b>2 x 92470</b> Indirekte LED-Korpusbeleuchtung 4 R  <b>2 x 1774</b> Spiegelrückwand 4 R / B 45 cm  <b>1 x 8059</b> LED-Holzbodenbeleuchtung B 60 cm                  Funkfernbedienung siehe Seite 87.                  Vollauszug siehe Seite 83.                  Schubkasteneinteilung siehe Seite 85.</p>	<p>3481,- 3695,-</p>	<p>3802,- 4030,-</p> <p>152,- à 335,- à 405,- à 127,- 135,-</p> <p>152,- à 335,- à 405,- à 127,- 135,-</p>

Vorschläge

(preisgleich auch spiegelbildlich möglich = Best.-Nr. mit **G** ergänzen z. B. **1625/G**)

	Best.-Nr. / Maße Beschreibung	PG 1	PG 2
	<p><b>66183</b> B 120,0 (60/60), T 39,1 cm (Abb.)</p> <p><b>66184</b> B 120,0 (60/60), T 48,7 cm</p> <p><b>Highboard 4 R</b> 2 Rahmen-Glastüren, 2 Glaseinlegeböden, 1 Tür (optisch geteilt), 1 Einlegeboden, 4 Schubkästen H 147,9 cm</p> <p><b>Gegen Aufpreis</b>  <b>1 x 8943</b> 2er Set LED-Strahler  <b>2 x 8025</b> 1er Set LED-Glaskantenbel. (Point) B 60 cm  <b>2 x 92466</b> Indirekte LED-Korpusbeleuchtung 2 R  <b>2 x 8042</b> Spiegelrückwand 2 R / B 60 cm                      Funkfernbedienung siehe Seite 87.                      Vollauszug siehe Seite 83.                      Schubkasteneinteilung siehe Seite 85.</p>	<p>1737,- 1870,-</p> <p>152,- à 195,- à 270,- à 101,-</p>	<p>1894,- 2042,-</p> <p>152,- à 195,- à 270,- à 101,-</p>
	<p><b>66185</b> B 180,0 (60/60/60), T 39,1 cm (Abb.)</p> <p><b>66186</b> B 180,0 (60/60/60), T 48,7 cm</p> <p><b>Highboard 4 R</b> 3 Rahmen-Glastüren, 3 Glaseinlegeböden, 2 Türen (optisch geteilt), 2 Einlegeböden, 4 Schubkästen H 147,9 cm</p> <p><b>Gegen Aufpreis</b>  <b>1 x 8944</b> 3er Set LED-Strahler  <b>3 x 8025</b> 1er Set LED-Glaskantenbel. (Point) B 60 cm  <b>3 x 92466</b> Indirekte LED-Korpusbeleuchtung 2 R  <b>3 x 8042</b> Spiegelrückwand 2 R / B 60 cm                      Funkfernbedienung siehe Seite 87.                      Vollauszug siehe Seite 83.                      Schubkasteneinteilung siehe Seite 85.</p>	<p>2503,- 2689,-</p> <p>182,- à 195,- à 270,- à 101,-</p>	<p>2730,- 2925,-</p> <p>182,- à 195,- à 270,- à 101,-</p>
	<p><b>66054</b> B 90,0 (45/45) cm</p> <p><b>66056</b> B 120,0 (60/60) cm</p> <p><b>66055</b> B 135,0 (45/45/45) cm</p> <p><b>66057</b> B 180,0 (60/60/60) cm (Abb.)</p> <p><b>Korpusregal 5 R</b> 4/6 Schubkästen, 6/9 Zwischenbauböden (nicht verstellbar) H 183,1, T 39,1 cm</p> <p><b>Gegen Aufpreis</b>  <b>4 x 8058</b> LED-Holzbodenbeleuchtung B 45 cm (für 66054)  <b>4 x 8059</b> LED-Holzbodenbeleuchtung B 60 cm (für 66056)  <b>6 x 8058</b> LED-Holzbodenbeleuchtung B 45 cm (für 66055)  <b>6 x 8059</b> LED-Holzbodenbeleuchtung B 60 cm (für 66057)                      Funkfernbedienung siehe Seite 87.</p>	<p>1525,- 1703,- 2213,- 2473,-</p> <p>à 129,- à 135,- à 129,- à 135,-</p>	<p>1660,- 1857,- 2417,- 2694,-</p> <p>à 129,- à 135,- à 129,- à 135,-</p>
	<p><b>66558</b></p> <p><b>Vitrine 5 R</b> 2 Türen (gerundet), 8 Einlegeböden, 2 Schubkästen, 1 Rahmen-Glastür, 3 Glaseinlegeböden B 150,0, H 183,1, T 39,1 cm</p> <p><b>Gegen Aufpreis:</b>  <b>1 x 8942</b> 1er Set LED-Strahler  <b>1 x 1797</b> 3er Set LED-Glaskantenbel. (Point) B 60 cm  <b>1 x 92470</b> Indirekte LED-Korpusbeleuchtung 4 R  <b>1 x 1796</b> Spiegelrückwand 4 R / B 60 cm                      Vollauszug siehe Seite 83.                      Funkfernbedienung siehe Seite 87.</p>	<p>2578,-</p> <p>127,- 369,- 405,- 148,-</p>	<p>2807,-</p> <p>127,- 369,- 405,- 148,-</p>
	<p><b>66058</b> B 165,0 (45/75/45) cm (Abb.)</p> <p><b>66059</b> B 180,0 (45/90/45) cm</p> <p><b>Vitrine 5 R</b> 2 Türen (gerundet), 8 Einlegeböden, 2 Rahmen-Glastüren, 3 Glaseinlegeböden, 2 Schubkästen H 183,1, T 39,1 cm</p> <p><b>Gegen Aufpreis</b>  <b>1 x 8943</b> 2er Set LED-Strahler  <b>1 x 4736</b> 3er Set LED-Glaskantenbel. (Point) B 75 cm  <b>1 x 4737</b> 3er Set LED-Glaskantenbel. (Point) B 90 cm  <b>1 x 92470</b> Indirekte LED-Korpusbeleuchtung 4 R  <b>1 x 4734</b> Spiegelrückwand 4 R / B 75 cm  <b>1 x 4735</b> Spiegelrückwand 4 R / B 90 cm                      Funkfernbedienung siehe Seite 87.</p>	<p>2593,- 2681,-</p> <p>152,- 405,- 442,- 405,- 176,- 195,-</p>	<p>2824,- 2921,-</p> <p>152,- 405,- 442,- 405,- 176,- 195,-</p>

Vorschläge

(preisgleich auch spiegelbildlich möglich = Best.-Nr. mit **G** ergänzen z. B. **1625/G**)

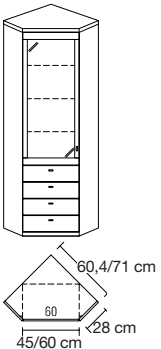
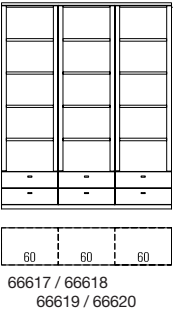
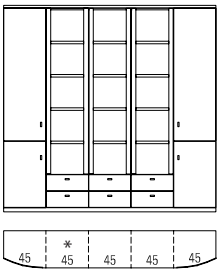
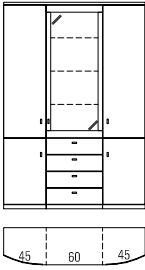
	Best.-Nr. / Maße Beschreibung	PG 1	PG 2
	<p><b>66607</b> Korpus B 45,0 mit <b>zwei</b> Schubkästen und einer Glastür  <b>66003</b> Korpus B 45,0 mit <b>vier</b> Schubkästen und einer Glastür                  Schenkelmaße 60,4 x 60,4 cm</p> <p><b>66608</b> Korpus B 60,0 mit <b>zwei</b> Schubkästen und einer Glastür  <b>66004</b> Korpus B 60,0 mit <b>vier</b> Schubkästen und einer Glastür (Abb.)                  Schenkelmaße 71,0 x 71,0 cm</p> <p><b>Solitär-Eckvitrine</b> (Kein Weiterbau möglich!)                  bestehend aus:                  1 x Eckabdeckblatt, 2 x seitliche Verblendung (T 28 cm),                  1 x Korpuselement 5938 / 4788 L (B 45 cm) oder                  1 x Korpuselement 4890 / 4790 L (B 60 cm)</p> <p>H 218,3 cm</p> <p>Das Korpuselement kann gegen jedes 45 oder 60 cm breite Element in 6 Raster Höhe (außer gerundete Elemente) getauscht werden. Mehr- oder Minderpreisberechnung beachten!                  Zubehör siehe Seiten 81 - 88.</p>	<p>1370,- 1460,-</p> <p>1538,- 1630,-</p> <p>1501,- 1593,-</p> <p>1679,- 1778,-</p>	
 <p>66617 / 66618 66619 / 66620</p>	<p><b>66617</b> B 90,0 (45/45) cm  <b>66618</b> B 120,0 (60/60) cm  <b>66619</b> B 135,0 (45/45/45) cm  <b>66620</b> B 180,0 (60/60/60) cm (Abb.)</p> <p><b>Korpusregal 6 R</b>                  4/6 Schubkästen, 8/12 Zwischenbauböden (nicht verstellbar)                  H 218,3, T 39,1 cm</p> <p><b>Gegen Aufpreis</b>  <b>8 x 8058</b> LED-Holzbodenbeleuchtung B 45 cm (für 66054)  <b>8 x 8059</b> LED-Holzbodenbeleuchtung B 60 cm (für 66056)  <b>12 x 8058</b> LED-Holzbodenbeleuchtung B 45 cm (für 66055)  <b>12 x 8059</b> LED-Holzbodenbeleuchtung B 60 cm (für 66057)                  Funkfernbedienung siehe Seite 87.</p>	<p>1838,- 2063,- 2756,- 3097,-</p> <p>2005,- 2241,- 3007,- 3363,-</p> <p>à 129,- à 135,- à 129,- à 135,-</p> <p>à 129,- à 135,- à 129,- à 135,-</p>	
	<p><b>66564</b> B 135,0 (45/45/45) cm                  bestehend aus:                  1 x 1772, 1 x 9207*, 1 x 1773</p> <p><b>66337</b> B 180,0 (45/45/45/45) cm                  bestehend aus:                  1 x 1772, 2 x 9207*, 1 x 1773</p> <p><b>66197</b> B 225,0 (45/45/45/45/45) cm (Abb.)                  bestehend aus:                  1 x 1772, 3 x 9207*, 1 x 1773</p> <p>H 218,3, T 39,1 cm</p> <p><b>Gegen Aufpreis</b>                  LED-Holzbodenbeleuchtung siehe Seite 88.                  Funkfernbedienung siehe Seite 87.                  Vollauszug siehe Seite 83.</p>	<p>2449,- (VZ)</p> <p>3279,- (VZ)</p> <p>4114,- (VZ)</p> <p>2668,- (VZ)</p> <p>3578,- (VZ)</p> <p>4487,- (VZ)</p>	
	<p><b>4879</b>  <b>Vitrine 6 R</b>                  4 Türen (gerundet), 8 Einlegeböden, 1 Rahmen-Glastür,                  3 Glaseinlegeböden, 4 Schubkästen                  B 150,0, H 218,3, T 39,1 cm</p> <p><b>Gegen Aufpreis</b>  <b>1 x 8942</b> 1er Set LED-Strahler  <b>1 x 1797</b> 3er Set LED-Glaskantenbel. (Point) B 60 cm  <b>1 x 92470</b> Indirekte LED-Korpusbeleuchtung 4 R  <b>1 x 1796</b> Spiegelrückwand 4 R / B 60 cm                  Funkfernbedienung siehe Seite 87.</p>	<p>2921,-</p> <p>127,- 369,- 405,- 148,-</p> <p>3178,-</p> <p>127,- 369,- 405,- 148,-</p>	



**Vorschläge**

(preisgleich auch spiegelbildlich möglich = Best.-Nr. mit **G** ergänzen z. B. **1625/G**)

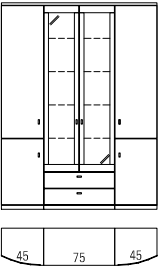
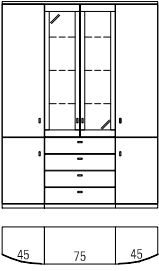
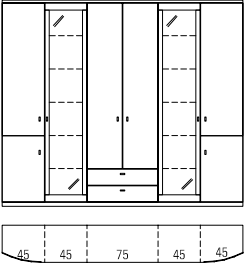
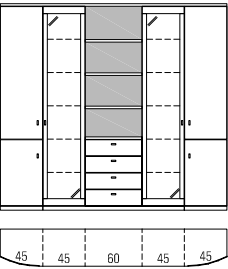
	Best.-Nr. / Maße Beschreibung	PG 1	PG 2
	<p><b>4896</b> B 165,0 (45/75/45) cm (Abb.) <b>4897</b> B 180,0 (45/90/45) cm</p> <p><b>Vitrine 6 R</b> 4 Türen (gerundet), 8 Einlegeböden, 2 Rahmen-Glastüren, 4 Glaseinlegeböden, 2 Schubkästen H 218,3, T 39,1 cm</p> <p><b>Gegen Aufpreis</b> <b>1 x 8943</b> 2er Set LED-Strahler <b>1 x 1698</b> 4er Set LED-Glaskantenbel. (Point) B 75 cm <b>1 x 8063</b> 4er Set LED-Glaskantenbel. (Point) B 90 cm <b>1 x 92472</b> Indirekte LED-Korpusbeleuchtung 5 R <b>1 x 1670</b> Spiegelrückwand 5 R / B 75 cm <b>1 x 8064</b> Spiegelrückwand 5 R / B 90 cm Funkfernbedienung siehe Seite 87.</p>	<p>2885,- 2966,-</p> <p>152,- 508,- 543,- 453,- 202,- 238,-</p>	<p>3148,- 3234,-</p> <p>152,- 508,- 543,- 453,- 202,- 238,-</p>
	<p><b>4887</b> B 165,0 (45/75/45) cm (Abb.) <b>4888</b> B 180,0 (45/90/45) cm</p> <p><b>Vitrine 6 R</b> 4 Türen (gerundet), 8 Einlegeböden, 2 Rahmen-Glastüren, 3 Glaseinlegeböden, 4 Schubkästen H 218,3, T 39,1 cm</p> <p><b>Gegen Aufpreis</b> <b>1 x 8943</b> 2er Set LED-Strahler <b>1 x 4736</b> 3er Set LED-Glaskantenbel. (Point) B 75 cm <b>1 x 4737</b> 3er Set LED-Glaskantenbel. (Point) B 90 cm <b>1 x 92470</b> Indirekte LED-Korpusbeleuchtung 4 R <b>1 x 4734</b> Spiegelrückwand 4 R / B 75 cm <b>1 x 4735</b> Spiegelrückwand 4 R / B 90 cm Funkfernbedienung siehe Seite 87.</p>	<p>3232,- 3305,-</p> <p>152,- 405,- 442,- 405,- 176,- 195,-</p>	<p>3519,- 3605,-</p> <p>152,- 405,- 442,- 405,- 176,- 195,-</p>
	<p><b>66196</b></p> <p>bestehend aus: 1 x 4832, 1 x 66009, 1 x 4833 B 255,0, H 218,3, T 39,1 cm</p> <p><b>Gegen Aufpreis</b> <b>1 x 8943</b> 2er Set LED-Strahler <b>2 x 1702</b> 5er Set LED-Glaskantenbel. (Point) B 45 cm <b>2 x 92474</b> Indirekte LED-Korpusbeleuchtung 6 R <b>2 x 1665</b> Spiegelrückwand 6 R / B 45 cm Funkfernbedienung siehe Seite 87. Vollauszug siehe Seite 83.</p>	<p>3858,- (VZ)</p> <p>152,- à 480,- à 498,- à 176,-</p>	<p>4201,- (VZ)</p> <p>152,- à 480,- à 498,- à 176,-</p>
	<p><b>6955</b></p> <p><b>Vitrine 6 R</b> 4 Türen (gerundet), 8 Einlegeböden, 2 Rahmen-Glastüren, 10 Glaseinlegeböden, 3 Zwischenbauböden (nicht verstellbar), 4 Schubkästen, 1 Abdeckblatt, 1 Rückwand B 240,0, H 218,3, T 39,1 cm</p> <p><b>Gegen Aufpreis</b> <b>1 x 8943</b> 2er Set LED-Strahler <b>2 x 1702</b> 5er Set LED-Glaskantenbel. (Point) B 45 cm <b>2 x 92474</b> Indirekte LED-Korpusbeleuchtung 6 R <b>2 x 1665</b> Spiegelrückwand 6 R / B 45 cm <b>1 x 8014</b> 1er Set Vollauszug T 39,1 cm Funkfernbedienung siehe Seite 87.</p>	<p>3567,- (VZ)</p> <p>152,- à 480,- à 498,- à 176,- 34,-</p>	<p>3889,- (VZ)</p> <p>152,- à 480,- à 498,- à 176,- 34,-</p>

Vorschläge

(preisgleich auch spiegelbildlich möglich = Best.-Nr. mit **G** ergänzen z. B. **1625/G**)

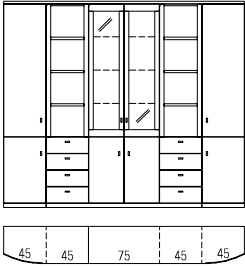
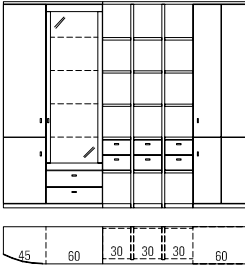
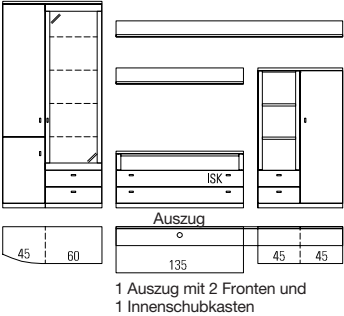
	Best.-Nr. / Maße Beschreibung	PG 1	PG 2
	<p><b>66559</b> B 255,0 (45/45/75/45/45) cm, mit Vitrine B 75 cm (Abb.) bestehend aus: 1 x 1772, 2 x 9570, 1 x 4804, 1 x 1773</p> <p><b>66148</b> B 270,0 (45/45/90/45/45) cm, mit Vitrine B 90 cm bestehend aus: 1 x 1772, 2 x 9570, 1 x 4805, 1 x 1773 H 218,3, T 39,1 cm</p> <p><b>Gegen Aufpreis</b>  <b>1 x 8943</b> 2er Set LED-Strahler  <b>1 x 4736</b> 3er Set LED-Glaskantenbel. (Point) B 75 cm  <b>1 x 4737</b> 3er Set LED-Glaskantenbel. (Point) B 90 cm  <b>1 x 92470</b> Indirekte LED-Korpusbeleuchtung 4 R  <b>1 x 4734</b> Spiegelrückwand 4 R / B 75 cm  <b>1 x 4735</b> Spiegelrückwand 4 R / B 90 cm  <b>4 x 8058</b> LED-Holzbodenbeleuchtung B 45 cm                      Funkfernbedienung siehe Seite 87.</p>	<p>4557,- (VZ)</p> <p>4686,- (VZ)</p> <p>152,- 405,- 442,- 405,- 176,- 195,- à 129,-</p>	<p>4960,- (VZ)</p> <p>5105,- (VZ)</p> <p>152,- 405,- 442,- 405,- 176,- 195,- à 129,-</p>
	<p><b>66201</b> B 245,8 (mit Vitrine B 45) cm bestehend aus: 1 x 5944, 2 x 1652, 3 x 1694, 15 x 1682, 3 x 66040, 3 x 4900, 1 x 66290</p> <p><b>66202</b> B 260,8 (mit Vitrine B 60) cm (Abb.) bestehend aus: 1 x 5946, 2 x 1652, 3 x 1694, 15 x 1682, 3 x 66040, 3 x 4900, 1 x 66290 H 218,3, T 39,1 cm</p> <p><b>Gegen Aufpreis</b>  <b>1 x 8942</b> 1er Set LED-Strahler  <b>1 x 1700</b> 4er Set LED-Glaskantenbel. (Point) B 45 cm  <b>1 x 8037</b> 4er Set LED-Glaskantenbel. (Point) B 60 cm  <b>1 x 92472</b> Indirekte LED-Korpusbeleuchtung 5 R  <b>1 x 8053</b> Spiegelrückwand 5 R / B 45 cm  <b>1 x 8054</b> Spiegelrückwand 5 R / B 60 cm  <b>6 x 90068</b> LED-Beleuchtung für Wangen-Zwischenbaub. B 30 cm  <b>2 x 1754</b> Höhenversteller                      Funkfernbedienung siehe Seite 87.</p>	<p>3950,- (VZ)</p> <p>4024,- (VZ)</p> <p>127,- 403,- 455,- 453,- 144,- 178,- à 161,- à 36,-</p>	<p>4308,- (VZ)</p> <p>4384,- (VZ)</p> <p>127,- 403,- 455,- 453,- 144,- 178,- à 161,- à 36,-</p>
 <p>1 Auszug mit 2 Fronten und 1 Innenschubkasten</p>	<p><b>66150</b> B 345,0 (mit Unterteil B 120) cm bestehend aus: 1 x 5946, 1 x 5848, 1 x 8920, 1 x 8927, 1 x 66136</p> <p><b>66571</b> B 360,0 (mit Unterteil B 135) cm (Abb.) bestehend aus: 1 x 5946, 1 x 33815, 1 x 8921, 1 x 8928, 1 x 66136 B 345,0 (360,0), H 218,3, T 48,7 cm</p> <p><b>Gegen Aufpreis</b>  <b>1 x 8942</b> 1er Set LED-Strahler  <b>1 x 8037</b> 4er Set LED-Glaskantenbel. (Point) B 60 cm  <b>1 x 92472</b> Indirekte LED-Korpusbeleuchtung 5 R  <b>1 x 8054</b> Spiegelrückwand 5 R / B 60 cm  <b>2 x 8058</b> LED-Holzbodenbeleuchtung B 45 cm  <b>2 x 93929</b> CD/DVD-Einteilung B 60 / T 48,7 cm (für B 120)  <b>2 x 93930</b> CD/DVD-Einteilung B 67,5 / T 48,7 cm (für B 135)  <b>1 x 8933</b> LED-Wandbordbeleuchtung B 120 cm  <b>1 x 8934</b> LED-Wandbordbeleuchtung B 135 cm  <b>1 x 8940</b> LED-Wandbordbeleuchtung B 225 cm  <b>1 x 8941</b> LED-Wandbordbeleuchtung B 240 cm                      Funkfernbedienung siehe Seite 87.</p>	<p>4862,-</p> <p>4982,-</p> <p>127,- 455,- 453,- 178,- à 129,- à 139,- à 144,- 232,- 236,- 347,- 356,-</p>	<p>5287,-</p> <p>5327,-</p> <p>127,- 455,- 453,- 178,- à 129,- à 139,- à 144,- 232,- 236,- 347,- 356,-</p>

Vorschläge

(preisgleich auch spiegelbildlich möglich = Best.-Nr. mit **G** ergänzen z. B. **1625/G**)

PSI - Weitere Informationen siehe Zusatzliste „Zubehör im Detail“.

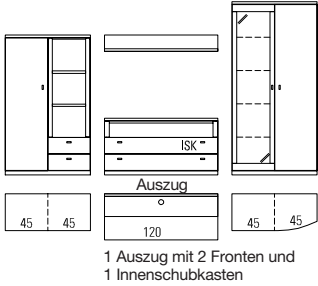
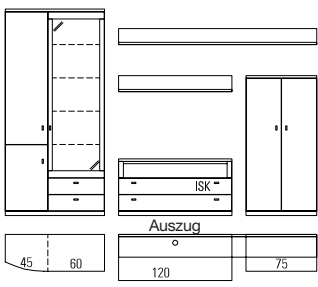
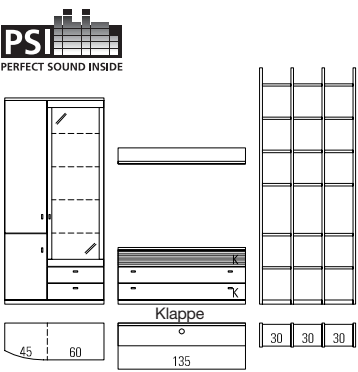
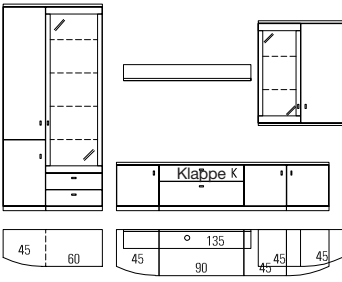
	Best.-Nr. / Maße Beschreibung	PG 1	PG 2
 <p>1 Auszug mit 2 Fronten und 1 Innenschubkasten</p>	<p><b>5842</b> bestehend aus: 1 x 4991, 1 x 5846, 1 x 5848, 1 x 8920, 1 x 5849, 1 x 5854 B 330,0, H 183,1, T 48,7 cm</p> <p><b>Gegen Aufpreis</b>  <b>1 x 8942</b> 1er Set LED-Strahler  <b>1 x 1700</b> 4er Set LED-Glaskantenbel. (Point) B 45 cm  <b>1 x 92472</b> Indirekte LED-Korpusbeleuchtung 5 R  <b>1 x 8053</b> Spiegelrückwand 5 R / B 45 cm  <b>2 x 8058</b> LED-Holzbodenbeleuchtung B 45 cm  <b>2 x 93929</b> CD/DVD-Einteilung B 60 / T 48,7 cm (für B 120)  <b>1 x 8933</b> LED-Wandbordbeleuchtung B 120 cm                      Funkfernbedienung siehe Seite 87.</p>	<p>3861,- (VZ)</p> <p>127,- 403,- 453,- 144,- à 129,- à 139,- 232,-</p>	<p>4206,- (VZ)</p> <p>127,- 403,- 453,- 144,- à 129,- à 139,- 232,-</p>
 <p>1 Auszug mit 2 Fronten und 1 Innenschubkasten</p>	<p><b>6956</b> bestehend aus: 1 x 5946, 1 x 5848, 1 x 8920, 1 x 8926, 1 x 1994 B 330,0, H 218,3, T 48,7 cm</p> <p><b>Gegen Aufpreis</b>  <b>1 x 8942</b> 1er Set LED-Strahler  <b>1 x 8037</b> 4er Set LED-Glaskantenbel. (Point) B 60 cm  <b>1 x 92472</b> Indirekte LED-Korpusbeleuchtung 5 R  <b>1 x 8054</b> Spiegelrückwand 5 R / B 60 cm  <b>2 x 93929</b> CD/DVD-Einteilung B 60 / T 48,7 cm (für B 120)  <b>1 x 8933</b> LED-Wandbordbeleuchtung B 120 cm  <b>1 x 8939</b> LED-Wandbordbeleuchtung B 210 cm                      Funkfernbedienung siehe Seite 87.</p>	<p>4016,- (VZ)</p> <p>127,- 455,- 453,- 178,- à 139,- 232,- 343,-</p>	<p>4375,- (VZ)</p> <p>127,- 455,- 453,- 178,- à 139,- 232,- 343,-</p>
 <p>PSI PERFECT SOUND INSIDE</p> <p>Klappe</p>	<p><b>66536</b> bestehend aus: 1 x 5946, 1 x 28490, 1 x 8921, 4 x 1707, 3 x 1719, 18 x 1726 B 371,6, H 250,0, T 48,7 cm</p> <p><b>Gegen Aufpreis:</b>  <b>1 x 8942</b> 1er Set LED-Strahler  <b>1 x 8037</b> 4er Set LED-Glaskantenbel. (Point) B 60 cm  <b>1 x 92472</b> Indirekte LED-Korpusbeleuchtung 5 R  <b>1 x 8054</b> Spiegelrückwand 5 R / B 60 cm  <b>1 x 8934</b> LED-Wandbordbeleuchtung B 135 cm  <b>1 x 94094</b> CD/DVD-Auszug, Mittelseite und Boden B 60 / T 48,7 cm  <b>1 x 94084</b> Boden B 75 / T 48,7 cm  <b>1 x 92134</b> Infrarot Repeater (1 Empfänger / 2 Sender)                      Funkfernbedienung siehe Seite 87.</p>	<p>4416,- (VZ)</p> <p>127,- 455,- 453,- 178,- 236,- 266,- 81,- 234,-</p>	<p>4690,- (VZ)</p> <p>127,- 455,- 453,- 178,- 236,- 266,- 81,- 234,-</p>
 <p>Klappe k</p>	<p><b>66610</b> bestehend aus: 1 x 5946, 1 x 82894, 1 x 77435, 1 x 77390, 1 x 82895, 1 x 8921, 1 x 66122 B 360,0, H 218,3, T 48,7 cm</p> <p><b>Gegen Aufpreis:</b>  <b>2 x 8942</b> 1er Set LED-Strahler  <b>1 x 8037</b> 4er Set LED-Glaskantenbel. (Point) B 60 cm  <b>1 x 1699</b> 2er Set LED-Glaskantenbel. (Point) B 45 cm  <b>1 x 92472</b> Indirekte LED-Korpusbeleuchtung 5 R  <b>1 x 92468</b> Indirekte LED-Korpusbeleuchtung 3 R  <b>1 x 8054</b> Spiegelrückwand 5 R / B 60 cm  <b>1 x 4835</b> Spiegelrückwand 3 R / B 45 cm  <b>1 x 90221</b> CD/DVD-Einteilung B 90 / T 48,7 cm  <b>1 x 91195</b> TV-Halterung mit Wandbefestigungsplatte und Holzblende  <b>1 x 8189</b> Infrarot Repeater  <b>1 x 8934</b> LED-Wandbordbeleuchtung B 135 cm                      Funkfernbedienung siehe Seite 87.</p>	<p>4989,- (VZ)</p> <p>à 127,- 455,- 257,- 453,- 315,- 178,- 105,- 159,- 459,- 193,- 236,-</p>	<p>5315,- (VZ)</p> <p>à 127,- 455,- 257,- 453,- 315,- 178,- 105,- 159,- 478,- 193,- 236,-</p>



Vorschläge

(preisgleich auch spiegelbildlich möglich = Best.-Nr. mit **G** ergänzen z. B. **1625/G**)

PSI - Weitere Informationen siehe Zusatzliste „Zubehör im Detail“.

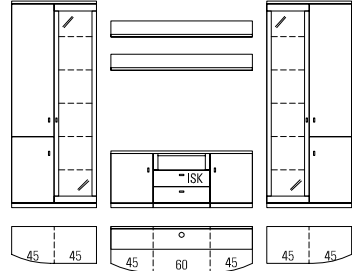
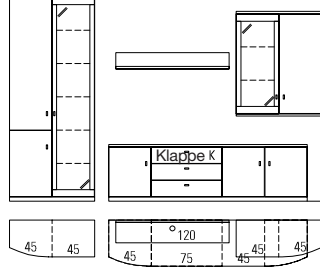
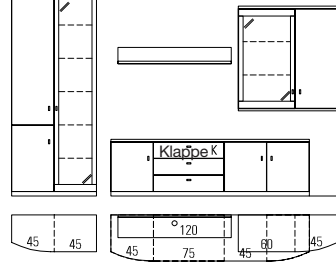
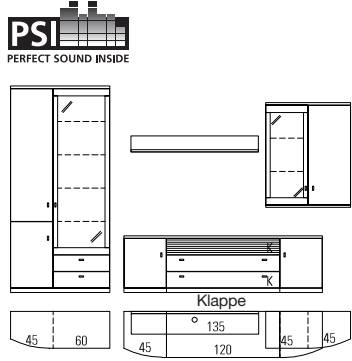
	Best.-Nr. / Maße Beschreibung	PG 1	PG 2
 <p>1 Auszug mit 2 Fronten und 1 Innenschubkasten</p>	<p><b>66560</b> bestehend aus: 1 x 4832, 1 x 6947, 1 x 4833, 2 x 8922 B 360,0, H 218,3, T 48,7 cm <b>Gegen Aufpreis:</b> 2x 8942 1er Set LED-Strahler 2x 1702 5er Set LED-Glaskantenbel. (Point) B 45 cm 2x 92474 Indirekte LED-Korpusbeleuchtung 6 R 2x 1665 Spiegelrückwand 6 R / B 45 cm 1x 8128 CD/DVD-Einteilung B 60 / T 48,7 cm 2x 8935 LED-Wandbordbeleuchtung B 150 cm Funkfernbedienung siehe Seite 87.</p>	<p>5095,- (VZ)  à 127,- à 480,- à 498,- à 176,- à 139,- à 244,-</p>	<p>5529,- (VZ)  à 127,- à 480,- à 498,- à 176,- à 139,- à 244,-</p>
	<p><b>66621</b> bestehend aus: 1 x 4832, 1 x 6963, 1 x 66321, 1 x 6959, 1 x 6964, 1 x 8920, 1 x 66122 B 330,0, H 218,3, T 48,7 cm <b>Gegen Aufpreis:</b> 2x 8942 1er Set LED-Strahler 1x 1702 5er Set LED-Glaskantenbel. (Point) B 45 cm 1x 1699 2er Set LED-Glaskantenbel. (Point) B 45 cm 1x 92474 Indirekte LED-Korpusbeleuchtung 6 R 1x 92468 Indirekte LED-Korpusbeleuchtung 3 R 1x 1665 Spiegelrückwand 6 R / B 45 cm 1x 4835 Spiegelrückwand 3 R / B 45 cm 1x 90053HLED-Hängeelementbeleuchtung B 90 cm 1x 91195 TV-Halterung mit Wandbefestigungsplatte und Holzblende 1x 8189 Infrarot Repeater 1x 8933 LED-Wandbordbeleuchtung B 120 cm Funkfernbedienung siehe Seite 87.</p>	<p>4845,- (VZ)  à 127,- 480,- 257,- 498,- 315,- 176,- 105,- 150,- 459,- 193,- 232,-</p>	<p>5276,- (VZ)  à 127,- 480,- 257,- 498,- 315,- 176,- 105,- 150,- 478,- 193,- 232,-</p>
	<p><b>66540</b> bestehend aus: 1 x 4832, 1 x 6963, 1 x 66321, 1 x 6959, 1 x 6964, 1 x 8920, 1 x 66295, 1x 66100 B 345,0, H 218,3, T 48,7 cm <b>Gegen Aufpreis:</b> 2x 8942 1er Set LED-Strahler 1x 1702 5er Set LED-Glaskantenbel. (Point) B 45 cm 1x 1784 2er Set LED-Glaskantenbel. (Point) B 60 cm 1x 92474 Indirekte LED-Korpusbeleuchtung 6 R 1x 92468 Indirekte LED-Korpusbeleuchtung 3 R 1x 1665 Spiegelrückwand 6 R / B 45 cm 1x 4838 Spiegelrückwand 3 R / B 60 cm 1x 90054HLED-Hängeelementbeleuchtung B 105 cm 1x 8933 LED-Wandbordbeleuchtung B 120 cm 1x 91195 TV-Halterung mit Wandbefestigungsplatte und Holzblende 1x 8189 Infrarot Repeater Funkfernbedienung siehe Seite 87.</p>	<p>4956,- (VZ)  à 127,- 480,- 285,- 498,- 315,- 176,- 129,- 161,- 232,- 459,- 193,-</p>	<p>5362,- (VZ)  à 127,- 480,- 285,- 498,- 315,- 176,- 129,- 161,- 232,- 478,- 193,-</p>
 <p>PSI PERFECT SOUND INSIDE</p>	<p><b>66537</b> bestehend aus: 1 x 5946, 1 x 6963, 1 x 28489, 1 x 6964, 1 x 8921, 1 x 66122 B 360,0, H 218,3, T 48,7 cm <b>Gegen Aufpreis:</b> 2x 8942 1er Set LED-Strahler 1x 1699 2er Set LED-Glaskantenbel. (Point) B 45 cm 1x 8037 4er Set LED-Glaskantenbel. (Point) B 60 cm 1x 92472 Indirekte LED-Korpusbeleuchtung 5 R 1x 92468 Indirekte LED-Korpusbeleuchtung 3 R 1x 8054 Spiegelrückwand 5 R / B 60 cm 1x 4835 Spiegelrückwand 3 R / B 45 cm 1x 8934 LED-Wandbordbeleuchtung B 135 cm 1x 94094 CD/DVD-Auszug, Mittelseite und Boden B 60 / T 48,7 cm 1x 94083 Boden B 60 / T 48,7 cm 1x 92134 Infrarot Repeater (1 Empfänger / 2 Sender) Funkfernbedienung siehe Seite 87.</p>	<p>5198,- (VZ)  à 127,- 257,- 455,- 453,- 315,- 178,- 105,- 236,- 266,- 64,- 234,-</p>	<p>5517,- (VZ)  à 127,- 257,- 455,- 453,- 315,- 178,- 105,- 236,- 266,- 64,- 234,-</p>

Vorschläge

(preisgleich auch spiegelbildlich möglich = Best.-Nr. mit **G** ergänzen z. B. **1625/G**)

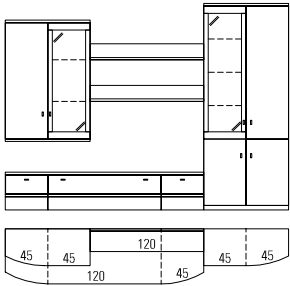
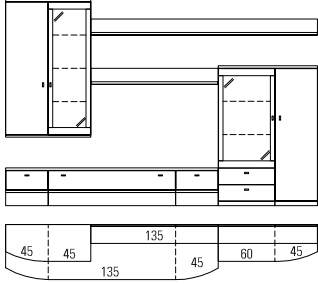
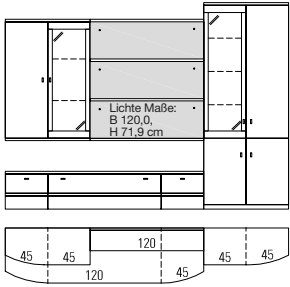
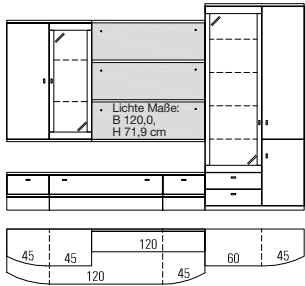
	Best.-Nr. / Maße Beschreibung	PG 1	PG 2
	<p><b>5843</b> bestehend aus: 1 x 1762, 1 x 1650, 1 x 1765, 2 x 8920 B 300,0, H 218,3, T 58,0 cm</p> <p><b>Gegen Aufpreis</b>  <b>1 x 8943</b> 2er Set LED-Strahler  <b>1 x 1699</b> 2er Set LED-Glaskantenbel. (Point) B 45 cm  <b>1 x 1733</b> 3er Set LED-Glaskantenbel. (Point) B 45 cm  <b>1 x 92468</b> Indirekte LED-Korpusbeleuchtung 3 R  <b>1 x 92470</b> Indirekte LED-Korpusbeleuchtung 4 R  <b>1 x 1667</b> Spiegelrückwand 3,5 R / B 45 cm  <b>1 x 1774</b> Spiegelrückwand 4 R / B 45 cm  <b>1 x 8945</b> 4er Set LED-Strahler  <b>1 x 4863</b> CD/DVD-Einteilung B 60 / T 58 cm  <b>2 x 8933</b> LED-Wandbordbeleuchtung B 120 cm                      Funkfernbedienung siehe Seite 87.</p>	<p>4001,- (VZ)</p> <p>152,- 257,- 335,- 315,- 405,- 105,- 127,- 208,- 139,- à 232,-</p>	<p>4373,- (VZ)</p> <p>152,- 257,- 335,- 315,- 405,- 105,- 127,- 208,- 139,- à 232,-</p>
	<p><b>66152</b> B 315,0 (mit Unterteil B 120) cm bestehend aus: 1 x 1650, 1 x 66153, 1 x 66156, 1 x 5924, 1 x 4988, 1 x 8920, 1 x 8927</p> <p><b>66570</b> B 330,0 (mit Unterteil B 135) cm (Abb.) bestehend aus: 1 x 77061, 1 x 66153, 1 x 66156, 1 x 5924, 1 x 4988, 1 x 8921, 1 x 8928 H 218,3, T 58,0 cm</p> <p><b>Gegen Aufpreis</b>  <b>1 x 8943</b> 2er Set LED-Strahler  <b>1 x 8945</b> 4er Set LED-Strahler (Sockelbeleuchtung)  <b>1 x 8954</b> 3er Set LED-Glaskantenbel. (Line) B 45 cm  <b>1 x 8958</b> 2er Set LED-Glaskantenbel. (Line) B 60 cm  <b>1 x 92470</b> Indirekte LED-Korpusbeleuchtung 4 R  <b>1 x 92468</b> Indirekte LED-Korpusbeleuchtung 3 R  <b>1 x 1774</b> Spiegelrückwand 4 R / B 45 cm  <b>1 x 4838</b> Spiegelrückwand 3 R / B 60 cm  <b>1 x 4863</b> CD/DVD-Einteilung B 60 / T 58 cm  <b>1 x 4864</b> CD/DVD-Einteilung B 75 / T 58 cm  <b>1 x 8933</b> LED-Wandbordbeleuchtung B 120 cm  <b>1 x 8934</b> LED-Wandbordbeleuchtung B 135 cm  <b>1 x 8940</b> LED-Wandbordbeleuchtung B 225 cm  <b>1 x 8941</b> LED-Wandbordbeleuchtung B 240 cm  <b>1 x 8125</b> TV-Podest                      Funkfernbedienung siehe Seite 87.</p>	<p>4134,- (VZ)</p> <p>4373,- (VZ)</p>	<p>4505,- (VZ)</p> <p>4681,- (VZ)</p> <p>152,- 208,- 335,- 285,- 405,- 315,- 127,- 129,- 139,- 150,- 232,- 236,- 347,- 356,- 367,-</p>
	<p><b>1761</b> bestehend aus: 1 x 1762, 1 x 1649, 1 x 1650, 1 x 1765 B 300,0, H 218,3, T 58,0 cm</p> <p><b>Gegen Aufpreis</b>  <b>1 x 8943</b> 2er Set LED-Strahler  <b>1 x 8945</b> 4er Set LED-Strahler  <b>1 x 1699</b> 2er Set LED-Glaskantenbel. (Point) B 45 cm  <b>1 x 1733</b> 3er Set LED-Glaskantenbel. (Point) B 45 cm  <b>1 x 92468</b> Indirekte LED-Korpusbeleuchtung 3 R  <b>1 x 92470</b> Indirekte LED-Korpusbeleuchtung 4 R  <b>1 x 1667</b> Spiegelrückwand 3,5 R / B 45 cm  <b>1 x 1774</b> Spiegelrückwand 4 R / B 45 cm  <b>2 x 4863</b> CD/DVD-Einteilung B 60 / T 58 cm                      Funkfernbedienung siehe Seite 87.</p>	<p>3976,- (VZ)</p> <p>à 139,-</p>	<p>4333,- (VZ)</p> <p>à 139,-</p>
	<p><b>4889</b> bestehend aus: 1 x 1650, 1 x 1762, 1 x 1649, 1 x 5947 B 315,0, H 218,3, T 58,0 cm</p> <p><b>Gegen Aufpreis</b>  <b>1 x 8943</b> 2er Set LED-Strahler  <b>1 x 1699</b> 2er Set LED-Glaskantenbel. (Point) B 45 cm  <b>1 x 8037</b> 4er Set LED-Glaskantenbel. (Point) B 60 cm  <b>1 x 92468</b> Indirekte LED-Korpusbeleuchtung 3 R  <b>1 x 92472</b> Indirekte LED-Korpusbeleuchtung 5 R  <b>1 x 1667</b> Spiegelrückwand 3,5 R / B 45 cm  <b>1 x 8054</b> Spiegelrückwand 5 R / B 60 cm  <b>2 x 4863</b> CD/DVD-Einteilung B 60 / T 58 cm  <b>1 x 8125</b> TV-Podest  <b>1 x 8945</b> 4er Set LED-Strahler                      Funkfernbedienung siehe Seite 87.</p>	<p>4137,- (VZ)</p> <p>à 139,-</p>	<p>4511,- (VZ)</p> <p>à 139,-</p> <p>152,- 257,- 455,- 315,- 453,- 105,- 178,- à 139,- 367,- 208,-</p>

Vorschläge

(preisgleich auch spiegelbildlich möglich = Best.-Nr. mit **G** ergänzen z. B. 1625/G)

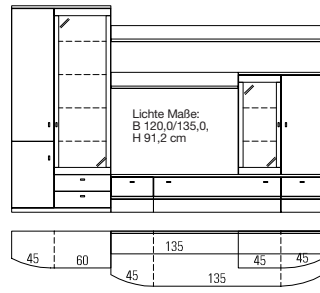
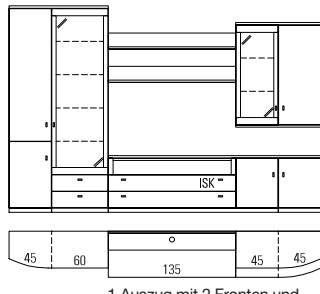
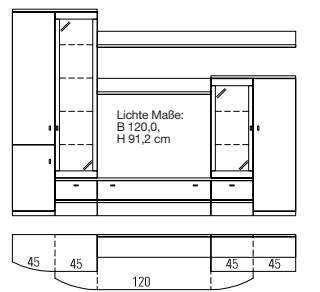
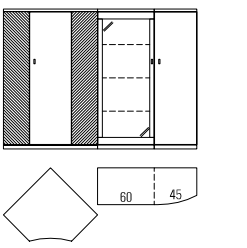
	Best.-Nr. / Maße Beschreibung	PG 1	PG 2
	<p><b>66017</b> B 315,0 (mit Unterteil B 120) cm bestehend aus: 1 x 5946, 1 x 1650, 1 x 8920, 1 x 8926, 1 x 4770A, 1 x 4777A</p> <p><b>66569</b> B 330,0 (mit Unterteil B 135) cm (Abb.) bestehend aus: 1 x 5946, 1 x 77061, 1 x 8921, 1 x 8927, 1 x 4770A, 1 x 4777A H 218,3, T 58,0 cm</p> <p><b>Gegen Aufpreis</b>  <b>1 x 8943</b> 2er Set LED-Strahler  <b>1 x 8945</b> 4er Set LED-Strahler  <b>1 x 1699</b> 2er Set LED-Glaskantenbel. (Point) B 45 cm  <b>1 x 8037</b> 4er Set LED-Glaskantenbel. (Point) B 60 cm  <b>1 x 92472</b> Indirekte LED-Korpusbeleuchtung 5 R  <b>1 x 92468</b> Indirekte LED-Korpusbeleuchtung 3 R  <b>1 x 8933</b> LED-Wandbordbeleuchtung B 120 cm  <b>1 x 8934</b> LED-Wandbordbeleuchtung B 135 cm  <b>1 x 8939</b> LED-Wandbordbeleuchtung B 210 cm  <b>1 x 8940</b> LED-Wandbordbeleuchtung B 225 cm  <b>1 x 8054</b> Spiegelrückwand 5 R / B 60 cm  <b>1 x 4835</b> Spiegelrückwand 3 R / B 45 cm  <b>1 x 4863</b> CD/DVD-Einteilung B 60 / T 58 cm  <b>1 x 4864</b> CD/DVD-Einteilung B 75 / T 58 cm  <b>1 x 8125</b> TV-Podest                      Funkfernbedienung siehe Seite 87.</p>	<p>4342,- (VZ)</p> <p>4395,- (VZ)</p>	<p>4732,- (VZ)</p> <p>4709,- (VZ)</p> <p>152,- 208,- 257,- 455,- 453,- 315,- 232,- 236,- 236,- 343,- 347,- 178,- 105,- 139,- 150,- 367,-</p>
 <p>1 Auszug mit 2 Fronten und 1 Innenschubkasten</p>	<p><b>66138</b> B 315,0 (mit Unterteil B 120) cm bestehend aus: 1 x 5946, 1 x 5848, 1 x 6959, 1 x 6964, 2 x 8920, 1 x 66122</p> <p><b>66568</b> B 330,0 (mit Unterteil B 135) cm (Abb.) bestehend aus: 1 x 5946, 1 x 33815, 1 x 6959, 1 x 6964, 2 x 8921, 1 x 66122 H 218,3, T 48,7 cm</p> <p><b>Gegen Aufpreis</b>  <b>1 x 8943</b> 2er Set LED-Strahler  <b>1 x 1699</b> 2er Set LED-Glaskantenbel. (Point) B 45 cm  <b>1 x 8037</b> 4er Set LED-Glaskantenbel. (Point) B 60 cm  <b>1 x 92472</b> Indirekte LED-Korpusbeleuchtung 5 R  <b>1 x 92468</b> Indirekte LED-Korpusbeleuchtung 3 R  <b>1 x 4835</b> Spiegelrückwand 3 R / B 45 cm  <b>1 x 8054</b> Spiegelrückwand 5 R / B 60 cm  <b>1 x 93929</b> CD/DVD-Einteilung B 60 / T 48,7 cm (für B 120)  <b>2 x 93930</b> CD/DVD-Einteilung B 67,5 / T 48,7 cm (für B 135)  <b>2 x 8933</b> LED-Wandbordbeleuchtung B 120 cm  <b>2 x 8934</b> LED-Wandbordbeleuchtung B 135 cm                      Funkfernbedienung siehe Seite 87.</p>	<p>5059,- (VZ)</p> <p>5157,- (VZ)</p>	<p>5515,- (VZ)</p> <p>5538,- (VZ)</p> <p>152,- 257,- 455,- 453,- 315,- 105,- 178,- à 139,- à 144,- à 232,- à 236,-</p>
 <p>66014 bestehend aus: 1 x 1772, 1 x 5850A, 1 x 1650, 1 x 8920, 1 x 8926, 1 x 4770A, 1 x 4992</p> <p>B 300,0, H 218,3, T 58,0 cm</p>  <p>66015 bestehend aus: 1 x 5915, 1 x 1972, 1 x 4988</p> <p>B 70,5 x 175,5, H 147,9, T 39,1 cm</p>	<p><b>66014</b></p> <p><b>66015</b></p> <p><b>Gegen Aufpreis:</b>  <b>1 x 8942</b> 1er Set LED-Strahler  <b>1 x 8943</b> 2er Set LED-Strahler  <b>1 x 1797</b> 3er Set LED-Glaskantenbel. (Point) B 60 cm  <b>1 x 1700</b> 4er Set LED-Glaskantenbel. (Point) B 45 cm  <b>1 x 1699</b> 2er Set LED-Glaskantenbel. (Point) B 45 cm  <b>1 x 92472</b> Indirekte LED-Korpusbeleuchtung 5 R  <b>1 x 92468</b> Indirekte LED-Korpusbeleuchtung 3 R  <b>1 x 92470</b> Indirekte LED-Korpusbeleuchtung 4 R  <b>1 x 8945</b> 4er Set LED-Strahler  <b>1 x 8933</b> LED-Wandbordbeleuchtung B 120 cm  <b>1 x 8939</b> LED-Wandbordbeleuchtung B 210 cm  <b>1 x 1796</b> Spiegelrückwand 4 R / B 60 cm  <b>1 x 8053</b> Spiegelrückwand 5 R / B 45 cm  <b>1 x 4835</b> Spiegelrückwand 3 R / B 45 cm  <b>1 x 8125</b> TV-Podest  <b>2 x 4863</b> CD/DVD-Einteilung B 60 / T 58 cm                      Funkfernbedienung siehe Seite 87.</p>	<p>4230,- (VZ)</p> <p>2797,-</p>	<p>4612,- (VZ)</p> <p>3048,-</p> <p>127,- 152,- 369,- 403,- 257,- 453,- 315,- 405,- 208,- 232,- 343,- 148,- 144,- 105,- 367,- à 139,-</p> <p>127,- 152,- 369,- 403,- 257,- 453,- 315,- 405,- 208,- 232,- 343,- 148,- 144,- 105,- 367,- à 139,-</p>



Vorschläge

(preisgleich auch spiegelbildlich möglich = Best.-Nr. mit **G** ergänzen z. B. **1625/G**)

	Best.-Nr. / Maße Beschreibung	PG 1	PG 2
	<p><b>66561</b> B 300,0 (mit Unterteil B 210) cm bestehend aus: 1x 1772, 1x 5850A, 1x 1650, 1x 4770A, 1x 4992, 1x 8926</p> <p><b>66562</b> B 315,0 (mit Unterteil B 225) cm (Abb.) bestehend aus: 1x 1772, 1x 5850A, 1 77061, 1x 4770A, 1x 4992, 1x 8927 H 218,3, T 58,0 cm</p> <p><b>Gegen Aufpreis:</b>  <b>1 x 8943</b> 2er Set LED-Strahler  <b>1 x 1700</b> 4er Set LED-Glaskantenbel. (Point) B 45 cm  <b>1 x 1699</b> 2er Set LED-Glaskantenbel. (Point) B 45 cm  <b>1 x 92472</b> Indirekte LED-Korpusbeleuchtung 5 R  <b>1 x 92468</b> Indirekte LED-Korpusbeleuchtung 3 R  <b>1 x 8945</b> 4er Set LED-Strahler (Sockelbeleuchtung)  <b>1 x 8053</b> Spiegelrückwand 5 R / B 45 cm  <b>1 x 4835</b> Spiegelrückwand 3 R / B 45 cm  <b>1 x 4595</b> CD/DVD-Einteilung B 45 / T 58 cm  <b>1 x 4863</b> CD/DVD-Einteilung B 60 / T 58 cm  <b>1 x 4864</b> CD/DVD-Einteilung B 75 / T 58 cm  <b>1 x 8125</b> TV-Podest  <b>1 x 8939</b> LED-Wandbordbeleuchtung B 210 cm  <b>1 x 8940</b> LED-Wandbordbeleuchtung B 225 cm                      Funkfernbedienung siehe Seite 87.</p>	<p>3980,- (VZ)</p> <p>4024,- (VZ)</p> <p>152,- 403,- 257,- 453,- 315,- 208,- 144,- 105,- 129,- 139,- 150,- 367,- 343,- 347,-</p>	<p>4290,- (VZ)</p> <p>4290,- (VZ)</p> <p>152,- 403,- 257,- 453,- 315,- 208,- 144,- 105,- 129,- 139,- 150,- 367,- 343,- 347,-</p>
	<p><b>66563</b> bestehend aus: 1x 1772, 1x 5850A, 1x 1651, 1x 5849A, 1x 1773, 2x 8920 B 330,0, H 218,3, T 58,0 cm</p> <p><b>Gegen Aufpreis:</b>  <b>1 x 8943</b> 2er Set LED-Strahler  <b>2 x 1700</b> 4er Set LED-Glaskantenbel. (Point) B 45 cm  <b>2 x 92472</b> Indirekte LED-Korpusbeleuchtung 5 R  <b>2 x 8053</b> Spiegelrückwand 5 R / B 45 cm  <b>1 x 8945</b> 4er Set LED-Strahler (Sockelbeleuchtung)  <b>2 x 4864</b> CD/DVD-Einteilung B 75 / T 58 cm  <b>1 x 8125</b> TV-Podest  <b>2 x 8933</b> LED-Wandbordbeleuchtung B 120 cm                      Funkfernbedienung siehe Seite 87.</p>	<p>4648,- (VZ)</p> <p>152,- à 403,- à 453,- à 144,- 208,- à 150,- 367,- à 232,-</p>	<p>4960,- (VZ)</p> <p>152,- à 403,- à 453,- à 144,- 208,- à 150,- 367,- à 232,-</p>
	<p><b>66604</b> bestehend aus: 1 x 1772, 1 x 4738, 1 x 81078, 1 x 4741, 1 x 4739, 1 x 81083, 1 x 66008A, 4 x 1682, 1 x 4900, 1 x 1773 B 330,0, H 218,3, T 58,0 cm</p> <p><b>Gegen Aufpreis</b>  <b>1 x 8943</b> 2er Set LED-Strahler  <b>1 x 1698</b> 4er Set LED-Glaskantenbel. (Point) B 75 cm  <b>1 x 92472</b> Indirekte LED-Korpusbeleuchtung 5 R  <b>1 x 8945</b> 4er Set LED-Strahler (Sockelbeleuchtung)  <b>1 x 1670</b> Spiegelrückwand 5 R / B 75 cm  <b>1 x 8189</b> Infrarot Repeater                      TV-Podest siehe Seiten 82.                      Funkfernbedienung siehe Seite 87.</p>	<p>4923,- (VZ)</p> <p>152,- 508,- 453,- 208,- 202,- 193,-</p>	<p>5247,- (VZ)</p> <p>152,- 508,- 453,- 208,- 202,- 193,-</p>



**Vorschläge**

(preisgleich auch spiegelbildlich möglich = Best.-Nr. mit **G** ergänzen z. B. 1625/G)

	Best.-Nr. / Maße Beschreibung	PG 1	PG 2
<p>Lichte Maße: B 120,0, H 85,4 cm</p> <p>45 120 45 45 75 75 45</p>	<p><b>1626*</b></p> <p>bestehend aus: 1 x 1635, 1 x 1737, 1 x 1636 B 330,0, H 218,3, T 58,0 cm</p> <p><b>Gegen Aufpreis</b>  <b>1 x 8943</b> 2er Set LED-Strahler  <b>1 x 8945</b> 4er Set LED-Strahler  <b>1 x 1698</b> 4er Set LED-Glaskantenbel. (Point) B 75 cm  <b>1 x 92472</b> Indirekte LED-Korpusbeleuchtung 5 R  <b>1 x 1670</b> Spiegelrückwand 5 R / B 75 cm  <b>1 x 1740</b> LED-CD-Regalbeleuchtung                      Funkfernbedienung siehe Seite 87.</p>	<p>3940,- (VZ)</p> <p>152,- 208,- 508,- 453,- 202,- 152,-</p>	<p>4293,- (VZ)</p> <p>152,- 208,- 508,- 453,- 202,- 152,-</p>
<p>45 90 45 45 45 120 75 45</p>	<p><b>1627*</b></p> <p>bestehend aus: 1 x 1635, 1 x 1704, 1 x 1636 B 300,0, H 218,3, T 58,0 cm</p> <p><b>Gegen Aufpreis</b>  <b>1 x 8943</b> 2er Set LED-Strahler  <b>1 x 1698</b> 4er Set LED-Glaskantenbel. (Point) B 75 cm  <b>1 x 92472</b> Indirekte LED-Korpusbeleuchtung 5 R  <b>1 x 8945</b> 4er Set LED-Strahler (Sockelbeleuchtung)  <b>1 x 1670</b> Spiegelrückwand 5 R / B 75 cm                      Funkfernbedienung siehe Seite 87.</p>	<p>3826,- (VZ)</p> <p>152,- 508,- 453,- 208,- 202,-</p>	<p>4137,- (VZ)</p> <p>152,- 508,- 453,- 208,- 202,-</p>
<p>Lichte Maße: B 120,0, H 67,8 cm</p> <p>45 45 45 60 45 27,1 27,1 45</p>	<p><b>4714</b></p> <p>bestehend aus: 1 x 4832, 1 x 4823, 1 x 4789 B 315,0, H 218,3, T 58,0 cm</p> <p><b>Gegen Aufpreis</b>  <b>1 x 8943</b> 2er Set LED-Strahler  <b>1 x 1702</b> 5er Set LED-Glaskantenbel. (Point) B 45 cm  <b>1 x 1733</b> 3er Set LED-Glaskantenbel. (Point) B 45 cm  <b>1 x 92474</b> Indirekte LED-Korpusbeleuchtung 6 R  <b>1 x 92470</b> Indirekte LED-Korpusbeleuchtung 4 R  <b>1 x 1740</b> LED-CD-Regalbeleuchtung  <b>1 x 8944</b> 3er Set LED-Strahler (Sockelbeleuchtung)  <b>1 x 1665</b> Spiegelrückwand 6 R / B 45 cm  <b>1 x 1774</b> Spiegelrückwand 4 R / B 45 cm  <b>1 x 90080</b> Kabelkanal für Wange                      Funkfernbedienung siehe Seite 87.</p>	<p>4416,- (VZ)</p> <p>152,- 480,- 335,- 498,- 405,- 152,- 182,- 176,- 127,- 88,-</p>	<p>4821,- (VZ)</p> <p>152,- 480,- 335,- 498,- 405,- 152,- 182,- 176,- 127,- 88,-</p>
<p>45 60 45 120 45 27,1 27,1 45</p>	<p><b>66144</b></p> <p>bestehend aus: 1 x 5946, 1 x 66131, 1 x 4795 B 330,0, H 218,3, T 58,0 cm</p> <p><b>Gegen Aufpreis</b>  <b>1 x 8942</b> 1er Set LED-Strahler  <b>1 x 8037</b> 4er Set LED-Glaskantenbel. (Point) B 60 cm  <b>1 x 92472</b> Indirekte LED-Korpusbeleuchtung 5 R  <b>1 x 8944</b> 3er Set LED-Strahler (Sockelbeleuchtung)  <b>1 x 8054</b> Spiegelrückwand 5 R / B 60 cm  <b>1 x 4865</b> CD/DVD-Einteilung B 90 / T 58 cm                      Funkfernbedienung siehe Seite 87.</p>	<p>3980,- (VZ)</p> <p>127,- 455,- 453,- 182,- 178,- 159,-</p>	<p>4358,- (VZ)</p> <p>127,- 455,- 453,- 182,- 178,- 159,-</p>

Vorschläge

(preisgleich auch spiegelbildlich möglich = Best.-Nr. mit **G** ergänzen z. B. **1625/G**)

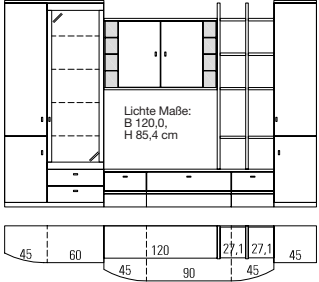
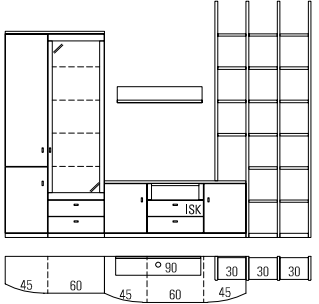
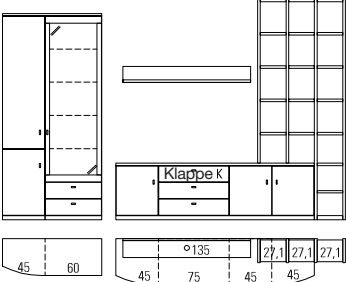
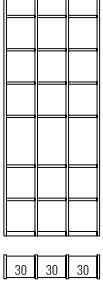
	Best.-Nr. / Maße Beschreibung	PG 1	PG 2
 <p>Lichte Maße: B 120,0, H 85,4 cm</p>	<p><b>5997</b> bestehend aus: 1 x 5946, 1 x 4738, 1 x 4742, 1 x 4739, 1 x 1736, 2 x 1652, 8 x 1778, 1 x 4795 B 330,0, H 218,3, T 58,0 cm</p> <p><b>Gegen Aufpreis</b>  <b>1 x 8942</b> 1er Set LED-Strahler  <b>1 x 8037</b> 4er Set LED-Glaskantenbel. (Point) B 60 cm  <b>1 x 92472</b> Indirekte LED-Korpusbeleuchtung 5 R  <b>1 x 1740</b> LED-CD-Regalbeleuchtung  <b>1 x 8945</b> 4er Set LED-Strahler (Sockelbeleuchtung)  <b>1 x 8054</b> Spiegelrückwand 5 R / B 60 cm  <b>1 x 4865</b> CD/DVD-Einteilung B 90 / T 58 cm  <b>1 x 90080</b> Kabelkanal für Wange                      Funkfernbedienung siehe Seite 87.</p>	<p>4528,- (VZ)</p> <p>127,- 455,- 453,- 152,- 208,- 178,- 159,- 88,-</p>	<p>4941,- (VZ)</p> <p>127,- 455,- 453,- 152,- 208,- 178,- 159,- 88,-</p>
	<p><b>66141</b> bestehend aus: 1 x 5946, 1 x 6947, 1 x 8918, 4 x 1707, 2 x 1719, 16 x 1726 B 323,7, H 250,0, T 48,7 cm</p> <p><b>Gegen Aufpreis</b>  <b>1 x 8942</b> 1er Set LED-Strahler  <b>1 x 8037</b> 4er Set LED-Glaskantenbel. (Point) B 60 cm  <b>1 x 92472</b> Indirekte LED-Korpusbeleuchtung 5 R  <b>1 x 8054</b> Spiegelrückwand 5 R / B 60 cm  <b>1 x 8128</b> CD/DVD-Einteilung B 60 / T 48,7 cm  <b>1 x 8931</b> LED-Wandbortbeleuchtung B 90 cm                      Funkfernbedienung siehe Seite 87.</p>	<p>4551,- (VZ)</p> <p>127,- 455,- 453,- 178,- 139,- 135,-</p>	<p>4959,- (VZ)</p> <p>127,- 455,- 453,- 178,- 139,- 135,-</p>
	<p><b>66622</b> Vorschlag bestehend aus: 1 x 5946, 1 x 66624, 1 x 66623</p> <p><b>66624</b> TV-Kombination bestehend aus: 1 x 6963, 1 x 66321, 1 x 6959, 1 x 6964, 1 x 8921, 1 x 66623</p> <p><b>5946</b> Kompaktelement bestehend aus: 1 x 1772, 1 x 4891</p> <p><b>66623</b> Aufsatzregal bestehend aus: 2 x 1707, 2 x 1706, 1 x 85008, 17 x 85007 B 362,9, H 233,3, T 48,7 cm</p> <p><b>Gegen Aufpreis:</b>  <b>1 x 8942</b> 1er Set LED-Strahler  <b>1 x 8037</b> 4er Set LED-Glaskantenbel. (Point) B 60 cm  <b>1 x 92472</b> Indirekte LED-Korpusbeleuchtung 5 R  <b>1 x 8054</b> Spiegelrückwand 5 R / B 60 cm  <b>1 x 91195</b> TV-Halterung mit Wandbefestigungsplatte und Holzblende  <b>1 x 8189</b> Infrarot Repeater  <b>1 x 8934</b> LED-Wandbortbeleuchtung B 135 cm                      Funkfernbedienung siehe Seite 87.</p>	<p>5152,- (VZ)</p> <p>3916,-</p> <p>1774,-</p> <p>1261,-</p> <p>127,- 455,- 453,- 178,- 459,- 193,- 236,-</p>	<p>5561,- (VZ)</p> <p>4210,-</p> <p>1930,-</p> <p>1325,-</p> <p>127,- 455,- 453,- 178,- 478,- 193,- 236,-</p>
	<p><b>4727</b> bestehend aus: 4 x 1707, 3 x 1719, 18 x 1726 B 101,6, H 250,0, T 25,4 cm</p> <p><b>Gegen Aufpreis</b>  <b>4 x 1754</b> Höhenversteller  <b>1 x 90080</b> Kabelkanal für Wange  <b>1 x 90068</b> LED-Beleuchtung für Wangen-Zwischenbaub. B 30 cm</p>	<p>1276,-</p> <p>à 36,- 88,- 161,-</p>	<p>1388,-</p> <p>à 36,- 88,- 161,-</p>



## Vorschläge

(preisgleich auch spiegelbildlich möglich = Best.-Nr. mit **G** ergänzen z. B. **1625/G**)

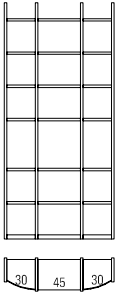
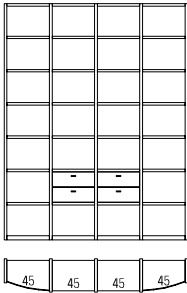
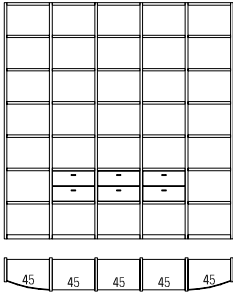
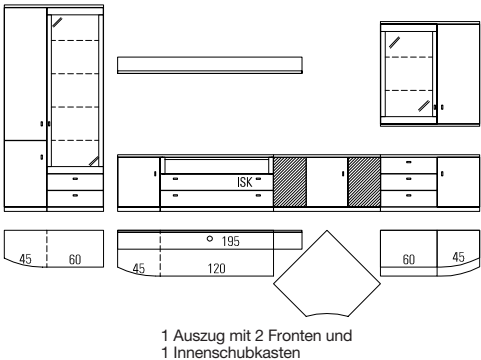
	Best.-Nr. / Maße Beschreibung	PG 1	PG 2
	<p><b>4725</b></p> <p>bestehend aus: 2 x 1707, 2 x 1654, 1 x 1721, 1 x 1695, 1 x 1722, 6 x 1728, 6 x 1683, 6 x 1729</p> <p>B 116,6, H 250,0, T 35,0 cm</p> <p><b>Gegen Aufpreis</b> <b>4 x 1754</b> Höhenversteller <b>1 x 90080</b> Kabelkanal für Wange</p>	1838,-  à 36,- 88,-	2001,-  à 36,- 88,-
	<p><b>66566</b></p> <p>bestehend aus: 2x 1707, 3x 1654, 1x 1723, 7x 1730, 2x 1695, 14x 1683, 2x 4901, 1x 1724, 7x 1731</p> <p>B 194,5, H 250,0, T 35,0 cm</p>	3391,-	3524,-
	<p><b>66565</b></p> <p>bestehend aus: 2x 1707, 4x 1654, 7x 1730, 7x 1731, 21x 1683, 1723, 1724, 3x 1695, 3x 4901</p> <p>B 242,4, H 250,0, T 35,0 cm</p> <p><b>Gegen Aufpreis</b> <b>6 x 1754</b> Höhenversteller</p>	3839,-  à 36,-	3987,-  à 36,-
 <p>1 Auszug mit 2 Fronten und 1 Innenschubkasten</p>	<p><b>66517</b> Vorschlag <b>66518</b> Eckkombination</p> <p><b>5946</b> Kompaktelement</p> <p><b>bestehend aus:</b> 1 x 5946, 1 x 6963, 1 x 5848, 1 x 66126, 1 x 6970, 1 x 6964, 1 x 8925, 1 x 66295, 1 x 66100</p> <p>B 366,1 x 186,1, H 218,3, T 48,7 cm</p> <p><b>Gegen Aufpreis:</b> <b>2 x 8942</b> 1er Set LED-Strahler <b>1 x 8037</b> 4er Set LED-Glaskantenbel. (Point) B 60 cm <b>1 x 1784</b> 2er Set LED-Glaskantenbel. (Point) B 60 cm <b>1 x 92472</b> Indirekte LED-Korpusbeleuchtung 5 R <b>1 x 92468</b> Indirekte LED-Korpusbeleuchtung 3 R <b>1 x 8054</b> Spiegelrückwand 5 R / B 60 cm <b>1 x 4838</b> Spiegelrückwand 3 R / B 60 cm <b>2 x 93929</b> CD/DVD-Einteilung B 60 / T 48,7 cm (für B 120) <b>1 x 8938</b> LED-Wandbordbeleuchtung B 195 cm TV-Halterung siehe Seite 82. Funkfernbedienung siehe Seite 87.</p>	6578,- 4969,- (VZ) 1774,-	7156,- 5381,- (VZ) 1930,-  à 127,- 455,- 285,- 453,- 315,- 178,- 129,- à 139,- 335,-

Wangen, Tiefe 25,4 cm

Wangen, Tiefe 35,0 cm

Best.-Nr. / Maße Beschreibung	PG 1	PG 2
 <p><b>1706</b> H 215,7 cm 6 R <b>1707</b> H 250,0 cm 7 R <b>4866</b> H 260,0 cm <b>7303</b> H min. 30,0 bis max. 190,0 cm (Preis pro angefangene 10,0 cm, inkl. Kopfkante)</p>	124,-	129,-
	135,-	142,-
	165,-	178,-
	9,-	9,-
	287,-	300,-
<p><b>66022</b> H bis max. 427,7 cm (Wunschmaß bitte angeben. Überlange Wangen werden grundsätzlich auf der Höhe 215,7 cm geteilt.)</p> <p>Raumteilerausführung siehe Seite 89.</p> <p>Fertigung als Aufsatz- wange, nicht boden- stehende Wange oder Wangenlösung im Über- bau gegen Berechnung siehe Seite 89.</p> <p>St. 2,9 cm</p> <ul style="list-style-type: none"> <li>- Bohrungen im Modellraster.</li> <li>- Außen- und Mittelwangen werden kommissionsorientiert gebohrt.</li> <li>- Bauseitige Wandbefestigung zwingend erforderlich.</li> </ul> <p><b>Gegen Aufpreis:</b></p> <p><b>1 x 4877</b> Höhenkürzung für 1706, 1707 und 4866</p> <p><b>1 x 93563</b> Kopfkante Wangen bis 190,0 cm inkl. Kopfkante (ohne Aufpreis)</p>	19,-	19,-
34,-	36,-	

Best.-Nr. / Maße Beschreibung	PG 1	PG 2
 <p><b>1652</b> H 215,7 cm 6 R <b>1654</b> H 250,0 cm 7 R <b>4867</b> H 260,0 cm <b>7304</b> H min. 30,0 bis max. 190,0 cm (Preis pro angefangene 10,0 cm, inkl. Kopfkante)</p>	144,-	150,-
	161,-	165,-
	208,-	212,-
	9,-	9,-
	335,-	345,-
<p><b>66023</b> H bis max. 427,7 cm (Wunschmaß bitte angeben. Überlange Wangen werden grundsätzlich auf der Höhe 215,7 cm geteilt.)</p> <p>Raumteilerausführung siehe Seite 89.</p> <p>Fertigung als Aufsatz- wange, nicht boden- stehende Wange oder Wangenlösung im Über- bau gegen Berechnung siehe Seite 89.</p> <p>St. 2,9 cm</p> <ul style="list-style-type: none"> <li>- Bohrungen im Modellraster.</li> <li>- Außen- und Mittelwangen werden kommissionsorientiert gebohrt.</li> <li>- Bauseitige Wandbefestigung zwingend erforderlich.</li> </ul> <p><b>Gegen Aufpreis:</b></p> <p><b>1 x 4877</b> Höhenkürzung für 1652, 1654 und 4867</p> <p><b>1 x 93563</b> Kopfkante Wangen bis 190,0 cm inkl. Kopfkante (ohne Aufpreis)</p>	19,-	19,-
34,-	36,-	

Wangen-Zwischenbauböden

Wangen-Zwischenbauböden

für T 25,4 cm

für T 35,0 cm

 <p><b>85007</b> B 27,1 cm <b>1726</b> B 30,0 cm <b>1727</b> B 45,0 cm <b>1580</b> B 60,0 cm <b>66024</b> B 75,0 cm <b>66025</b> B 90,0 cm <b>66026</b> B 120,0 cm <b>66027</b> B max. 200,0 cm (Preis pro angefangene 10,0 cm)</p> <p>St. 2,6, T 24,3 cm (inkl. 1,5 cm Bodenrücksprung)</p> <ul style="list-style-type: none"> <li>- Ab B 100,0 cm sind die Böden aus Tischlerplatte.</li> <li>- Ab B 130,0 cm ist eine Wandbefestigung erforderlich. Wandbefestigungsbeschlag für Festmauerwerk ist im Lieferumfang enthalten.</li> </ul>	39,-	43,-
	39,-	43,-
	49,-	49,-
	56,-	56,-
	60,-	64,-
	71,-	75,-
	94,-	97,-
	9,-	9,-

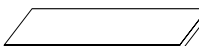
 <p><b>1778</b> B 27,1 cm <b>1682</b> B 30,0 cm <b>1683</b> B 45,0 cm <b>1581</b> B 60,0 cm <b>2858</b> B 75,0 cm <b>1693</b> B 90,0 cm <b>1741</b> B 120,0 cm <b>66029</b> B max. 200,0 cm (Preis pro angefangene 10,0 cm)</p> <p>St. 2,6, T 33,9 cm (inkl. 1,5 cm Bodenrücksprung)</p> <ul style="list-style-type: none"> <li>- Ab B 100,0 cm sind die Böden aus Tischlerplatte.</li> <li>- Ab B 130,0 cm ist eine Wandbefestigung erforderlich. Wandbefestigungsbeschlag für Festmauerwerk ist im Lieferumfang enthalten.</li> </ul>	45,-	45,-
	45,-	45,-
	56,-	58,-
	64,-	71,-
	75,-	79,-
	84,-	86,-
	97,-	99,-
	11,-	11,-

Wangen-Sockelböden

Wangen-Sockelböden

für T 25,4 cm

für T 35,0 cm

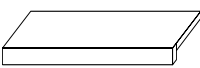
 <p><b>85008</b> B 27,1 cm <b>1719</b> B 30,0 cm <b>1720</b> B 45,0 cm <b>8453</b> B 60,0 cm <b>66028</b> B 75,0 cm <b>28954</b> B 90,0 cm</p> <p>St. 4,5, T 24,3 cm (inkl. 1,5 cm Bodenrücksprung)</p>	56,-	56,-
	56,-	56,-
	60,-	64,-
	71,-	75,-
	79,-	84,-
	86,-	88,-

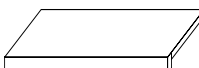
 <p><b>1777</b> B 27,1 cm <b>1694</b> B 30,0 cm <b>1695</b> B 45,0 cm <b>8463</b> B 60,0 cm <b>8464</b> B 75,0 cm <b>1696</b> B 90,0 cm</p> <p>St. 4,5, T 33,9 cm (inkl. 1,5 cm Bodenrücksprung)</p>	60,-	62,-
	60,-	62,-
	71,-	79,-
	81,-	84,-
	90,-	94,-
	97,-	99,-

## Wangen-Zwischenbauböden

von T 25,4 auf T 35,0 cm

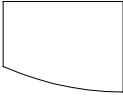
Best.-Nr. / Maße Beschreibung	PG 1	PG 2	
  Abb. L			
	<b>1728 L</b> B 30,0 cm	71,-	75,-
	<b>1729 R</b> B 30,0 cm	71,-	75,-
	<b>1730 L</b> B 45,0 cm	81,-	84,-
<b>1731 R</b> B 45,0 cm	81,-	84,-	
St. 2,6, T 24,3/33,9 cm (inkl. 1,5 cm Bodenrücksprung)			

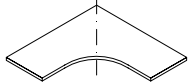

## Wangen-Zwischenbauböden

für T 35,0 cm

Best.-Nr. / Maße Beschreibung	PG 1	PG 2
 <b>66030</b> B 70,5 x 70,5, T 33,9 (inkl. 1,5 cm Bodenrücksprung), St. 2,6 cm	124,-	129,-

## Wangen-Sockelböden

von T 25,4 auf T 35,0 cm

Best.-Nr. / Maße Beschreibung	PG 1	PG 2	
  Abb. L			
	<b>1721 L</b> B 30,0 cm	88,-	90,-
	<b>1722 R</b> B 30,0 cm	88,-	90,-
	<b>1723 L</b> B 45,0 cm	99,-	101,-
<b>1724 R</b> B 45,0 cm	99,-	101,-	
St. 4,5, T 24,3/33,9 cm (inkl. 1,5 cm Bodenrücksprung)			

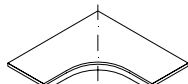

## Wangen-Sockelböden

für T 35,0 cm

Best.-Nr. / Maße Beschreibung	PG 1	PG 2
 <b>66031</b> B 70,5 x 70,5, T 33,9 (inkl. 1,5 cm Bodenrücksprung), St. 4,5 cm	150,-	157,-

## Abdeckblätter, von T 25,4 auf T 35,0 cm

(Abdeckblätter bis 270,0 cm durchgehend)

Best.-Nr. / Maße Beschreibung	PG 1	PG 2	
  Abb. L			
	<b>85003 L</b> B 30,0 cm	79,-	81,-
	<b>85004 R</b> B 30,0 cm	79,-	81,-
	<b>85005 L</b> B 45,0 cm	88,-	90,-
<b>85006 R</b> B 45,0 cm	88,-	90,-	
St 2,6, T 26,0/35,6 cm			

Best.-Nr. / Maße Beschreibung	PG 1	PG 2
 <b>3064</b> Eckleiste bis H 260,0 cm Einsatz bei Planung mit Zwischenbaueckböden zwingend erforderlich.	54,-	56,-

## Abdeckblätter, für T 25,4 cm

(Abdeckblätter bis 270,0 cm durchgehend)

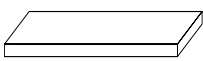
Best.-Nr. / Maße Beschreibung	PG 1	PG 2
 <b>Abdeckblätter</b> <b>85009</b> B 27,1, T 29,5 cm <b>66032</b> B 30,0, T 29,5 cm <b>66033</b> B 45,0, T 29,5 cm <b>66034</b> B 60,0, T 29,5 cm <b>66035</b> B 75,0, T 29,5 cm <b>66036</b> B 90,0, T 29,5 cm <b>66037</b> B 120,0, T 29,5 cm <b>66038</b> B max. 270,0, T 29,5 cm (Preis pro angefangene 10,0 cm) St 2,6, T 26,0 cm		
	49,-	51,-
	49,-	51,-
	56,-	58,-
	60,-	64,-
	71,-	75,-
	79,-	84,-
	94,-	97,-
	11,-	11,-

## Maßdetails

### Grundriss

A = 1,5 cm von Hinterkante Boden bis Hinterkante Wange.  
 B = 1,1 cm von Vorderkante Boden bis Vorderkante Wange.

Die angegebenen Bodenmaße enthalten den Rücksprung von 1,5 cm zur Hinterkante der Wange.

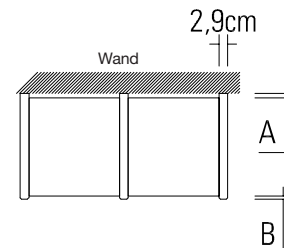





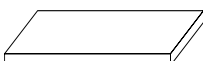



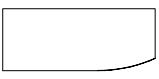
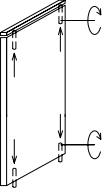
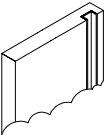

## Abdeckblätter, für T 35,0 cm

(Abdeckblätter bis 270,0 cm durchgehend)

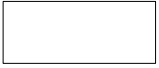
Best.-Nr. / Maße Beschreibung	PG 1	PG 2
 <b>Abdeckblätter</b> <b>66039</b> B 27,1, T 39,1 cm <b>66040</b> B 30,0, T 39,1 cm <b>66041</b> B 45,0, T 39,1 cm <b>66042</b> B 60,0, T 39,1 cm <b>66043</b> B 75,0, T 39,1 cm <b>66044</b> B 90,0, T 39,1 cm <b>66045</b> B 120,0, T 39,1 cm <b>66046</b> B max. 270,0, T 39,1 cm (Preis pro angefangene 10,0 cm) Abdeckblätter für Korpusstiefe 48,7 cm St 2,6, T 35,6 cm		
	51,-	54,-
	51,-	54,-
	58,-	60,-
	64,-	71,-
	75,-	79,-
	81,-	86,-
	97,-	99,-
	11,-	11,-
	Aufpreis + 30%	Aufpreis + 30%

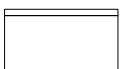
Zubehör für Wangen und Wangen-Zwischenbauböden

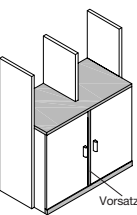

Schreibplatte / Ablage

Best.-Nr. / Maße Beschreibung		PG 1	PG 2	Best.-Nr. / Maße Beschreibung		PG 1	PG 2
	<b>1751</b> durchgehende Lochreihe Abstand der Bohrungen je 3,2 cm  (Aufpreis pro Wange)	24,-	24,-	   Rundung 45,0 cm	<b>Schreibplatte/Ablage</b> gerundet  <b>im Zwischenbau</b> <b>66338</b> beidseitig gerundet <b>66339</b> rechts gerundet (Abb.) <b>66340</b> links gerundet (Preis pro angefangene 10,0 cm) Mindestpreis  <b>überstehend oder frei hängend</b> <b>66341</b> beidseitig gerundet <b>66342</b> rechts gerundet (Abb.) <b>66343</b> links gerundet (Preis pro angefangene 10,0 cm) Mindestpreis  Mindestmaß 75,0 cm H 5,0, T 39,1/48,7 cm  <b>Gegen Aufpreis:</b> <b>1 x 90518</b> Kabeldurchlass	21,- 21,- 21,- 305,-	21,- 21,- 21,- 320,-
	<b>1753</b> Deckenverspanner inkl. Höhenkürzung (für raumhohe Wangen)  <b>1754</b> Höhenversteller zum Ausrichten bzw. Spannen von raumhohen Wangen (bitte <b>lichte Raumhöhe</b> angeben)  Verstellbereich je 0 - 2,5 cm	45,-	45,-	Anschluss an Korpuselemente T 39,1 cm und Wangen T 35,0 cm im Zwischenbau. Freie Nischen bis 150,0 cm und Wangenunter- stützungen bis 240,0 cm.	<b>66341</b> beidseitig gerundet <b>66342</b> rechts gerundet (Abb.) <b>66343</b> links gerundet (Preis pro angefangene 10,0 cm) Mindestpreis  Mindestmaß 75,0 cm H 5,0, T 39,1/48,7 cm  <b>Gegen Aufpreis:</b> <b>1 x 90518</b> Kabeldurchlass	36,- 36,- 36,- 405,-	36,- 36,- 36,- 422,-
	<b>90080</b> Kabelkanal für Wange inkl. Dichtungsbürste, pro Wange nur 1 x Kabelkanal möglich, Einbauposition (links oder rechts) angeben  (Aufpreis pro Wange, bei Bestellung von Wangenboden- beleuchtung enthalten)	88,-	88,-	    Artikel 66344: Anschluss an Korpuselemente T 39,1 cm und Wangen T 35,0 cm im Zwischenbau. Freie Nischen bis 150,0 cm und Wangenunter- stützungen bis 240,0 cm. Ansonsten Artikel 66345 verwenden.	<b>Schreibplatte/Ablage</b> gerade  <b>66344</b> im Zwischenbau (Preis pro angefangene 10,0 cm) Mindestpreis  <b>66345</b> überstehend oder frei hängend (Preis pro angefangene 10,0 cm) Mindestpreis  Mindestmaß 75,0 cm H 5,0, T 48,7 cm  <b>Gegen Aufpreis:</b> <b>1 x 90518</b> Kabeldurchlass	17,- 262,-	17,- 270,-
	<b>Schubkasteneinsatz 1 R</b> <b>4899</b> B 27,1 cm <b>4900</b> B 30,0 cm <b>4901</b> B 45,0 cm  2 Schubkästen H 32,6, T 34,4 cm – Oben und unten Zwischenbau- boden T 35,0 cm erforderlich.	148,- 152,- 182,-	159,- 163,- 193,-	Anschluss an Korpuselemente T 39,1 cm und Wangen T 35,0 cm im Zwischenbau. Freie Nischen bis 150,0 cm und Wangenunter- stützungen bis 240,0 cm. Ansonsten Artikel 66345 verwenden.	<b>66345</b> überstehend oder frei hängend (Preis pro angefangene 10,0 cm) Mindestpreis  Mindestmaß 75,0 cm H 5,0, T 48,7 cm  <b>Gegen Aufpreis:</b> <b>1 x 90518</b> Kabeldurchlass	358,-	373,-
	<b>Rückwand für Regal-Zwischenbau</b>  Rückwände werden je nach Größe ggf. geteilt, max. Breite an einem Stück 90,0 cm	94,- 94,- 118,- 161,- 210,-	97,- 97,- 127,- 165,- 217,-	<b>Schreibplatte mit Blende</b>			
	<b>3054</b> B 27,1 cm <b>1487</b> B 30,0 cm <b>1488</b> B 45,0 cm <b>2113</b> B 60,0 cm <b>66005</b> B 75,0 cm  <b>2859</b> Maßanfertigung Preis/m <sup>2</sup>  Mindestpreis H 215,7, St. 1,5 cm  <b>3055</b> Kabeldurchlass  Rückwände 3 bis 6 Raster preisgleich - unter 3 Raster und über 6 Raster Rückwand pro m <sup>2</sup> berechnen.	187,-	193,-	  	<b>Schreibplatte mit Blende</b> frei hängend gerundet  <b>66346</b> B 75,0 cm <b>66347</b> B 90,0 cm <b>66348</b> B 105,0 cm <b>66349</b> B 120,0 cm <b>66350</b> B 135,0 cm <b>66351</b> B 150,0 cm <b>66352</b> B 165,0 cm <b>66353</b> B 180,0 cm  H 49,1, T 39,1/48,7 cm  <b>Gegen Aufpreis:</b> <b>1 x 90518</b> Kabeldurchlass	435,- 489,- 540,- 592,- 643,- 697,- 751,- 800,-	457,- 510,- 562,- 618,- 671,- 725,- 774,- 830,-
	<b>Vorsatzwange</b> <b>7901</b> für T 25,4 cm <b>7902</b> für T 35,0 cm  Wangenhöhe wird den verwendeten Korpusteilen werkseitig angepasst. Inkl. durchgehender Sockelblende und durchgehendem Abdeck- blatt.	88,- 88,-	90,- 90,-	  	<b>Schreibplatte mit Blende</b> frei hängend gerade  <b>66354</b> B 75,0 cm <b>66355</b> B 90,0 cm <b>66356</b> B 105,0 cm <b>66357</b> B 120,0 cm <b>66358</b> B 135,0 cm <b>66359</b> B 150,0 cm <b>66360</b> B 165,0 cm <b>66361</b> B 180,0 cm  H 49,1, T 48,7 cm  <b>Gegen Aufpreis:</b> <b>1 x 90518</b> Kabeldurchlass	395,- 435,- 487,- 534,- 583,- 631,- 676,- 725,-	405,- 459,- 508,- 555,- 607,- 656,- 701,- 755,-



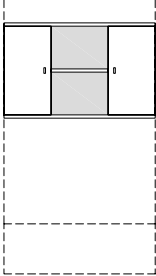

## Zwischenbauelemente

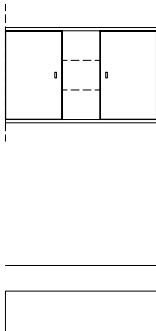
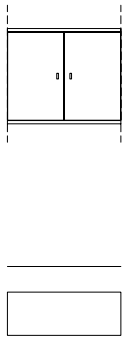
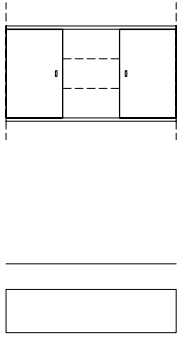
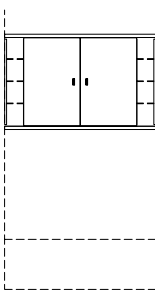
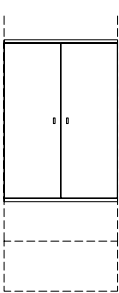
(Montage zwischen Wangen T 35,0 cm oder Korpuselementen)

	Best.-Nr. / Maße Beschreibung	PG 1	PG 2		Best.-Nr. / Maße Beschreibung	PG 1	PG 2
	<b>1645</b> 4 Wangenböden B 45,0, T 33,9 cm	189,-	195,-		<b>1750</b> 1 Zwischenbauelement mit 2 Türen, 2 Einlegeböden, 1 offenes Fach mit 1 Einlegeboden B 120,0, H 75,6, T 34,9 cm	686,-	753,-
	<b>1644</b> 1 Zwischenbauelement H 1,5 R, mit Klappe und Glasböden, 2 Wangenböden B 45,0, T 34,9 cm  <b>Gegen Aufpreis:</b> <b>1 x 91157</b> Barfacheinteilung siehe Seite 85.	337,-  257,-	369,-  257,-		<b>66137</b> 1 Zwischenbauelement mit 2 Türen, 2 Einlegeböden, 1 offenes Fach mit 2 Glasböden B 120,0, H 75,6, T 34,9 cm	701,-	766,-
	<b>1643</b> 1 Zwischenbauelement mit 2 Türen 1 Einlegeboden B 90,0, H 75,6, T 34,9 cm	453,-	491,-		<b>81083</b> 1 Zwischenbauelement mit 2 Türen, 2 Einlegeböden, 1 offenes Fach mit 2 Glasböden B 135,0, H 75,6, T 34,9 cm	768,-	798,-
	<b>1736</b> 1 Zwischenbauelement mit 2 Türen, 1 Einlegeboden, 2 CD-Regale für ca. 128 CD's B 120,0, H 75,6, T 34,9 cm  <b>Gegen Aufpreis:</b> <b>1 x 1740</b> LED-CD-Regal- beleuchtung ~6 Watt, inkl. Vorschaltgerät und Fußschalter	723,-  152,-	785,-  152,-		<b>1703</b> 1 Zwischenbauelement mit 2 Türen, 2 Einlegeböden B 90,0, H 128,4, T 34,9 cm	673,-	731,-



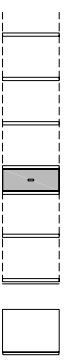
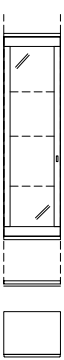
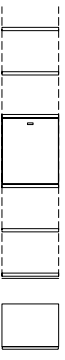
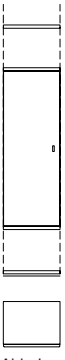
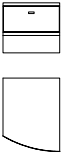

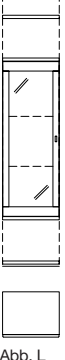
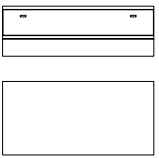





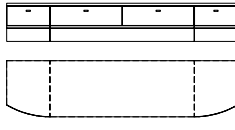

## Zwischenbauelemente

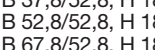
(Montage zwischen Wangen T 35,0 cm oder Korpuselementen)

Best.-Nr. / Maße Beschreibung	PG 1	PG 2	Best.-Nr. / Maße Beschreibung	PG 1	PG 2
 <p><b>1659</b> 4 Wangenböden, 1 Schubkasten mit Wölbung, 1 Wangensockelboden B 45,0, T 34,9 cm Schubkasten preisgleich auch ohne Wölbung möglich. Best.-Nr. mit F ergänzen (1659/F)</p>	371,-	403,-	 <p><b>1717 L</b> <b>1718 R</b> 1 Hängeelement mit Klarglas-Rahmentür 4,5 R, 3 Glaseinlegeböden, 1 Wangensockelboden B 45,0, T 34,9 cm</p>	819,- 819,-	894,- 894,-
 <p><b>1660</b> 3 Wangenböden, 1 Hängeelement mit Klappe 1,5 R, 1 Wangensockelboden B 45,0, T 34,9 cm</p>	431,-	476,-	<p><b>Gegen Aufpreis:</b>  <b>1 x 8942</b> 1er Set LED-Strahler  <b>1 x 1733</b> 3er Set LED-Glaskantenbel. (Point) B 45 cm  <b>1 x 92471</b> Indirekte LED-Korpusbeleuchtung 4,5 R  <b>1 x 1734</b> Spiegelrückwand 4,5 R / B 45 cm</p>	127,- 335,- 427,- 135,-	127,- 335,- 427,- 135,-
<b>Unterteile 1 R, Höhe 39,7 cm</b> (Abdeckblätter bis 270,0 cm durchgehend)					
 <p><b>4909 L</b> <b>4910 R</b> 1 Hängeelement mit Tür 3,5 R, 2 Einlegeböden, 1 Wangenboden, 1 Wangensockelboden B 45,0, T 34,9 cm</p>	622,- 622,-	678,- 678,-	 <p><b>4738</b> (Abb.) <b>4739</b> (gespiegelt) 1 Schubkasten (gerundet) B 45,0, T 46,0/58,0 cm</p>	388,- 388,-	420,- 420,-
 <p><b>4913</b> B 45,0 cm <b>4914</b> B 60,0 cm <b>4915</b> B 75,0 cm <b>4916</b> B 90,0 cm 1 Schubkasten T 58,0 cm</p>			<p><b>Gegen Aufpreis:</b>  <b>1 x 8942</b> 1er Set LED-Strahler (Sockelbeleuchtung)  <b>1 x 4595</b> CD/DVD-Einteilung B 45 / T 58 cm  <b>1 x 4863</b> CD/DVD-Einteilung B 60 / T 58 cm  <b>1 x 4864</b> CD/DVD-Einteilung B 75 / T 58 cm  <b>1 x 4865</b> CD/DVD-Einteilung B 90 / T 58 cm</p>	127,- 129,- 139,- 150,- 159,-	127,- 129,- 139,- 150,- 159,-
 <p><b>1661 L</b> <b>1662 R</b> 1 Hängeelement mit Klarglas-Rahmentür 3,5 R, 2 Glaseinlegeböden, 1 Wangenboden, 1 Wangensockelboden B 45,0, T 34,9 cm</p>	691,- 691,-	753,- 753,-	 <p><b>28962</b> B 105,0 (45/60) cm <b>4743</b> B 120,0 (60/60) cm <b>66123</b> B 135,0 (75/60) cm 2 Schubkästen mit 1 Front T 58,0 cm</p>	495,- 525,- 553,-	517,- 570,- 605,-
<p><b>Gegen Aufpreis:</b>  <b>1 x 8942</b> 1er Set LED-Strahler  <b>1 x 1699</b> 2er Set LED-Glaskantenbel. (Point) B 45 cm  <b>1 x 92469</b> Indirekte LED-Korpusbeleuchtung 3,5 R  <b>1 x 1667</b> Spiegelrückwand 3,5 R / B 45 cm</p>	127,- 257,- 341,- 105,-	127,- 257,- 341,- 105,-	<p><b>Gegen Aufpreis:</b>  <b>1 x 8943</b> 2er Set LED-Strahler  <b>1 x 4595</b> CD/DVD-Einteilung B 45 / T 58 cm  <b>2 x 4863</b> CD/DVD-Einteilung B 60 / T 58 cm  <b>1 x 4864</b> CD/DVD-Einteilung B 75 / T 58 cm</p>	152,- à 129,- 139,- 150,-	152,- à 129,- 139,- 150,-



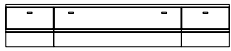



Unterteile 1 R, Höhe 39,7 cm

(Abdeckblätter bis 270,0 cm durchgehend)

Best.-Nr. / Maße Beschreibung	PG 1	PG 2	Best.-Nr. / Maße Beschreibung	PG 1	PG 2
 <b>81077</b> B 60,0 cm <b>81078</b> B 75,0 cm <b>81079</b> B 90,0 cm  1 Klappe T 58,0 cm  Abdeckblatt inkl. Kabeldurchlass  Lichte Innenmaße: B 49,3, H 18,9, T 52,3 (bei B 60) cm B 64,3, H 18,9, T 52,3 (bei B 75) cm B 79,3, H 16,3, T 52,3 (bei B 90) cm  <b>Gegen Aufpreis:</b> <b>1 x 8942</b> 1er Set LED-Strahler (Sockelbeleuchtung) <b>1 x 8189</b> Infrarot Repeater (zur Übertragung des Infrarotsignals der Fernbedienung in das Klappenelement) Einbau des Repeaters nicht möglich, beiliegenden Aufsteller verwenden. <b>1 x 92396</b> ohne vormontierten Kabeldurchlass	356,- 397,- 435,-	371,- 410,- 455,-	 <b>1651</b> 2 Schubkästen (gerundet), 2 Schubkästen B 240,0 (45/75/75/45), T 46,0/58,0 cm  <b>Gegen Aufpreis:</b> <b>1 x 8945</b> 4er Set LED-Strahler (Sockelbeleuchtung) <b>1 x 4864</b> CD/DVD-Einteilung B 75 / T 58 cm	1252,-	1368,- 208,- 150,-
<b>Korpuselemente 1,25 R, Höhe 51,1 cm</b>					
Preisgleich auch als <b>Aufsatzelemente</b> möglich (Höhe -4,5 cm), Best.-Nr. mit <b>A</b> ergänzen z. B. 4914/A (Abdeckblätter bis 270,0 cm durchgehend).					
 <b>81080</b> B 105,0 (45/60) cm <b>81081</b> B 120,0 (60/60) cm <b>81082</b> B 135,0 (75/60) cm  1 Klappe T 58,0 cm  Abdeckblatt inkl. Kabeldurchlass  Lichte Innenmaße: B 37,8/52,8, H 18,9, T 52,3 (bei B 105) cm B 52,8/52,8, H 18,9, T 52,3 (bei B 120) cm B 67,8/52,8, H 18,9, T 52,3 (bei B 135) cm  <b>Gegen Aufpreis:</b> <b>1 x 8943</b> 2er Set LED-Strahler <b>1 x 8189</b> Infrarot Repeater (zur Übertragung des Infrarotsignals der Fernbedienung in das Klappenelement) Einbau des Repeaters nicht möglich, beiliegenden Aufsteller verwenden. <b>1 x 92396</b> ohne vormontierten Kabeldurchlass	532,- 560,- 588,-	553,- 583,- 613,-	 <b>82892 L</b> B 45,0 cm <b>82893 R</b> B 45,0 cm  1 Tür (gerundet) <b>T 29,5/39,1 cm</b>   Abb. L <b>82894 L</b> B 45,0 cm <b>82895 R</b> B 45,0 cm  wie vor <b>T 39,1/48,7 cm</b>  Der Weiterbau mit 39,1 cm tiefen Elementen ist an der flacheren Seite (29,5 cm) nicht möglich.	478,- 478,-	495,- 495,-
 <b>77386 L</b> B 45,0 cm <b>77387 R</b> B 45,0 cm  1 Tür <b>T 39,1 cm</b>   Abb. L <b>77390 L</b> B 45,0 cm <b>77391 R</b> B 45,0 cm  wie vor <b>T 48,7 cm</b>	152,- 193,-	152,- 193,-	 <b>77388 L</b> B 60,0 cm <b>77389 R</b> B 60,0 cm  1 Tür (optisch geteilt) <b>T 39,1 cm</b>   Abb. L <b>77392 L</b> B 60,0 cm <b>77393 R</b> B 60,0 cm  wie vor <b>T 48,7 cm</b>	388,- 388,-	401,- 401,-
 <b>1970</b> B 135,0 (45/45/45) cm <b>4744</b> B 150,0 (45/60/45) cm  2 Schubkästen (gerundet), 1 Schubkasten T 46,0/58,0 cm  <b>Gegen Aufpreis:</b> <b>1 x 8944</b> 3er Set LED-Strahler (Sockelbeleuchtung) <b>1 x 4595</b> CD/DVD-Einteilung B 45 / T 58 cm <b>1 x 4863</b> CD/DVD-Einteilung B 60 / T 58 cm	935,- 954,-	1019,- 1040,-	 <b>77394</b> B 75,0 cm <b>77395</b> B 90,0 cm  2 Türen <b>T 39,1 cm</b>   Abb. L <b>77396</b> B 75,0 cm <b>77397</b> B 90,0 cm  wie vor <b>T 48,7 cm</b>	455,- 455,-	476,- 476,-
 <b>77060</b> B 195,0 (45/105/45) <b>1650</b> B 210,0 (45/120/45) <b>77061</b> B 225,0 (45/135/45)  2 Schubkästen (gerundet), 1 Schubkasten T 46,0/58,0 cm  <b>Gegen Aufpreis:</b> <b>1 x 8945</b> 4er Set LED-Strahler (Sockelbeleuchtung) <b>1 x 4595</b> CD/DVD-Einteilung B 45 / T 58 cm <b>1 x 4863</b> CD/DVD-Einteilung B 60 / T 58 cm <b>1 x 4864</b> CD/DVD-Einteilung B 75 / T 58 cm	1070,- 1098,- 1126,-	1111,- 1143,- 1173,-	 Abb. L <b>77396</b> B 75,0 cm <b>77397</b> B 90,0 cm  wie vor <b>T 48,7 cm</b>	549,- 624,-	570,- 650,-

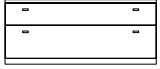
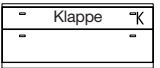
Korpuselemente 1,25 R, Höhe 51,1 cm

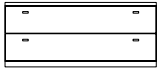







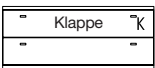

Preisgleich auch als **Aufsatzelemente** möglich (Höhe -4,5 cm), Best.-Nr. mit **A** ergänzen z. B. 4914/A (Abdeckblätter bis 270,0 cm durchgehend).

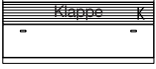
Best.-Nr. / Maße Beschreibung	PG 1	PG 2	Best.-Nr. / Maße Beschreibung	PG 1	PG 2
 <b>83008</b> B 45,0 cm <b>77419</b> B 60,0 cm <b>77420</b> B 75,0 cm <b>77421</b> B 90,0 cm  1 Auszug 0,75 R, 1 Schubkasten <b>T 39,1 cm</b>	410,-	427,- 491,- 570,- 650,-	 <b>77433</b> B 60,0 cm <b>77434</b> B 75,0 cm <b>77435</b> B 90,0 cm  1 Auszug 0,75 R, 1 Gerätenische mit Klappe <b>T 48,7 cm</b>	708,- 783,- 856,-	736,- 815,- 890,-
<b>83009</b> B 45,0 cm <b>77426</b> B 60,0 cm <b>77427</b> B 75,0 cm <b>77428</b> B 90,0 cm  wie vor <b>T 48,7 cm</b>	446,- 528,- 613,- 695,-	461,- 549,- 639,- 723,-	Abdeckblatt und Gerätenischenrückwand inkl. Kabeldurchlass  Lichte Innenmaße hinter Klappe: B 54,3, H 13,7, T 33,1/42,7 (bei B 60) cm B 69,3, H 13,7, T 33,1/42,7 (bei B 75) cm B 84,3, H 12,9, T 33,1/42,7 (bei B 90) cm  Preisgleich auch in <b>Tiefe 39,1 cm</b> = Bestellnummer mit <b>T</b> ergänzen.  <b>Gegen Aufpreis:</b> <b>1 x 8189</b> Infrarot Repeater (zur Übertragung des Infrarotsignals der Fernbedienung in das Klappenelement) <b>1 x 92396</b> ohne vormontierten Kabeldurchlass CD/DVD-Einteilung siehe Seite 84.	193,-	193,-
 <b>77422</b> B 105,0 cm <b>77423</b> B 120,0 cm <b>77424</b> B 135,0 cm  1 Auszug 0,75 R, 1 Schubkasten <b>T 39,1 cm</b>	725,- 806,- 890,-	755,- 841,- 926,-	 <b>77436</b> B 105,0 cm <b>77437</b> B 120,0 cm <b>77438</b> B 135,0 cm  1 Auszug 0,75 R, 1 Gerätenische mit Klappe <b>T 48,7 cm</b>	961,- 1042,- 1122,-	1002,- 1083,- 1167,-
<b>77429</b> B 105,0 cm <b>77430</b> B 120,0 cm <b>77431</b> B 135,0 cm  wie vor <b>T 48,7 cm</b>	794,- 881,- 965,-	824,- 916,- 1004,-	Abdeckblatt und Gerätenischenrückwand inkl. Kabeldurchlass  Lichte Innenmaße hinter Klappe: B 99,3, H 12,9, T 33,1/42,7 (bei B 105) cm B 114,3, H 12,9, T 33,1/42,7 (bei B 120) cm B 129,3, H 12,9, T 33,1/42,7 (bei B 135) cm  Preisgleich auch in <b>Tiefe 39,1 cm</b> = Bestellnummer mit <b>T</b> ergänzen.  <b>Gegen Aufpreis:</b> <b>1 x 8189</b> Infrarot Repeater (zur Übertragung des Infrarotsignals der Fernbedienung in das Klappenelement) <b>1 x 92396</b> ohne vormontierten Kabeldurchlass CD/DVD-Einteilung siehe Seite 84.	193,-	193,-
 <b>83010</b> B 45,0 cm <b>77398</b> B 60,0 cm <b>77399</b> B 75,0 cm <b>77400</b> B 90,0 cm  2 Auszüge 0,625 R <b>T 39,1 cm</b>	410,- 491,- 570,- 650,-	427,- 513,- 592,- 676,-	 <b>77412</b> B 60,0 cm <b>77413</b> B 75,0 cm <b>77414</b> B 90,0 cm  1 Auszug 0,625 R, 1 Gerätenische mit Klappe 0,625 R <b>T 48,7 cm</b>	708,- 783,- 856,-	736,- 815,- 890,-
<b>83011</b> B 45,0 cm <b>77405</b> B 60,0 cm <b>77406</b> B 75,0 cm <b>77407</b> B 90,0 cm  wie vor <b>T 48,7 cm</b>	446,- 528,- 613,- 695,-	461,- 549,- 639,- 723,-	Abdeckblatt und Gerätenischenrückwand inkl. Kabeldurchlass  Lichte Innenmaße hinter Klappe: B 54,3, H 18,1, T 33,1/42,7 (bei B 60) cm B 69,3, H 18,1, T 33,1/42,7 (bei B 75) cm B 84,3, H 17,3, T 33,1/42,7 (bei B 90) cm  Preisgleich auch in <b>Tiefe 39,1 cm</b> = Bestellnummer mit <b>T</b> ergänzen.  <b>Gegen Aufpreis:</b> <b>1 x 8189</b> Infrarot Repeater (zur Übertragung des Infrarotsignals der Fernbedienung in das Klappenelement) <b>1 x 92396</b> ohne vormontierten Kabeldurchlass CD/DVD-Einteilung siehe Seite 84.	193,-	193,-
 <b>77401</b> B 105,0 cm <b>77402</b> B 120,0 cm <b>77403</b> B 135,0 cm  2 Auszüge 0,625 R <b>T 39,1 cm</b>	725,- 806,- 890,-	755,- 841,- 926,-	 <b>77408</b> B 105,0 cm <b>77409</b> B 120,0 cm <b>77410</b> B 135,0 cm  wie vor <b>T 48,7 cm</b>	794,- 881,- 965,-	824,- 916,- 1004,-

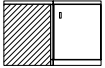

Korpuselemente 1,25 R, Höhe 51,1 cm

Preisgleich auch als Aufsatzelemente möglich (Höhe -4,5 cm), Best.-Nr. mit A ergänzen z. B. 4914/A (Abdeckblätter bis 270,0 cm durchgehend).











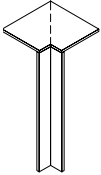



Best.-Nr. / Maße Beschreibung	PG 1	PG 2	Best.-Nr. / Maße Beschreibung	PG 1	PG 2
 <p><b>77415</b> B 105,0 cm <b>77416</b> B 120,0 cm <b>77417</b> B 135,0 cm</p> <p>1 Auszug 0,625 R, 1 Geräteschleife mit Klappe 0,625 R <b>T 48,7 cm</b></p> <p>Abdeckblatt und Geräteschleifenrückwand inkl. Kabeldurchlass</p> <p>Lichte Innenmaße hinter Klappe: B 96,3, H 17,3, T 33,1/42,7 (bei B 105) cm B 112,3, H 17,3, T 33,1/42,7 (bei B 120) cm B 127,3, H 17,3, T 33,1/42,7 (bei B 135) cm</p> <p>Preisgleich auch in <b>Tiefe 39,1 cm</b> = Bestellnummer mit <b>T</b> ergänzen.</p> <p><b>Gegen Aufpreis:</b> <b>1 x 8189</b> Infrarot Repeater (zur Übertragung des Infrarotsignals der Fernbedienung in das Klappenelement) <b>1 x 92396</b> ohne vormontierten Kabeldurchlass CD/DVD-Einteilung siehe Seite 84.</p>	961,- 1042,- 1122,-	1002,- 1083,- 1167,-	  <p><b>77442</b> B 105,0 cm <b>77443</b> B 120,0 cm <b>77444</b> B 135,0 cm</p> <p>1 Auszug 0,75 R, 1 Soundbarfach mit Akustikblende inkl. Push to open und akustikwirksamer Innenausstattung <b>T 48,7 cm</b></p> <p>Abdeckblatt inkl. Kabeldurchlass, Rückwand inkl. Ausschnitt</p> <p>Lichte Maße hinter Akustikblende: B 99,3, H 11,9, T 33,1/42,7 (bei B 105) cm B 114,3, H 11,9, T 33,1/42,7 (bei B 120) cm B 129,3, H 11,9, T 33,1/42,7 (bei B 135) cm</p> <p>Preisgleich auch in <b>Tiefe 39,1 cm</b> = Bestellnummer mit <b>T</b> ergänzen.</p> <p><b>Gegen Aufpreis:</b> <b>1 x 8189</b> Infrarot Repeater (zur Übertragung des Infrarotsignals der Fernbedienung in das Klappenelement) <b>1 x 92396</b> ohne vormontierten Kabeldurchlass CD/DVD-Einteilung siehe Seite 84.</p>	1297,- 1409,- 1523,-	1349,- 1467,- 1587,-
  <p><b>77454 L</b> B 45,0 cm <b>77455 R</b> B 45,0 cm <b>77456 L</b> B 60,0 cm <b>77457 R</b> B 60,0 cm</p> <p>1 Tür inkl. Akustikblende <b>T 48,7 cm</b></p>	581,- 581,- 656,- 656,-	605,- 605,- 682,- 682,-	  <p><b>77445</b> B 105,0 cm <b>77446</b> B 120,0 cm <b>77447</b> B 135,0 cm</p> <p>1 Klappe 0,75 R, 1 Soundbarfach mit Akustikblende inkl. Push to open und akustikwirksamer Innenausstattung <b>T 48,7 cm</b></p> <p>Abdeckblatt inkl. Kabeldurchlass, Rückwand inkl. Ausschnitt</p> <p>Lichte Maße hinter Akustikblende: B 99,3, H 11,9, T 33,1/42,7 (bei B 105) cm B 114,3, H 11,9, T 33,1/42,7 (bei B 120) cm B 129,3, H 11,9, T 33,1/42,7 (bei B 135) cm</p> <p>Lichte Maße hinter Klappe: B 97,3, H 23,9, T 33,1/42,7 (bei B 105) cm B 112,3, H 23,9, T 33,1/42,7 (bei B 120) cm B 127,3, H 23,9, T 33,1/42,7 (bei B 135) cm</p> <p>Preisgleich auch in <b>Tiefe 39,1 cm</b> = Bestellnummer mit <b>T</b> ergänzen.</p> <p><b>Gegen Aufpreis:</b> <b>1 x 92134</b> Infrarot Repeater (1 Empfänger / 2 Sender) (zur Übertragung des Infrarotsignals der Fernbedienung in das Klappenelement) <b>1 x 92396</b> ohne vormontierten Kabeldurchlass</p>	1190,- 1291,- 1394,-	1233,- 1343,- 1450,-
  <p><b>77458</b> B 75,0 cm <b>77459</b> B 90,0 cm</p> <p>2 Türen inkl. Akustikblende <b>T 48,7 cm</b></p>	854,- 957,-	888,- 995,-	 <p><b>77440</b> Schenkel 77,1 x 77,1 cm 2 Türen <b>T 39,1 cm</b></p>	965,-	1004,-
 <p><b>77452</b> B 75,0 cm <b>77453</b> B 90,0 cm</p> <p>2 Türen inkl. Akustikblende und akustikwirksamer Innenausstat- tung für die Subwooferunter- bringung, Rückwand mit Ausschnitt <b>T 48,7 cm</b></p> <p>Lichte Maße für die Subwooferunterbringung: B 66,7, H 39,2, T 33,1/42,7 (bei B 75) cm B 81,7, H 39,2, T 33,1/42,7 (bei B 90) cm</p> <p>Preisgleich auch in <b>Tiefe 39,1 cm</b> = Bestellnummer mit <b>T</b> ergänzen.</p>	894,- 1002,-	929,- 1042,-	 <p><b>77441</b> Schenkel 86,7 x 86,7 cm wie vor <b>T 48,7 cm</b></p> <p>- Weiterbau nur in gleicher oder geringerer Tiefe möglich.</p> <p>- Korpus bleibt 39,1 cm tief, Abdeckblatt steht nach hinten über. - Bei Einsatz als Abschluss- element wird die Seite nach hinten überstehend geliefert.</p>	1077,-	1122,-

Korpuselemente 1,25 R, Höhe 51,1 cm

Preisgleich auch als **Aufsatzelemente** möglich (Höhe -4,5 cm), Best.-Nr. mit **A** ergänzen z. B. 4914/**A** (Abdeckblätter bis 270,0 cm durchgehend).

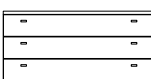

Korpuselemente 1,5 R, Höhe 59,9 cm

Preisgleich auch als **Aufsatzelemente** möglich (Höhe -4,5 cm), Best.-Nr. mit **A** ergänzen z. B. 4914/**A** (Abdeckblätter bis 270,0 cm durchgehend).

Best.-Nr. / Maße Beschreibung	PG 1	PG 2	Best.-Nr. / Maße Beschreibung	PG 1	PG 2
 <p><b>90220</b> Schenkel 42,1 x 42,1 cm 1 Eckabdeckblatt, 1 Eckleiste <b>T 39,1 cm</b></p>	341,-	354,-	 <p><b>6957 L</b> B 45,0 cm <b>6958 R</b> B 45,0 cm 1 Tür, 1 Einlegeboden <b>T 39,1 cm</b></p>	399,- 399,-	431,- 431,-
<p><b>90224</b> Schenkel 51,7 x 51,7 cm wie vor <b>T 48,7 cm</b></p> <p><b>Ecke nicht als Stauraum nutzbar. einseitige Abdeckblatattiefkürzung ohne Aufpreis Eine Ausklinkung von max. 32,1 / 41,7 cm ist möglich. (Brandschutztechnische Auflagen müssen beachtet werden.)</b></p>	369,-	388,-	 <p>Abb. L <b>6959 L</b> B 45,0 cm <b>6960 R</b> B 45,0 cm wie vor <b>T 48,7 cm</b></p>	435,- 435,-	480,- 480,-
			 <p><b>66203 L</b> B 60,0 cm <b>66204 R</b> B 60,0 cm 1 Tür (optisch geteilt), 1 Einlegeboden <b>T 39,1 cm</b></p>	480,- 480,-	523,- 523,-
			 <p>Abb. L <b>66205 L</b> B 60,0 cm <b>66206 R</b> B 60,0 cm wie vor <b>T 48,7 cm</b></p>	523,- 523,-	568,- 568,-
 <p><b>66362</b> B 60,0 cm <b>66363</b> B 75,0 cm <b>66364</b> B 90,0 cm 2 Zwischenbauböden (nicht verstellbar) Abdeckblatt und Gerätenischenrückwand inkl. Kabeldurchlass <b>T 48,7 cm</b></p>	598,- 691,- 776,-	622,- 714,- 809,-	 <p><b>6978</b> B 75,0 cm <b>6979</b> B 90,0 cm 2 Türen, 1 Einlegeboden <b>T 39,1 cm</b></p>	577,- 661,-	631,- 714,-
<p>Lichte Nischenmaße: B 51,6, H 15,8/16/16, T 33,1/42,7 (bei B 60) cm B 66,6, H 15,8/16/16, T 33,1/42,7 (bei B 75) cm B 81,6, H 13,2/16/16, T 33,1/42,7 (bei B 90) cm</p> <p>Preisgleich auch in <b>Tiefe 39,1 cm</b> = Bestellnummer mit <b>T</b> ergänzen.</p> <p><b>Gegen Aufpreis:</b> <b>1 x 92396</b> ohne vormontierten Kabeldurchlass LED-Gerätenischenbeleuchtung siehe Seite 87.</p>	0,-	0,-	 <p><b>6980</b> B 75,0 cm <b>6981</b> B 90,0 cm wie vor <b>T 48,7 cm</b></p>	622,- 710,-	682,- 772,-
 <p><b>66365</b> B 60,0 cm <b>66366</b> B 75,0 cm <b>66367</b> B 90,0 cm 1 Schubkasten, 1 Zwischenbauboden (nicht verstellbar) Abdeckblatt und Gerätenischenrückwand inkl. Kabeldurchlass <b>T 48,7 cm</b></p>	656,- 751,- 841,-	682,- 774,- 875,-	 <p><b>6965</b> B 45,0 cm <b>6966</b> B 60,0 cm <b>6967</b> B 75,0 cm <b>6968</b> B 90,0 cm 3 Schubkästen <b>T 39,1 cm</b></p>	468,- 549,- 631,- 710,-	508,- 594,- 684,- 772,-
<p>Lichte Nischenmaße: B 51,6, H 15,7/15,7, T 33,1/42,7 (bei B 60) cm B 66,6, H 15,7/15,7, T 33,1/42,7 (bei B 75) cm B 81,6, H 13,1/15,7, T 33,1/42,7 (bei B 90) cm</p> <p>Preisgleich auch in <b>Tiefe 39,1 cm</b> = Bestellnummer mit <b>T</b> ergänzen.</p> <p><b>Gegen Aufpreis:</b> <b>1 x 92396</b> ohne vormontierten Kabeldurchlass LED-Gerätenischenbeleuchtung siehe Seite 87.</p>	0,-	0,-	 <p><b>6969</b> B 45,0 cm <b>6970</b> B 60,0 cm <b>6971</b> B 75,0 cm <b>6972</b> B 90,0 cm wie vor <b>T 48,7 cm</b></p>	521,- 605,- 686,- 770,-	564,- 661,- 753,- 841,-
 <p><b>6961 L</b> B 45,0 cm <b>6962 R</b> B 45,0 cm 1 Tür (gerundet), 1 Einlegeboden <b>T 29,5/39,1 cm</b></p>	500,- 500,-	543,- 543,-	 <p><b>66368</b> B 105,0 cm <b>6973</b> B 120,0 cm <b>66369</b> B 135,0 cm 3 Schubkästen <b>T 39,1 cm</b></p>	841,- 922,- 1006,-	875,- 1008,- 1044,-
 <p>Abb. L <b>6963 L</b> B 45,0 cm <b>6964 R</b> B 45,0 cm wie vor <b>T 39,1/48,7 cm</b> Der Weiterbau mit 39,1 cm tiefen Elementen ist an der flacheren Seite (29,5 cm) nicht möglich.</p>	540,- 540,-	590,- 590,-	 <p><b>66370</b> B 105,0 cm <b>6974</b> B 120,0 cm <b>66371</b> B 135,0 cm wie vor <b>T 48,7 cm</b></p>	918,- 1006,- 1089,-	957,- 1094,- 1128,-



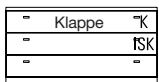
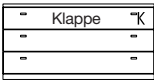

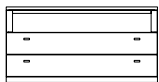



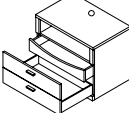

**Korpuselemente 1,5 R, Höhe 59,9 cm**

Preisgleich auch als **Aufsatzelemente** möglich (Höhe -4,5 cm), Best.-Nr. mit **A** ergänzen z. B. 4914/A (Abdeckblätter bis 270,0 cm durchgehend).

Best.-Nr. / Maße Beschreibung	PG 1	PG 2	Best.-Nr. / Maße Beschreibung	PG 1	PG 2
 <p><b>66319</b> B 60,0 cm <b>66321</b> B 75,0 cm <b>66323</b> B 90,0 cm</p> <p>2 Schubkästen, 1 Gerätenische mit Klappe <b>T 48,7 cm</b></p> <p>Abdeckblatt und Gerätenischenrückwand inkl. Kabeldurchlass</p> <p>Lichte Innenmaße hinter Klappe: B 54,3, H 13,7, T 33,1/42,7 (bei B 60) cm B 69,3, H 13,7, T 33,1/42,7 (bei B 75) cm B 84,3, H 12,9, T 33,1/42,7 (bei B 90) cm</p> <p>Preisgleich auch in <b>Tiefe 39,1 cm</b> = Bestellnummer mit <b>T</b> ergänzen.</p> <p><b>Gegen Aufpreis:</b> <b>1 x 8189</b> Infrarot Repeater (zur Übertragung des Infrarotsignals der Fernbedienung in das Klappenelement) <b>1 x 92396</b> ohne vormontierten Kabeldurchlass</p>	772,- 847,- 918,-	841,- 922,- 1004,-	 <p><b>66374</b> B 105,0 cm <b>66326</b> B 120,0 cm <b>66375</b> B 135,0 cm</p> <p>1 Auszug mit 2 Fronten inkl. Vollauszug und 1 Innenschubkasten, 1 Gerätenische mit Klappe <b>T 48,7 cm</b></p> <p>Die Schubkastenvorderstücke sind miteinander verbunden und öffnen wie ein großer Auszug. Standardmäßig ist ein magma- farbener Innenschubkasten eingebaut.</p> <p>Abdeckblatt und Gerätenischenrückwand inkl. Kabeldurchlass</p> <p>Lichte Innenmaße hinter Klappe: B 99,3, H 12,9, T 33,1/42,7 (bei B 105) cm B 114,3, H 12,9, T 33,1/42,7 (bei B 120) cm B 129,3, H 12,9, T 33,1/42,7 (bei B 135) cm</p> <p>Preisgleich auch in <b>Tiefe 39,1 cm</b> = Bestellnummer mit <b>T</b> ergänzen.</p> <p><b>Gegen Aufpreis:</b> <b>1 x 8189</b> Infrarot Repeater (zur Übertragung des Infrarotsignals der Fernbedienung in das Klappenelement) <b>1 x 92396</b> ohne vormontierten Kabeldurchlass CD/DVD-Einteilung siehe Seite 84.</p>	1175,- 1246,- 1345,-	1222,- 1358,- 1396,-
 <p><b>66372</b> B 105,0 cm <b>66325</b> B 120,0 cm <b>66373</b> B 135,0 cm</p> <p>2 Schubkästen, 1 Gerätenische mit Klappe <b>T 48,7 cm</b></p> <p>Abdeckblatt und Gerätenischenrückwand inkl. Kabeldurchlass</p> <p>Lichte Innenmaße hinter Klappe: B 99,3, H 12,9, T 33,1/42,7 (bei B 105) cm B 114,3, H 12,9, T 33,1/42,7 (bei B 120) cm B 129,3, H 12,9, T 33,1/42,7 (bei B 135) cm</p> <p>Preisgleich auch in <b>Tiefe 39,1 cm</b> = Bestellnummer mit <b>T</b> ergänzen.</p> <p><b>Gegen Aufpreis:</b> <b>1 x 8189</b> Infrarot Repeater (zur Übertragung des Infrarotsignals der Fernbedienung in das Klappenelement) <b>1 x 92396</b> ohne vormontierten Kabeldurchlass</p>	1094,- 1162,- 1250,-	1139,- 1261,- 1300,-	 <p><b>66207</b> B 60,0 cm <b>66208</b> B 75,0 cm <b>66209</b> B 90,0 cm</p> <p>2 Schubkästen, 1 Geräte-Nische <b>T 48,7 cm</b></p> <p><b>Gegen Aufpreis:</b> <b>1 x 92396</b> ohne vormontierten Kabeldurchlass</p> <p>Lichte Nischenmaße: B 51,6, H 15,8, T 33,1/42,7 (bei B 60) cm B 66,6, H 15,8, T 33,1/42,7 (bei B 75) cm B 81,6, H 15,0, T 33,1/42,7 (bei B 90) cm</p> <p>Preisgleich auch in <b>Tiefe 39,1 cm</b> = Bestellnummer mit <b>T</b> ergänzen.</p>	193,- 0,-	193,- 0,-
 <p><b>66320</b> B 60,0 cm <b>66322</b> B 75,0 cm <b>66324</b> B 90,0 cm</p> <p>1 Auszug mit 2 Fronten inkl. Vollauszug und 1 Innenschubkasten, 1 Gerätenische mit Klappe <b>T 48,7 cm</b></p> <p>Die Schubkastenvorderstücke sind miteinander verbunden und öffnen wie ein großer Auszug. Standardmäßig ist ein magma- farbener Innenschubkasten eingebaut.</p> <p>Abdeckblatt und Gerätenischenrückwand inkl. Kabeldurchlass</p> <p>Lichte Innenmaße hinter Klappe: B 54,3, H 13,7, T 33,1/42,7 (bei B 60) cm B 69,3, H 13,7, T 33,1/42,7 (bei B 75) cm B 84,3, H 12,9, T 33,1/42,7 (bei B 90) cm</p> <p>Preisgleich auch in <b>Tiefe 39,1 cm</b> = Bestellnummer mit <b>T</b> ergänzen.</p> <p><b>Gegen Aufpreis:</b> <b>1 x 8128</b> CD/DVD-Einteilung B 60 / T 48,7 cm <b>1 x 8398</b> CD/DVD-Einteilung B 75 / T 48,7 cm <b>1 x 90221</b> CD/DVD-Einteilung B 90 / T 48,7 cm <b>1 x 8189</b> Infrarot Repeater (zur Übertragung des Infrarotsignals der Fernbedienung in das Klappenelement) <b>1 x 92396</b> ohne vormontierten Kabeldurchlass</p>	819,- 899,- 972,-	894,- 976,- 1066,-	 <p><b>66376</b> B 105,0 cm <b>66210</b> B 120,0 cm <b>33814</b> B 135,0 cm</p> <p>2 Schubkästen, 1 Geräte-Nische <b>T 48,7 cm</b></p> <p><b>Gegen Aufpreis:</b> <b>1 x 92396</b> ohne vormontierten Kabeldurchlass</p> <p>Lichte Nischenmaße: B 96,6, H 15,0, T 33,1/42,7 (bei B 105) cm B 111,6, H 15,0, T 33,1/42,7 (bei B 120) cm B 126,6, H 15,0, T 33,1/42,7 (bei B 135) cm</p> <p>Preisgleich auch in <b>Tiefe 39,1 cm</b> = Bestellnummer mit <b>T</b> ergänzen.</p>	139,- 150,- 159,- 193,- 0,-	139,- 150,- 159,- 193,- 0,-

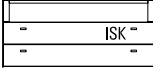
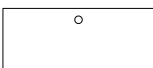
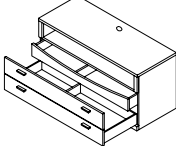





# Korpuselemente 1,5 R, Höhe 59,9 cm

Preisgleich auch als **Aufsatzelemente** möglich (Höhe -4,5 cm), Best.-Nr. mit **A** ergänzen z. B. 4914/A (Abdeckblätter bis 270,0 cm durchgehend).

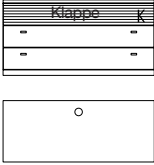
Best.-Nr. / Maße Beschreibung	PG 1	PG 2	Best.-Nr. / Maße Beschreibung	PG 1	PG 2
   <p><b>6975</b> B 60,0 cm <b>6976</b> B 75,0 cm <b>6977</b> B 90,0 cm</p> <p>1 Auszug mit 2 Fronten inkl. Vollauszug und 1 Innenschubkasten, 1 Geräte-Nische inkl. Kabeldurchlass</p> <p><b>T 48,7 cm</b></p> <p>Die Schubkastenvorderstücke sind miteinander verbunden und öffnen wie ein großer Auszug.</p> <p>Standardmäßig ist ein magma-farbener Innenschubkasten eingebaut.</p> <p>Abdeckblatt und Gerätenischenrückwand inkl. Kabeldurchlass</p> <p>Lichte Nischenmaße: B 51,6, H 15,8, T 33,1/42,7 (bei B 60) cm B 66,6, H 15,8, T 33,1/42,7 (bei B 75) cm B 81,6, H 15,0, T 33,1/42,7 (bei B 90) cm</p> <p>Preisgleich auch in <b>Tiefe 39,1 cm</b> = Bestellnummer mit <b>T</b> ergänzen.</p> <p><b>Gegen Aufpreis:</b> <b>1 x 8128</b> CD/DVD-Einteilung B 60 / T 48,7 cm <b>1 x 8398</b> CD/DVD-Einteilung B 75 / T 48,7 cm <b>1 x 90221</b> CD/DVD-Einteilung B 90 / T 48,7 cm <b>1 x 92396</b> ohne vormontierten Kabeldurchlass</p>	755,- 824,- 896,-	821,- 899,- 972,-	   <p>Abb. L</p> <p><b>29062 L</b> B 45,0 cm <b>29063 R</b> B 45,0 cm <b>29064 L</b> B 60,0 cm <b>29065 R</b> B 60,0 cm</p> <p>1 Tür inkl. Akustikblende, 1 Einlegeboden</p> <p><b>T 48,7 cm</b></p> <hr/> <p><b>29066 L</b> B 45,0 cm <b>29067 R</b> B 45,0 cm <b>29068 L</b> B 60,0 cm <b>29069 R</b> B 60,0 cm</p> <p>1 Tür inkl. Akustikblende und akustikwirksamer Innenausstattung für die Subwooferunterbringung, Rückwand mit Ausschnitt</p> <p><b>T 48,7 cm</b></p> <p>Lichte Maße für die Subwooferunterbringung: B 39,0, H 48,0, T 33,1/42,7 (bei B 45) cm B 54,0, H 48,0, T 33,1/42,7 (bei B 60) cm</p> <p>Preisgleich auch in <b>Tiefe 39,1 cm</b> = Bestellnummer mit <b>T</b> ergänzen.</p>	613,- 613,- 691,- 691,-	637,- 637,- 716,- 716,-
   <p><b>66377</b> B 105,0 cm <b>5848</b> B 120,0 cm <b>33815</b> B 135,0 cm</p> <p>1 Auszug mit 2 Fronten inkl. Vollauszug und 1 Innenschubkasten, 1 Geräte-Nische</p> <p><b>T 48,7 cm</b></p> <p>Die Schubkastenvorderstücke sind miteinander verbunden und öffnen wie ein großer Auszug.</p> <p>Standardmäßig ist ein magma-farbener Innenschubkasten eingebaut.</p> <p>Abdeckblatt und Gerätenischenrückwand inkl. Kabeldurchlass</p> <p>Lichte Nischenmaße: B 96,6, H 15,0, T 33,1/42,7 (bei B 105) cm B 111,6, H 15,0, T 33,1/42,7 (bei B 120) cm B 126,6, H 15,0, T 33,1/42,7 (bei B 135) cm</p> <p>Preisgleich auch in <b>Tiefe 39,1 cm</b> = Bestellnummer mit <b>T</b> ergänzen.</p> <p><b>Gegen Aufpreis:</b> <b>1 x 92396</b> ohne vormontierten Kabeldurchlass CD/DVD-Einteilung siehe Seite 84.</p>	1081,- 1150,- 1220,-	1122,- 1252,- 1263,-	   <p><b>29070</b> B 75,0 cm <b>29071</b> B 90,0 cm</p> <p>2 Türen inkl. Akustikblende, 1 Einlegeboden</p> <p><b>T 48,7 cm</b></p> <hr/> <p><b>29072</b> B 75,0 cm <b>29073</b> B 90,0 cm</p> <p>2 Türen inkl. Akustikblende und akustikwirksamer Innenausstattung für die Subwooferunterbringung, Rückwand mit Ausschnitt</p> <p><b>T 48,7 cm</b></p> <p>Lichte Maße für die Subwooferunterbringung: B 66,7, H 48,0, T 33,1/42,7 (bei B 75) cm B 81,7, H 48,0, T 33,1/42,7 (bei B 90) cm</p> <p>Preisgleich auch in <b>Tiefe 39,1 cm</b> = Bestellnummer mit <b>T</b> ergänzen.</p>	899,- 1008,-	935,- 1047,-
	0,-	0,-			

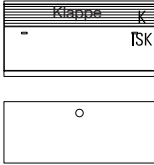
Korpuselemente 1,5 R, Höhe 59,9 cm

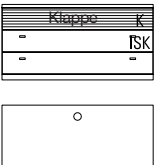
Preisgleich auch als Aufsatzelemente möglich (Höhe -4,5 cm), Best.-Nr. mit A ergänzen z. B. 4914/A (Abdeckblätter bis 270,0 cm durchgehend).

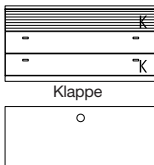
Best.-Nr. / Maße Beschreibung	PG 1	PG 2	Best.-Nr. / Maße Beschreibung	PG 1	PG 2
 <p><b>29074</b> B 105,0 cm <b>29075</b> B 120,0 cm <b>29076</b> B 135,0 cm</p> <p>2 Schubkästen, 1 Soundbarfach mit Akustikblende inkl. Push to open und akustikwirksamer Innenausstattung</p> <p><b>T 48,7 cm</b></p>  <p>Abdeckblatt inkl. Kabeldurchlass, Rückwand inkl. Ausschnitt</p> <p>Lichte Maße hinter Akustikblende: B 99,3, H 11,9, T 33,1/42,7 (bei B 105) cm B 114,3, H 11,9, T 33,1/42,7 (bei B 120) cm B 129,3, H 11,9, T 33,1/42,7 (bei B 135) cm</p> <p>Preisgleich auch in <b>Tiefe 39,1 cm</b> = Bestellnummer mit <b>T</b> ergänzen.</p> <p><b>Gegen Aufpreis:</b> <b>1 x 8189</b> Infrarot Repeater (zur Übertragung des Infrarotsignals der Fernbedienung in das Klappenelement) <b>1 x 92396</b> ohne vormontierten Kabeldurchlass</p>	1428,- 1538,- 1658,-	1482,- 1600,- 1726,-	 <p><b>29077</b> B 105,0 cm <b>29078</b> B 120,0 cm <b>29079</b> B 135,0 cm</p> <p>1 Auszug 1 R inkl. Vollauszug und 1 Innenschubkasten, 1 Soundbarfach mit Akustikblende inkl. Push to open und akustikwirksamer Innenausstattung</p> <p><b>T 48,7 cm</b></p>  <p>Abdeckblatt inkl. Kabeldurchlass, Rückwand inkl. Ausschnitt</p> <p>Lichte Maße hinter Akustikblende: B 99,3, H 11,9, T 33,1/42,7 (bei B 105) cm B 114,3, H 11,9, T 33,1/42,7 (bei B 120) cm B 129,3, H 11,9, T 33,1/42,7 (bei B 135) cm</p> <p>Preisgleich auch in <b>Tiefe 39,1 cm</b> = Bestellnummer mit <b>T</b> ergänzen.</p> <p><b>Gegen Aufpreis:</b> <b>1 x 8189</b> Infrarot Repeater (zur Übertragung des Infrarotsignals der Fernbedienung in das Klappenelement) <b>1 x 92396</b> ohne vormontierten Kabeldurchlass CD/DVD-Einteilung siehe Seite 84.</p>	1411,- 1527,- 1647,-	1469,- 1591,- 1714,-
 <p><b>28613</b> B 105,0 cm <b>28614</b> B 120,0 cm <b>28615</b> B 135,0 cm</p> <p>1 Auszug mit 2 Fronten inkl. Vollauszug und 1 Innenschubkasten, 1 Soundbarfach mit Akustikblende inkl. Push to open und akustikwirksamer Innenausstattung</p> <p><b>T 48,7 cm</b></p>  <p>Abdeckblatt inkl. Kabeldurchlass, Rückwand inkl. Ausschnitt</p> <p>Lichte Maße hinter Akustikblende: B 99,3, H 11,9, T 33,1/42,7 (bei B 105) cm B 114,3, H 11,9, T 33,1/42,7 (bei B 120) cm B 129,3, H 11,9, T 33,1/42,7 (bei B 135) cm</p> <p>Preisgleich auch in <b>Tiefe 39,1 cm</b> = Bestellnummer mit <b>T</b> ergänzen.</p> <p><b>Gegen Aufpreis:</b> <b>1 x 8189</b> Infrarot Repeater (zur Übertragung des Infrarotsignals der Fernbedienung in das Klappenelement) <b>1 x 92396</b> ohne vormontierten Kabeldurchlass CD/DVD-Einteilung siehe Seite 84.</p>	1497,- 1621,- 1741,-	1557,- 1686,- 1810,-	 <p><b>28488</b> B 105,0 cm <b>28489</b> B 120,0 cm <b>28490</b> B 135,0 cm</p> <p>1 Klappe mit 2 Fronten, 1 Soundbarfach mit Akustikblende inkl. Push to open und akustikwirksamer Innenausstattung</p> <p><b>T 48,7 cm</b></p>  <p>Abdeckblatt inkl. Kabeldurchlass, Rückwand inkl. Ausschnitt</p> <p>CD/DVD-Auszug kann nur rechts geplant werden.</p> <p>Boden nur in Verbindung mit Basis-Set möglich.</p> <p>Lichte Maße hinter Akustikblende: B 99,3, H 11,9, T 42,7 (bei B 105) cm B 114,3, H 11,9, T 42,7 (bei B 120) cm B 129,3, H 11,9, T 42,7 (bei B 135) cm</p> <p>Lichte Maße hinter Klappe: B 97,3, H 32,4, T 42,7 (bei B 105) cm B 112,3, H 32,4, T 42,7 (bei B 120) cm B 127,3, H 32,4, T 42,7 (bei B 135) cm</p> <p><b>Gegen Aufpreis:</b> <b>Basis-Set (nur rechts möglich)</b> <b>1 x 94080</b> Mittelseite und Boden B 60 / T 48,7 cm <b>1 x 94094</b> CD/DVD-Auszug, Mittelseite und Boden B 60 / T 48,7 cm für ca. 72 CD's / 48 DVD's</p> <p><b>Boden (nur links möglich)</b> <b>1 x 94082</b> Boden B 45 / T 48,7 cm <b>1 x 94083</b> Boden B 60 / T 48,7 cm <b>1 x 94084</b> Boden B 75 / T 48,7 cm <b>1 x 92134</b> Infrarot Repeater (1 Empfänger / 2 Sender) (zur Übertragung des Infrarotsignals der Fernbedienung in das Klappenelement) <b>1 x 92396</b> ohne vormontierten Kabeldurchlass</p>	1340,- 1448,- 1568,-	1388,- 1508,- 1628,-







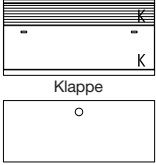
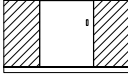
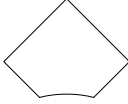
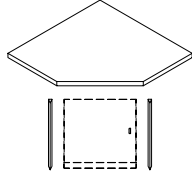
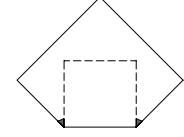
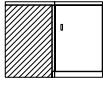
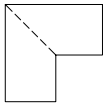
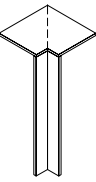











# Korpuselemente 1,5 R, Höhe 59,9 cm

Preisgleich auch als **Aufsatzelemente** möglich (Höhe -4,5 cm), Best.-Nr. mit **A** ergänzen z. B. 4914/A (Abdeckblätter bis 270,0 cm durchgehend).

Best.-Nr. / Maße Beschreibung	PG 1	PG 2	Best.-Nr. / Maße Beschreibung	PG 1	PG 2
 <p><b>29080</b> B 105,0 cm <b>29081</b> B 120,0 cm <b>29082</b> B 135,0 cm</p> <p>1 Klappe 1 R, 1 Soundbarfach mit Akustikblende inkl Push to open und akustikwirksamer Innenausstattung <b>T 48,7 cm</b></p>  <p>Abdeckblatt inkl. Kabeldurchlass, Rückwand inkl. Ausschnitt CD/DVD-Auszug kann nur rechts geplant werden. Boden nur in Verbindung mit Basis-Set möglich. Lichte Maße hinter Akustikblende: B 99,3, H 11,9, T 42,7 (bei B 105) cm B 114,3, H 11,9, T 42,7 (bei B 120) cm B 129,3, H 11,9, T 42,7 (bei B 135) cm Lichte Maße hinter Klappe: B 97,3, H 32,4, T 42,7 (bei B 105) cm B 112,3, H 32,4, T 42,7 (bei B 120) cm B 127,3, H 32,4, T 42,7 (bei B 135) cm <b>Gegen Aufpreis:</b> <b>Basis-Set (nur rechts möglich)</b> <b>1 x 94080</b> Mittelseite und Boden B 60 / T 48,7 cm <b>1 x 94094</b> CD/DVD-Auszug, Mittelseite und Boden B 60 / T 48,7 cm für ca. 72 CD's / 48 DVD's <b>Boden (nur links möglich)</b> <b>1 x 94082</b> Boden B 45 / T 48,7 cm <b>1 x 94083</b> Boden B 60 / T 48,7 cm <b>1 x 94084</b> Boden B 75 / T 48,7 cm <b>1 x 92134</b> Infrarot Repeater (1 Empfänger / 2 Sender) (zur Übertragung des Infrarotsignals der Fernbedienung in das Klappenelement) <b>1 x 92396</b> ohne vormontierten Kabeldurchlass</p>	1250,- 1358,- 1469,-	1304,- 1411,- 1525,-	 <p><b>66124 L</b> B 70,5 x 70,5 cm <b>66125 R</b> B 70,5 x 70,5 cm</p> <p>Eckkorpuselement, 1 Tür, 1 Einlegeboden <b>T 39,1 cm</b></p>  <p>Abb. L</p> <p><b>66126 L</b> B 80,1 x 80,1 cm <b>66127 R</b> B 80,1 x 80,1 cm</p> <p>wie vor <b>T 48,7 cm</b></p> <ul style="list-style-type: none"> <li>- Korpus immer T 39,1 cm, Abdeckblatt T 48,7 cm.</li> <li>- Bei Einsatz als Abschluss- element wird die Korpusseite wie das Abdeckblatt nach hinten verlängert.</li> <li>- <b>Kein Weiterbau mit tieferen Typen möglich.</b></li> </ul>	918,- 918,-	1006,- 1006,-
	64,- 266,-	64,- 266,-	 <p><b>66061</b> B 45,0 cm Schenkel 71,5 x 71,5 cm <b>66062</b> B 60,0 cm Schenkel 82,0 x 82,0 cm</p> <p>1 Eckabdeckblatt mit Eckleisten <b>T 39,1 cm</b></p> <p><b>Gegen Aufpreis:</b> <b>1 x 66065</b> Verblendung links <b>1 x 66066</b> Verblendung rechts</p>  <ul style="list-style-type: none"> <li>- <b>Weiterbau nur in gleicher Höhe und in gleicher oder geringerer Tiefe möglich.</b></li> <li>- <b>Nicht möglich als Aufsatzelement.</b></li> </ul>	178,- 195,-	182,- 208,-
	56,- 64,- 81,- 234,-	56,- 64,- 81,- 234,-	<p><b>66063</b> B 45,0 cm Schenkel 81,1 x 81,1 cm <b>66064</b> B 60,0 cm Schenkel 91,7 x 91,7 cm wie vor <b>T 48,7 cm</b></p> <p><b>Gegen Aufpreis:</b> <b>1 x 66310</b> Verblendung links <b>1 x 66311</b> Verblendung rechts</p>	238,- 262,-	249,- 270,-
	0,-	0,-		159,- 159,-	163,- 163,-
 <p><b>66378</b> Schenkel 77,1 x 77,1 cm 2 Türen, 1 Einlegeboden <b>T 39,1 cm</b></p>  <ul style="list-style-type: none"> <li>- <b>Weiterbau nur in gleicher oder geringerer Tiefe möglich.</b></li> </ul>	1017,-	1055,-	 <p><b>90220</b> Schenkel 42,1 x 42,1 cm 1 Eckabdeckblatt, 1 Eckleiste <b>T 39,1 cm</b></p>	341,-	354,-
	1135,-	1180,-	<p><b>90224</b> Schenkel 51,7 x 51,7 cm wie vor <b>T 48,7 cm</b></p> <ul style="list-style-type: none"> <li>- <b>Ecke nicht als Stauraum nutzbar.</b></li> <li>- <b>einseitige Abdeck- blatttiefenkürzung ohne Aufpreis</b></li> <li>- <b>Eine Ausklin- kung von max. 32,1 / 41,7 cm ist möglich. (Brand- schutztechnische Auflagen müssen beachtet werden.)</b></li> </ul>	369,-	388,-



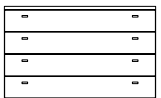







**Korpuselemente 2 R, Höhe 77,5 cm**

Preisgleich auch als **Aufsatzelemente** möglich (Höhe -4,5 cm), Best.-Nr. mit **A** ergänzen z. B. 4914/A (Abdeckblätter bis 270,0 cm durchgehend).

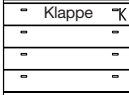
	Best.-Nr. / Maße Beschreibung	PG 1	PG 2		Best.-Nr. / Maße Beschreibung	PG 1	PG 2
  Abb. L	<b>4914 L</b> B 45,0 cm <b>4915 R</b> B 45,0 cm 1 Tür (gerundet), 1 Einlegeboden <b>T 29,5/39,1 cm</b>	560,- 560,-	613,- 613,-	  Abb. L	<b>75302 L</b> B 45,0 cm <b>75303 R</b> B 45,0 cm <b>75306 L</b> B 60,0 cm <b>75307 R</b> B 60,0 cm 1 Rahmen-Glastür, 1 Glaseinlegeboden <b>T 39,1 cm</b>	523,- 523,- 603,- 603,-	543,- 543,- 624,- 624,-
	<b>4916 L</b> B 45,0 cm <b>4917 R</b> B 45,0 cm wie vor <b>T 39,1/48,7 cm</b> Der Weiterbau mit 39,1 cm tiefen Elementen ist an der flacheren Seite (29,5 cm) nicht möglich.	598,- 598,-	654,- 654,-		<b>75304 L</b> B 45,0 cm <b>75305 R</b> B 45,0 cm <b>75308 L</b> B 60,0 cm <b>75309 R</b> B 60,0 cm wie vor <b>T 48,7 cm</b>	560,- 560,- 643,- 643,-	583,- 583,- 673,- 673,-
  Abb. L	<b>4918 L</b> B 45,0 cm <b>4919 R</b> B 45,0 cm 1 Tür, 1 Einlegeboden <b>T 39,1 cm</b>	450,- 450,-	489,- 489,-	 	<b>75310</b> B 75,0 cm <b>75311</b> B 90,0 cm 2 Rahmen-Glastüren, 1 Glaseinlegeboden <b>T 39,1 cm</b>	757,- 826,-	791,- 860,-
	<b>4920 L</b> B 45,0 cm <b>4921 R</b> B 45,0 cm wie vor <b>T 48,7 cm</b>	487,- 487,-	530,- 530,-		<b>75312</b> B 75,0 cm <b>75313</b> B 90,0 cm wie vor <b>T 48,7 cm</b>	804,- 881,-	834,- 914,-
  Abb. L	<b>66211 L</b> B 60,0 cm <b>66212 R</b> B 60,0 cm 1 Tür (optisch geteilt), 1 Einlegeboden <b>T 39,1 cm</b>	551,- 551,-	603,- 603,-	 	<b>4922</b> B 45,0 cm <b>4923</b> B 60,0 cm <b>4924</b> B 75,0 cm <b>4925</b> B 90,0 cm 4 Schubkästen <b>T 39,1 cm</b>	585,- 671,- 761,- 847,-	639,- 731,- 828,- 922,-
	<b>66213 L</b> B 60,0 cm <b>66214 R</b> B 60,0 cm wie vor <b>T 48,7 cm</b>	590,- 590,-	641,- 641,-		<b>4926</b> B 45,0 cm <b>4927</b> B 60,0 cm <b>4928</b> B 75,0 cm <b>4929</b> B 90,0 cm wie vor <b>T 48,7 cm</b>	648,- 738,- 828,- 914,-	708,- 804,- 905,- 997,-
  Abb. L	<b>4930</b> B 75,0 cm <b>4931</b> B 90,0 cm 2 Türen, 1 Einlegeboden <b>T 39,1 cm</b>	620,- 708,-	676,- 770,-	 	<b>29101</b> B 105,0 cm <b>5855</b> B 120,0 cm <b>29102</b> B 135,0 cm 4 Schubkästen <b>T 39,1 cm</b>	952,- 1019,- 1085,-	987,- 1104,- 1126,-
	<b>4932</b> B 75,0 cm <b>4933</b> B 90,0 cm wie vor <b>T 48,7 cm</b>	665,- 757,-	725,- 826,-		<b>29103</b> B 105,0 cm <b>5845</b> B 120,0 cm <b>29104</b> B 135,0 cm wie vor <b>T 48,7 cm</b>	1047,- 1111,- 1182,-	1089,- 1216,- 1229,-

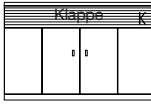
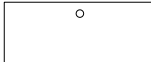

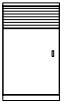
# Korpuselemente 2 R, Höhe 77,5 cm

Preisgleich auch als **Aufsatzelemente** möglich (Höhe -4,5 cm), Best.-Nr. mit **A** ergänzen z. B. 4914/A (Abdeckblätter bis 270,0 cm durchgehend).

Best.-Nr. / Maße Beschreibung	PG 1	PG 2	Best.-Nr. / Maße Beschreibung	PG 1	PG 2
 <b>66380</b> B 60,0 cm <b>66381</b> B 75,0 cm <b>66382</b> B 90,0 cm 3 Schubkästen, 1 Gerätenische mit Klappe <b>T 48,7 cm</b>  Abdeckblatt und Geräteschenrückwand inkl. Kabeldurchlass Lichte Innenmaße hinter Klappe: B 54,3, H 13,7, T 33,1/42,7 (bei B 60) cm B 69,3, H 13,7, T 33,1/42,7 (bei B 75) cm B 84,3, H 12,9, T 33,1/42,7 (bei B 90) cm Preisgleich auch in <b>Tiefe 39,1 cm</b> = Bestellnummer mit <b>T</b> ergänzen. <b>Gegen Aufpreis:</b> <b>1 x 8189</b> Infrarot Repeater (zur Übertragung des Infrarotsignals der Fernbedienung in das Klappenelement) <b>1 x 92396</b> ohne vormontierten Kabeldurchlass	886,- 984,- 1077,-	922,- 1029,- 1119,-	  Abb. L <b>28602 L</b> B 60,0 cm <b>28603 R</b> B 60,0 cm 1 Tür (optisch geteilt) inkl. Akustikblende, 1 Einlegeboden <b>T 48,7 cm</b> <b>28606 L</b> B 60,0 cm <b>28607 R</b> B 60,0 cm 1 Tür (optisch geteilt) inkl. Akustikblende und akustikwirk- samer Innenausstattung für die Subwooferunterbringung Rückwand mit Ausschnitt <b>T 48,7 cm</b> Lichte Maße für die Subwooferunterbringung: B 54,0, H 65,6, T 33,1/42,7 cm Preisgleich auch in <b>Tiefe 39,1 cm</b> = Bestellnummer mit <b>T</b> ergänzen.	791,- 791,-	821,- 821,-
 <b>66383</b> B 105,0 cm <b>66384</b> B 120,0 cm <b>29105</b> B 135,0 cm 3 Schubkästen, 1 Gerätenische mit Klappe <b>T 48,7 cm</b>  Abdeckblatt und Geräteschenrückwand inkl. Kabeldurchlass Lichte Innenmaße hinter Klappe: B 99,3, H 12,9, T 33,1/42,7 (bei B 105) cm B 114,3, H 12,9, T 33,1/42,7 (bei B 120) cm B 129,3, H 12,9, T 33,1/42,7 (bei B 135) cm Preisgleich auch in <b>Tiefe 39,1 cm</b> = Bestellnummer mit <b>T</b> ergänzen. <b>Gegen Aufpreis:</b> <b>1 x 8189</b> Infrarot Repeater (zur Übertragung des Infrarotsignals der Fernbedienung in das Klappenelement) <b>1 x 92396</b> ohne vormontierten Kabeldurchlass	1180,- 1244,- 1306,-	1227,- 1291,- 1355,-	   Abdeckblatt inkl. Kabeldurchlass, Rückwand inkl. Ausschnitt Lichte Maße hinter Akustikblende: B 114,3, H 11,9, T 33,1/42,7 cm Preisgleich auch in <b>Tiefe 39,1 cm</b> = Bestellnummer mit <b>T</b> ergänzen. <b>Gegen Aufpreis:</b> <b>1 x 8189</b> Infrarot Repeater (zur Übertragung des Infrarotsignals der Fernbedienung in das Klappenelement) <b>1 x 92134</b> Infrarot Repeater (1 Empfänger / 2 Sender) (bei Geräteunterbringung im linken Türelement) <b>1 x 92125</b> Subwoofer Zubehör (Subwoofer im rechten Türelement) <b>1 x 92396</b> ohne vormontierten Kabeldurchlass	1557,-	1621,-
  <b>28600 L</b> B 45,0 cm <b>28601 R</b> B 45,0 cm 1 Tür inkl. Akustikblende, 1 Einlegeboden <b>T 48,7 cm</b>  Abb. L <b>28604 L</b> B 45,0 cm <b>28605 R</b> B 45,0 cm 1 Tür inkl. Akustikblende und akustikwirksamer Innenausstat- tung für die Subwooferunter- bringung, Rückwand mit Ausschnitt <b>T 48,7 cm</b> Lichte Maße für die Subwooferunterbringung: B 39,0, H 65,6, T 33,1/42,7 cm Preisgleich auch in <b>Tiefe 39,1 cm</b> = Bestellnummer mit <b>T</b> ergänzen.	661,- 661,-	684,- 684,-	Preisgleich auch in <b>Tiefe 39,1 cm</b> = Bestellnummer mit <b>T</b> ergänzen. <b>Gegen Aufpreis:</b> <b>1 x 8189</b> Infrarot Repeater (zur Übertragung des Infrarotsignals der Fernbedienung in das Klappenelement) <b>1 x 92134</b> Infrarot Repeater (1 Empfänger / 2 Sender) (bei Geräteunterbringung im linken Türelement) <b>1 x 92125</b> Subwoofer Zubehör (Subwoofer im rechten Türelement) <b>1 x 92396</b> ohne vormontierten Kabeldurchlass	193,-	193,-
				234,-	234,-
				116,-	116,-
				0,-	0,-



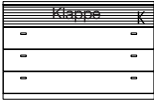
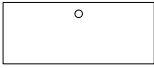
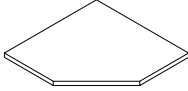
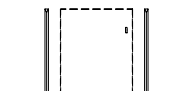
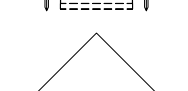
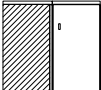
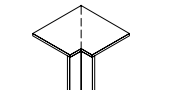
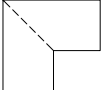

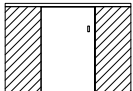
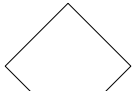



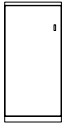
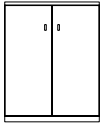

Korpuselemente 2 R, Höhe 77,5 cm

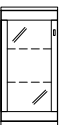
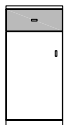
Preisgleich auch als **Aufsatzelemente** möglich (Höhe -4,5 cm), Best.-Nr. mit **A** ergänzen z. B. 4914/A (Abdeckblätter bis 270,0 cm durchgehend).

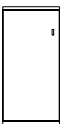
Best.-Nr. / Maße Beschreibung	PG 1	PG 2	Best.-Nr. / Maße Beschreibung	PG 1	PG 2
 <p><b>28610</b> B 105,0 cm <b>28611</b> B 120,0 cm <b>28612</b> B 135,0 cm</p> <p>3 Schubkästen, 1 Soundbarfach mit Akustikblende inkl. Push to open und akustikwirksamer Innenausstattung</p> <p><b>T 48,7 cm</b></p>   <p>Abdeckblatt inkl. Kabeldurchlass, Rückwand inkl. Ausschnitt</p> <p>Lichte Maße hinter Akustikblende: B 99,3, H 11,9, T 33,1/42,7 (bei B 105) cm B 114,3, H 11,9, T 33,1/42,7 (bei B 120) cm B 129,3, H 11,9, T 33,1/42,7 (bei B 135) cm</p> <p>Preisgleich auch in <b>Tiefe 39,1 cm</b> = Bestellnummer mit <b>T</b> ergänzen.</p> <p><b>Gegen Aufpreis:</b> <b>1 x 8189</b> Infrarot Repeater (zur Übertragung des Infrarotsignals der Fernbedienung in das Klappenelement) <b>1 x 92396</b> ohne vormontierten Kabeldurchlass</p>	1527,- 1643,- 1754,-	1591,- 1709,- 1823,-	   <p><b>66067</b> B 45,0 cm Schenkel 71,5 x 71,5 cm <b>66068</b> B 60,0 cm Schenkel 82,0 x 82,0 cm</p> <p>1 Eckabdeckblatt mit Eckleisten <b>T 39,1 cm</b></p> <p><b>Gegen Aufpreis:</b> <b>1 x 66071</b> Verblendung links <b>1 x 66072</b> Verblendung rechts</p> <p><b>66069</b> B 45,0 cm Schenkel 81,1 x 81,1 cm <b>66070</b> B 60,0 cm Schenkel 91,7 x 91,7 cm</p> <p>wie vor <b>T 48,7 cm</b></p> <p><b>Gegen Aufpreis:</b> <b>1 x 66329</b> Verblendung links <b>1 x 66330</b> Verblendung rechts</p> <p>- Weiterbau nur in gleicher Höhe und in gleicher oder geringerer Tiefe möglich. - Nicht möglich als Aufsatzelement.</p>	176,- 191,-	182,- 208,-
 <p><b>66385</b> Schenkel 77,1 x 77,1 cm 2 Türen, 1 Einlegeboden <b>T 39,1 cm</b></p>	1104,-	1154,-	 <p><b>90220</b> Schenkel 42,1 x 42,1 cm 1 Eckabdeckblatt, 1 Eckleiste <b>T 39,1 cm</b></p>	341,-	354,-
 <p>- Weiterbau nur in gleicher oder geringerer Tiefe möglich.</p> <p><b>66386</b> Schenkel 86,7 x 86,7 cm wie vor <b>T 48,7 cm</b></p> <p>- Korpus bleibt 39,1 cm tief, Abdeckblatt steht nach hinten über. - Bei Einsatz als Abschluss- element wird die Seite nach hinten überstehend geliefert.</p>	1229,-	1278,-	 <p>- Ecke nicht als Stauraum nutzbar. - einseitige Abdeck- blatttieferkürzung ohne Aufpreis - Eine Ausklin- kung von max. 32,1 / 41,7 cm ist möglich. (Brand- schutztechnische Auflagen müssen beachtet werden.)</p> <p><b>90224</b> Schenkel 51,7 x 51,7 cm wie vor <b>T 48,7 cm</b></p>	369,-	388,-
 <p><b>4934 L</b> B 70,5 x 70,5 cm <b>4935 R</b> B 70,5 x 70,5 cm</p> <p>Eckkorpuselement, 1 Tür, 1 Einlegeboden <b>T 39,1 cm</b></p>	997,-	1089,-			
 <p>Abb. L</p> <p><b>4936 L</b> B 80,1 x 80,1 cm <b>4937 R</b> B 80,1 x 80,1 cm</p> <p>wie vor <b>T 48,7 cm</b></p> <p>- Korpus immer T 39,1 cm, Abdeckblatt T 48,7 cm. - Bei Einsatz als Abschluss- element wird die Korpusseite wie das Abdeckblatt nach hinten verlängert. - Kein Weiterbau mit tieferen Typen möglich.</p>	1119,-	1220,-			

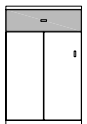
## Korpuselemente 2,5 R, Höhe 95,1 cm

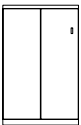

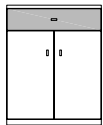
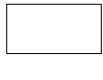





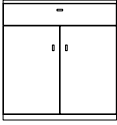
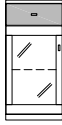

Preisgleich auch als **Aufsatzelemente** möglich (Höhe -4,5 cm), Best.-Nr. mit **A** ergänzen z. B. 4914/**A** (Abdeckblätter bis 270,0 cm durchgehend).

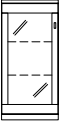
	Best.-Nr. / Maße Beschreibung	PG 1	PG 2		Best.-Nr. / Maße Beschreibung	PG 1	PG 2
	<b>4747 L</b> B 45,0 cm <b>4748 R</b> B 45,0 cm 1 Tür (gerundet), 2 Einlegeböden <b>T 29,5/39,1 cm</b>	588,- 588,-	641,- 641,-		<b>66223</b> B 75,0 cm <b>66225</b> B 90,0 cm 2 Türen, 2 Einlegeböden <b>T 39,1 cm</b>	667,- 755,-	727,- 821,-
 Abb. L	<b>4940 L</b> B 45,0 cm <b>4941 R</b> B 45,0 cm wie vor <b>T 39,1/48,7 cm</b> Der Weiterbau mit 39,1 cm tiefen Elementen ist an der flacheren Seite (29,5 cm) nicht möglich.	635,- 635,-	693,- 693,-		<b>66224</b> B 75,0 cm <b>66226</b> B 90,0 cm wie vor <b>T 48,7 cm</b>	714,- 806,-	778,- 877,-
 Abb. L	<b>4745 L</b> B 37,5 cm <b>4746 R</b> B 37,5 cm <b>28963 L</b> B 45,0 cm <b>28964 R</b> B 45,0 cm 1 Rahmen-Glastür (gerundet), 2 Glaseinlegeböden <b>T 29,5/39,1 cm</b>	616,- 616,- 654,- 654,-	671,- 671,- 678,- 678,-	   Abb. L	<b>4761 L*</b> B 45,0 cm <b>4762 R*</b> B 45,0 cm 1 Tür, 1 Einlegeboden, 1 Schubkasten <b>T 39,1 cm</b>	489,- 489,-	532,- 532,-
 Abb. L	<b>4938 L</b> B 37,5 cm <b>4939 R</b> B 37,5 cm <b>28965 L</b> B 45,0 cm <b>28966 R</b> B 45,0 cm wie vor <b>T 39,1/48,7 cm</b> Der Weiterbau mit 39,1 cm tiefen Elementen ist an der flacheren Seite (29,5 cm) nicht möglich.	663,- 663,- 701,- 701,-	723,- 723,- 729,- 729,-		<b>4958 L*</b> B 45,0 cm <b>4959 R*</b> B 45,0 cm wie vor <b>T 48,7 cm</b>	543,- 543,-	592,- 592,-
	<b>Gegen Aufpreis:</b> <b>1 x 8942</b> 1er Set LED-Strahler <b>1 x 1781</b> 2er Set LED-Glaskantenbel. (Point) B 37,5 cm <b>1 x 1699</b> 2er Set LED-Glaskantenbel. (Point) B 45 cm <b>1 x 92467</b> Indirekte LED-Korpusbeleuchtung 2,5 R <b>1 x 1691</b> Spiegelrückwand 2,5 R / B 37,5 cm <b>1 x 1782</b> Spiegelrückwand 2,5 R / B 45 cm	127,- 244,- 257,- 290,- 97,- 97,-	127,- 244,- 257,- 290,- 97,- 97,-				
   Abb. L	<b>66215 L</b> B 45,0 cm <b>66216 R</b> B 45,0 cm 1 Tür, 2 Einlegeböden <b>T 39,1 cm</b>	485,- 485,-	528,- 528,-	   Abb. L	<b>66227 L*</b> B 60,0 cm <b>66228 R*</b> B 60,0 cm 1 Schubkasten, 1 Tür (optisch geteilt), 1 Einlegeboden <b>T 39,1 cm</b>	646,- 646,-	703,- 703,-
	<b>66217 L</b> B 45,0 cm <b>66218 R</b> B 45,0 cm wie vor <b>T 48,7 cm</b>	528,- 528,-	575,- 575,-		<b>66229 L*</b> B 60,0 cm <b>66230 R*</b> B 60,0 cm wie vor <b>T 48,7 cm</b>	691,- 691,-	753,- 753,-
   Abb. L	<b>66219 L</b> B 60,0 cm <b>66220 R</b> B 60,0 cm 1 Tür (optisch geteilt), 2 Einlegeböden <b>T 39,1 cm</b>	603,- 603,-	656,- 656,-	  	<b>1747*</b> B 75,0 cm 2 Türen, 1 Einlegeboden, 1 Schubkasten <b>T 39,1 cm</b>	710,-	772,-
	<b>66221 L</b> B 60,0 cm <b>66222 R</b> B 60,0 cm wie vor <b>T 48,7 cm</b>	641,- 641,-	701,- 701,-		<b>4962*</b> B 75,0 cm wie vor <b>T 48,7 cm</b>	768,-	834,-









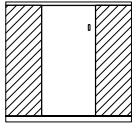

**Korpuselemente 2,5 R, Höhe 95,1 cm**

Preisgleich auch als **Aufsatzelemente** möglich (Höhe -4,5 cm), Best.-Nr. mit **A** ergänzen z. B. 4914/A (Abdeckblätter bis 270,0 cm durchgehend).

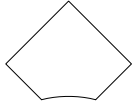
Best.-Nr. / Maße Beschreibung	PG 1	PG 2	Best.-Nr. / Maße Beschreibung	PG 1	PG 2
 <p><b>4753</b> B 90,0 cm 2 Türen, 1 Einlegeboden, 1 Schubkasten <b>T 39,1 cm</b></p>	834,-	911,-	 <p><b>4763 L*</b> B 45,0 cm <b>4764 R*</b> B 45,0 cm 1 Rahmen-Glastür, 1 Glaseinlegeboden, 1 Schubkasten <b>T 39,1 cm</b></p>	575,- 575,-	624,- 624,-
 <p><b>4948</b> B 90,0 cm wie vor <b>T 48,7 cm</b></p>	901,-	978,-	 <p>Abb. L <b>4960 L*</b> B 45,0 cm <b>4961 R*</b> B 45,0 cm wie vor <b>T 48,7 cm</b></p> <p><b>Gegen Aufpreis:</b>  <b>1 x 8942</b> 1er Set LED-Strahler 127,-  <b>1 x 1791</b> 1er Set LED-Glaskantenbel. (Point) B 45 cm 184,-  <b>1 x 92466</b> Indirekte LED-Korpusbeleuchtung 2 R 270,-  <b>1 x 1669</b> Spiegelrückwand 2 R / B 45 cm 90,-</p>	624,- 624,-	684,- 684,-
 <p><b>81055 L</b> B 37,5 cm <b>81056 R</b> B 37,5 cm <b>4754 L</b> B 45,0 cm <b>4755 R</b> B 45,0 cm <b>4756 L</b> B 60,0 cm <b>4757 R</b> B 60,0 cm 1 Rahmen-Glastür, 2 Glaseinlegeböden <b>T 39,1 cm</b></p>	508,- 508,- 543,- 543,- 618,- 618,-	528,- 528,- 592,- 592,- 673,- 673,-	 <p><b>66231 L*</b> B 60,0 cm <b>66232 R*</b> B 60,0 cm 1 Rahmen-Glastür, 1 Glaseinlegeboden, 1 Schubkasten <b>T 39,1 cm</b></p>	641,- 641,-	701,- 701,-
 <p>Abb. L <b>81057 L</b> B 37,5 cm <b>81058 R</b> B 37,5 cm <b>4942 L</b> B 45,0 cm <b>4943 R</b> B 45,0 cm <b>4944 L</b> B 60,0 cm <b>4945 R</b> B 60,0 cm wie vor <b>T 48,7 cm</b></p> <p><b>Gegen Aufpreis:</b>  <b>1 x 8942</b> 1er Set LED-Strahler 127,-  <b>1 x 1781</b> 2er Set LED-Glaskantenbel. (Point) B 37,5 cm 244,-  <b>1 x 1699</b> 2er Set LED-Glaskantenbel. (Point) B 45 cm 257,-  <b>1 x 1784</b> 2er Set LED-Glaskantenbel. (Point) B 60 cm 285,-  <b>1 x 92467</b> Indirekte LED-Korpusbeleuchtung 2,5 R 290,-  <b>1 x 1691</b> Spiegelrückwand 2,5 R / B 37,5 cm 97,-  <b>1 x 1782</b> Spiegelrückwand 2,5 R / B 45 cm 97,-  <b>1 x 1783</b> Spiegelrückwand 2,5 R / B 60 cm 112,-</p>	555,- 555,- 590,- 590,- 667,- 667,-	579,- 579,- 641,- 641,- 727,- 727,-	 <p>Abb. L <b>66233 L*</b> B 60,0 cm <b>66234 R*</b> B 60,0 cm wie vor <b>T 48,7 cm</b></p> <p><b>Gegen Aufpreis:</b>  <b>1 x 8942</b> 1er Set LED-Strahler 127,-  <b>1 x 8025</b> 1er Set LED-Glaskantenbel. (Point) B 60 cm 195,-  <b>1 x 92466</b> Indirekte LED-Korpusbeleuchtung 2 R 270,-  <b>1 x 8042</b> Spiegelrückwand 2 R / B 60 cm 101,-</p>	684,- 684,-	751,- 751,-
 <p><b>4758</b> B 75,0 cm <b>4759</b> B 90,0 cm 2 Rahmen-Glastüren, 2 Glaseinlegeböden <b>T 39,1 cm</b></p>	809,- 899,-	881,- 976,-	 <p><b>4765*</b> B 75,0 cm 2 Rahmen-Glastüren, 1 Glaseinlegeboden, 1 Schubkasten <b>T 39,1 cm</b></p>	881,-	959,-
 <p><b>4946</b> B 75,0 cm <b>4947</b> B 90,0 cm wie vor <b>T 48,7 cm</b></p> <p><b>Gegen Aufpreis:</b>  <b>1 x 8943</b> 2er Set LED-Strahler 152,-  <b>1 x 1787</b> 2er Set LED-Glaskantenbel. (Point) B 75 cm 305,-  <b>1 x 1701</b> 2er Set LED-Glaskantenbel. (Point) B 90 cm 337,-  <b>1 x 92467</b> Indirekte LED-Korpusbeleuchtung 2,5 R 290,-  <b>1 x 1785</b> Spiegelrückwand 2,5 R / B 75 cm 131,-  <b>1 x 1786</b> Spiegelrückwand 2,5 R / B 90 cm 144,-</p>	860,- 952,-	941,- 1040,-	 <p>Abb. L <b>4963*</b> B 75,0 cm wie vor <b>T 48,7 cm</b></p> <p><b>Gegen Aufpreis:</b>  <b>1 x 8943</b> 2er Set LED-Strahler 152,-  <b>1 x 1793</b> 1er Set LED-Glaskantenbel. (Point) B 75 cm 210,-  <b>1 x 92466</b> Indirekte LED-Korpusbeleuchtung 2 R 270,-  <b>1 x 1792</b> Spiegelrückwand 2 R / B 75 cm 114,-</p>	939,-	1021,-

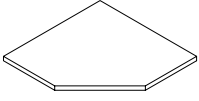

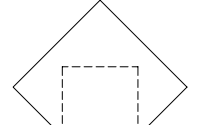
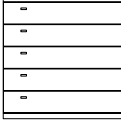

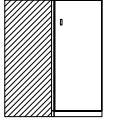
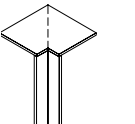
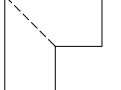





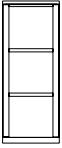

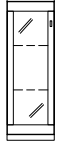
# Korpuselemente 2,5 R, Höhe 95,1 cm

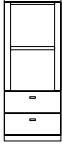
Preisgleich auch als **Aufsatzelemente** möglich (Höhe -4,5 cm), Best.-Nr. mit **A** ergänzen z. B. 4914/A (Abdeckblätter bis 270,0 cm durchgehend).

Best.-Nr. / Maße Beschreibung	PG 1	PG 2	Best.-Nr. / Maße Beschreibung	PG 1	PG 2
 <p><b>4760</b> B 90,0 cm 2 Rahmen-Glastüren, 1 Glaseinlegeboden, 1 Schubkasten <b>T 39,1 cm</b></p>	1008,-	1096,-	 <p><b>4954 L</b> B 70,5 x 70,5 cm <b>4955 R</b> B 70,5 x 70,5 cm Eckkorpuselement, 1 Tür, 2 Einlegeböden <b>T 39,1 cm</b></p>	1074,- 1074,-	1171,- 1171,-
 <p><b>4949</b> B 90,0 cm wie vor <b>T 48,7 cm</b></p>	1070,-	1167,-	 <p>Abb. L <b>4956 L</b> B 80,1 x 80,1 cm <b>4957 R</b> B 80,1 x 80,1 cm wie vor <b>T 48,7 cm</b></p>	1192,- 1192,-	1300,- 1300,-
<p><b>Gegen Aufpreis:</b>  <b>1 x 8943</b> 2er Set LED-Strahler 152,- 152,-  <b>1 x 1789</b> 1er Set LED-Glaskantenbel. (Point) B 90 cm 223,- 223,-  <b>1 x 92466</b> Indirekte LED-Korpusbeleuchtung 2 R 270,- 270,-  <b>1 x 1788</b> Spiegelrückwand 2 R / B 90 cm 129,- 129,-</p>					
 <p><b>4749</b> B 45,0 cm <b>4750</b> B 60,0 cm <b>4751</b> B 75,0 cm <b>4752</b> B 90,0 cm 5 Schubkästen <b>T 39,1 cm</b></p>	656,- 763,- 864,- 972,-	712,- 830,- 948,- 1062,-	 <p><b>66073</b> B 45,0 cm Schenkel 71,5 x 71,5 cm <b>66074</b> B 60,0 cm Schenkel 82,0 x 82,0 cm 1 Eckabdeckblatt mit Eckleisten <b>T 39,1 cm</b></p>	180,- 202,-	187,- 210,-
 <p><b>4950</b> B 45,0 cm <b>4951</b> B 60,0 cm <b>4952</b> B 75,0 cm <b>4953</b> B 90,0 cm wie vor <b>T 48,7 cm</b></p>	729,- 836,- 950,- 1059,-	798,- 914,- 1038,- 1156,-	 <p><b>Gegen Aufpreis:</b>  <b>1 x 66077</b> Verblendung links 150,- 157,-  <b>1 x 66078</b> Verblendung rechts 150,- 157,-</p>	150,- 150,-	157,- 157,-
 <p><b>29201</b> B 105,0 cm <b>6982</b> B 120,0 cm <b>29202</b> B 135,0 cm 5 Schubkästen <b>T 39,1 cm</b></p>	1051,- 1104,- 1162,-	1096,- 1205,- 1205,-	<p><b>66075</b> B 45,0 cm Schenkel 81,1 x 81,1 cm <b>66076</b> B 60,0 cm Schenkel 91,7 x 91,7 cm</p> <p>wie vor <b>T 48,7 cm</b></p> <p><b>Gegen Aufpreis:</b>  <b>1 x 66331</b> Verblendung links 176,- 182,-  <b>1 x 66332</b> Verblendung rechts 176,- 182,-</p>	176,- 176,-	182,- 182,-
 <p><b>29203</b> B 105,0 cm <b>6983</b> B 120,0 cm <b>29204</b> B 135,0 cm wie vor <b>T 48,7 cm</b></p>	1162,- 1222,- 1287,-	1205,- 1330,- 1338,-	<p><b>66077</b> B 45,0 cm Schenkel 81,1 x 81,1 cm <b>66078</b> B 60,0 cm Schenkel 91,7 x 91,7 cm</p> <p>wie vor <b>T 48,7 cm</b></p> <p><b>Gegen Aufpreis:</b>  <b>1 x 66331</b> Verblendung links 176,- 182,-  <b>1 x 66332</b> Verblendung rechts 176,- 182,-</p>	176,- 176,-	182,- 182,-
 <p><b>66387</b> Schenkel 77,1 x 77,1 cm 2 Türen, 2 Einlegeböden <b>T 39,1 cm</b></p>	1201,-	1250,-	 <p><b>90220</b> Schenkel 42,1 x 42,1 cm 1 Eckabdeckblatt, 1 Eckleiste <b>T 39,1 cm</b></p>	341,-	354,-
 <p><b>66388</b> Schenkel 86,7 x 86,7 cm wie vor <b>T 48,7 cm</b></p>	1325,-	1379,-	<p><b>90224</b> Schenkel 51,7 x 51,7 cm wie vor <b>T 48,7 cm</b></p>	369,-	388,-
<p><b>- Weiterbau nur in gleicher oder geringerer Tiefe möglich.</b></p>			<p><b>- Weiterbau nur in gleicher Höhe und in gleicher oder geringerer Tiefe möglich.</b> <b>- Nicht möglich als Aufsatzelement.</b></p>		
<p><b>- Weiterbau nur in gleicher oder geringerer Tiefe möglich.</b></p>			<p><b>- Ecke nicht als Stauraum nutzbar.</b> <b>- einseitige Abdeckblathtiefenkürzung ohne Aufpreis</b> <b>- Eine Ausklattung von max. 32,1 / 41,7 cm ist möglich. (Brand-schutztechnische Auflagen müssen beachtet werden.)</b></p>		

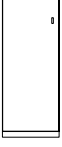

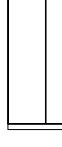



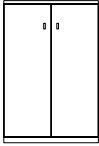
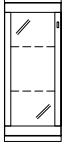

Korpuselemente 3 R, Höhe 112,7 cm

Preisgleich auch als **Aufsatzelemente** möglich (Höhe -4,5 cm), Best.-Nr. mit **A** ergänzen z. B. 4914/A (Abdeckblätter bis 270,0 cm durchgehend).

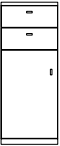
Best.-Nr. / Maße Beschreibung		PG 1	PG 2	Best.-Nr. / Maße Beschreibung		PG 1	PG 2
 	<b>6987</b> B 45,0 cm <b>6988</b> B 60,0 cm <b>6989</b> B 75,0 cm 2 Zwischenbauböden (nicht verstellbar) <b>T 39,1 cm</b>	498,- 560,- 624,-	540,- 613,- 682,-	  Abb. L	<b>4766 L</b> B 37,5 cm <b>4767 R</b> B 37,5 cm <b>4768 L</b> B 45,0 cm <b>4769 R</b> B 45,0 cm 1 Rahmen-Glastür (gerundet), 2 Glaseinlegeböden <b>T 29,5/39,1 cm</b>	656,- 656,- 691,- 691,-	714,- 714,- 753,- 753,-
	<b>66468</b> B 45,0 cm <b>66469</b> B 60,0 cm <b>66470</b> B 75,0 cm wie vor <b>T 48,7 cm</b>	543,- 613,- 682,-	564,- 637,- 708,-		<b>4966 L</b> B 37,5 cm <b>4967 R</b> B 37,5 cm <b>4968 L</b> B 45,0 cm <b>4969 R</b> B 45,0 cm wie vor <b>T 39,1/48,7 cm</b> Der Weiterbau mit 39,1 cm tiefen Elementen ist an der flacheren Seite (29,5 cm) nicht möglich.	701,- 701,- 738,- 738,-	766,- 766,- 804,- 804,-
Lichte Nischenmaße: B 35,0/50,0/65,0, T 34,9 (bei T 39,1) cm B 35,0/50,0/65,0, T 44,5 (bei T 48,7) cm <b>Gegen Aufpreis:</b> 2 x LED-Holzbodenbeleuchtung siehe Seite 88.				<b>Gegen Aufpreis:</b> <b>1 x 8942</b> 1er Set LED-Strahler <b>1 x 1781</b> 2er Set LED-Glaskantenbel. (Point) B 37,5 cm <b>1 x 1699</b> 2er Set LED-Glaskantenbel. (Point) B 45 cm <b>1 x 92468</b> Indirekte LED-Korpusbeleuchtung 3 R <b>1 x 4834</b> Spiegelrückwand 3 R / B 37,5 cm <b>1 x 4835</b> Spiegelrückwand 3 R / B 45 cm		127,- 244,- 257,- 315,- 97,- 105,-	127,- 244,- 257,- 315,- 97,- 105,-
 	<b>6984</b> B 45,0 cm <b>6985</b> B 60,0 cm <b>6986</b> B 75,0 cm 2 Schubkästen, 1 Zwischenbauboden (nicht verstellbar) <b>T 39,1 cm</b>	562,- 631,- 693,-	616,- 684,- 755,-	  Abb. L	<b>4778 L</b> B 45,0 cm <b>4779 R</b> B 45,0 cm 1 Tür, 2 Einlegeböden <b>T 39,1 cm</b>	521,- 521,-	564,- 564,-
	<b>66471</b> B 45,0 cm <b>66472</b> B 60,0 cm <b>66473</b> B 75,0 cm wie vor <b>T 48,7 cm</b>	622,- 693,- 761,-	646,- 716,- 794,-		<b>4970 L</b> B 45,0 cm <b>4971 R</b> B 45,0 cm wie vor <b>T 48,7 cm</b>	562,- 562,-	616,- 616,-
Lichte Nischenmaße: B 35,0/50,0/65,0, T 34,9 (bei T 39,1) cm B 35,0/50,0/65,0, T 44,5 (bei T 48,7) cm <b>Gegen Aufpreis:</b> LED-Holzbodenbeleuchtung siehe Seite 88.							
 	<b>4776 L</b> B 45,0 cm <b>4777 R</b> B 45,0 cm 1 Tür (gerundet), 2 Einlegeböden <b>T 29,5/39,1 cm</b>	622,- 622,-	678,- 678,-	  Abb. L	<b>66235 L</b> B 60,0 cm <b>66236 R</b> B 60,0 cm 1 Tür (optisch geteilt), 2 Einlegeböden <b>T 39,1 cm</b>	648,- 648,-	708,- 708,-
	<b>4964 L</b> B 45,0 cm <b>4965 R</b> B 45,0 cm wie vor <b>T 39,1/48,7 cm</b> Der Weiterbau mit 39,1 cm tiefen Elementen ist an der flacheren Seite (29,5 cm) nicht möglich.	669,- 669,-	729,- 729,-		<b>66237 L</b> B 60,0 cm <b>66238 R</b> B 60,0 cm wie vor <b>T 48,7 cm</b>	695,- 695,-	757,- 757,-
Lichte Nischenmaße: B 35,0/50,0/65,0, T 34,9 (bei T 39,1) cm B 35,0/50,0/65,0, T 44,5 (bei T 48,7) cm <b>Gegen Aufpreis:</b> LED-Holzbodenbeleuchtung siehe Seite 88.							

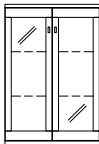
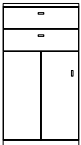
# Korpuselemente 3 R, Höhe 112,7 cm

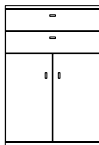
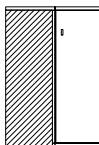
Preisgleich auch als **Aufsatzelemente** möglich (Höhe -4,5 cm), Best.-Nr. mit **A** ergänzen z. B. 4914/A (Abdeckblätter bis 270,0 cm durchgehend).

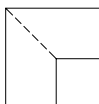





Best.-Nr. / Maße Beschreibung	PG 1	PG 2	Best.-Nr. / Maße Beschreibung	PG 1	PG 2
 <p><b>6653</b> B 75,0 cm <b>4775</b> B 90,0 cm 2 Türen, 2 Einlegeböden <b>T 39,1 cm</b></p>	714,-	778,- 864,-	 <p><b>4770 L</b> B 45,0 cm <b>4771 R</b> B 45,0 cm <b>4836 L</b> B 60,0 cm <b>4837 R</b> B 60,0 cm 1 Rahmen-Glastür, 2 Glaseinlegeböden <b>T 39,1 cm</b></p>	620,- 620,- 699,- 699,-	676,- 676,- 763,- 763,-
 <p><b>6654</b> B 75,0 cm <b>4976</b> B 90,0 cm wie vor <b>T 48,7 cm</b></p>	768,- 851,-	832,- 931,-	 <p>Abb. L <b>4972 L</b> B 45,0 cm <b>4973 R</b> B 45,0 cm <b>4974 L</b> B 60,0 cm <b>4975 R</b> B 60,0 cm wie vor <b>T 48,7 cm</b></p>	667,- 667,- 753,- 753,-	725,- 725,- 819,- 819,-
 <p><b>4772 L</b> B 45,0 cm <b>4773 R</b> B 45,0 cm 1 Tür, 1 Einlegeboden, 2 Schubkästen <b>T 39,1 cm</b></p>	611,- 611,-	667,- 667,-	<p><b>Gegen Aufpreis:</b> <b>1 x 8942</b> 1er Set LED-Strahler <b>1 x 1699</b> 2er Set LED-Glaskantenbel. (Point) B 45 cm <b>1 x 1784</b> 2er Set LED-Glaskantenbel. (Point) B 60 cm <b>1 x 92468</b> Indirekte LED-Korpusbeleuchtung 3 R <b>1 x 4835</b> Spiegelrückwand 3 R / B 45 cm <b>1 x 4838</b> Spiegelrückwand 3 R / B 60 cm</p>	127,- 257,- 285,- 315,- 105,- 129,-	127,- 257,- 285,- 315,- 105,- 129,-
 <p>Abb. L <b>4979 L</b> B 45,0 cm <b>4980 R</b> B 45,0 cm wie vor <b>T 48,7 cm</b></p>	667,- 667,-	727,- 727,-	 <p><b>4782</b> B 75,0 cm <b>4783</b> B 90,0 cm 2 Rahmen-Glastüren, 2 Glaseinlegeböden <b>T 39,1 cm</b></p>	864,- 941,-	944,- 1027,-
 <p><b>66239 L</b> B 60,0 cm <b>66240 R</b> B 60,0 cm 2 Schubkästen, 1 Tür (optisch geteilt), 1 Einlegeboden <b>T 39,1 cm</b></p>	740,- 740,-	806,- 806,-	 <p><b>4977</b> B 75,0 cm <b>4978</b> B 90,0 cm wie vor <b>T 48,7 cm</b></p>	918,- 997,-	1006,- 1089,-
 <p>Abb. L <b>66241 L</b> B 60,0 cm <b>66242 R</b> B 60,0 cm wie vor <b>T 48,7 cm</b></p>	802,- 802,-	871,- 871,-	<p><b>Gegen Aufpreis:</b> <b>1 x 8943</b> 2er Set LED-Strahler <b>1 x 1787</b> 2er Set LED-Glaskantenbel. (Point) B 75 cm <b>1 x 1701</b> 2er Set LED-Glaskantenbel. (Point) B 90 cm <b>1 x 92468</b> Indirekte LED-Korpusbeleuchtung 3 R <b>1 x 4839</b> Spiegelrückwand 3 R / B 75 cm <b>1 x 4840</b> Spiegelrückwand 3 R / B 90 cm</p>	152,- 305,- 337,- 315,- 144,- 159,-	152,- 305,- 337,- 315,- 144,- 159,-
 <p><b>4780</b> B 75,0 cm <b>4781</b> B 90,0 cm 2 Türen, 1 Einlegeboden, 2 Schubkästen <b>T 39,1 cm</b></p>	828,- 941,-	905,- 1027,-	 <p><b>66389</b> Schenkel 77,1 x 77,1 cm 2 Türen, 2 Einlegeböden <b>T 39,1 cm</b></p>	1297,-	1349,-
 <p><b>4981</b> B 75,0 cm <b>4982</b> B 90,0 cm wie vor <b>T 48,7 cm</b></p>	894,- 1012,-	972,- 1100,-	 <p><b>66390</b> Schenkel 86,7 x 86,7 cm wie vor <b>T 48,7 cm</b></p>	1418,-	1478,-
<p><b>4981</b> B 75,0 cm <b>4982</b> B 90,0 cm wie vor <b>T 48,7 cm</b></p>	894,- 1012,-	972,- 1100,-	<p>- Weiterbau nur in gleicher oder geringerer Tiefe möglich.</p> <p>- Korpus bleibt 39,1 cm tief, Abdeckblatt steht nach hinten über. - Bei Einsatz als Abschluss- element wird die Seite nach hinten überstehend geliefert.</p>		

## Korpuselemente 3 R, Höhe 112,7 cm

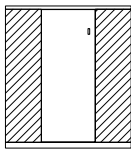
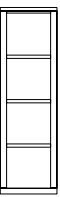
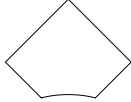
Preisgleich auch als **Aufsatzelemente** möglich (Höhe -4,5 cm), Best.-Nr. mit **A** ergänzen z. B. 4914/A (Abdeckblätter bis 270,0 cm durchgehend).

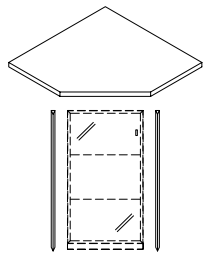
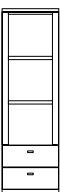
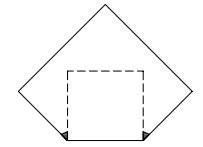
## Korpuselemente 4 R, Höhe 147,9 cm

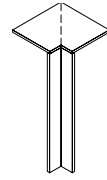







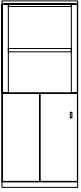
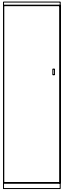

Preisgleich auch als **Aufsatzelemente** möglich (Höhe -4,5 cm), Best.-Nr. mit **A** ergänzen z. B. 4914/A (Abdeckblätter bis 270,0 cm durchgehend).

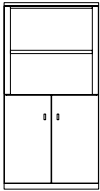
Best.-Nr. / Maße Beschreibung	PG 1	PG 2	Best.-Nr. / Maße Beschreibung	PG 1	PG 2
 <p><b>4983 L</b> B 70,5 x 70,5 cm <b>4984 R</b> B 70,5 x 70,5 cm</p> <p>Eckkorpuselement, 1 Tür, 1 Einlegeboden <b>T 39,1 cm</b></p>	1154,-	1255,-	 <p><b>6994</b> B 45,0 cm <b>6995</b> B 60,0 cm <b>6996</b> B 75,0 cm</p> <p>3 Zwischenbauböden (nicht verstellbar) <b>T 39,1 cm</b></p>	616,- 693,- 746,-	671,- 755,- 815,-
 <p><b>4985 L</b> B 80,1 x 80,1 cm <b>4986 R</b> B 80,1 x 80,1 cm</p> <p>wie vor <b>T 48,7 cm</b></p> <ul style="list-style-type: none"> <li>- Korpus immer T 39,1 cm, Abdeckblatt T 48,7 cm.</li> <li>- Bei Einsatz als Abschluss-element wird die Korpusseite wie das Abdeckblatt nach hinten verlängert.</li> <li>- <b>Kein Weiterbau mit tieferen Typen möglich.</b></li> </ul>	1272,-	1383,-	 <p><b>66474</b> B 45,0 cm <b>66475</b> B 60,0 cm <b>66476</b> B 75,0 cm</p> <p>wie vor <b>T 48,7 cm</b></p> <p>Lichte Nischenmaße: B 35,0/50,0/65,0, T 34,9 (bei T 39,1) cm B 35,0/50,0/65,0, T 44,5 (bei T 48,7) cm</p> <p><b>Gegen Aufpreis:</b> 2 x LED-Holzbodenbeleuchtung siehe Seite 88.</p>	671,- 751,- 804,-	697,- 774,- 832,-
 <p><b>66079</b> B 45,0 cm Schenkel 71,5 x 71,5 cm <b>66080</b> B 60,0 cm Schenkel 82,0 x 82,0 cm</p> <p>1 Eckabdeckblatt mit Eckleisten <b>T 39,1 cm</b></p> <p><b>Gegen Aufpreis:</b> <b>1 x 66083</b> Verblendung links <b>1 x 66084</b> Verblendung rechts</p>	182,-	189,-	 <p><b>5846</b> B 45,0 cm <b>5847</b> B 60,0 cm <b>6990</b> B 75,0 cm</p> <p>2 Schubkästen, 2 Zwischenbauböden (nicht verstellbar) <b>T 39,1 cm</b></p>	727,- 806,- 854,-	796,- 877,- 931,-
 <p><b>66081</b> B 45,0 cm Schenkel 81,1 x 81,1 cm <b>66082</b> B 60,0 cm Schenkel 91,7 x 91,7 cm</p> <p>wie vor <b>T 48,7 cm</b></p> <p><b>Gegen Aufpreis:</b> <b>1 x 66333</b> Verblendung links <b>1 x 66334</b> Verblendung rechts</p>	232,-	238,-	 <p>Lichte Nischenmaße: B 35,0/50,0/65,0, T 34,9 (bei T 39,1) cm B 35,0/50,0/65,0, T 44,5 (bei T 48,7) cm</p> <p><b>Gegen Aufpreis:</b> 2 x LED-Holzbodenbeleuchtung siehe Seite 88.</p>	796,- 875,- 924,-	826,- 909,- 961,-
<p>- Weiterbau nur in gleicher Höhe und in gleicher oder geringerer Tiefe möglich. - Nicht möglich als Aufsatzelement.</p>					
 <p><b>90220</b> Schenkel 42,1 x 42,1 cm</p> <p>1 Eckabdeckblatt, 1 Eckleiste <b>T 39,1 cm</b></p>	341,-	354,-	 <p><b>6991</b> B 45,0 cm <b>6992</b> B 60,0 cm <b>6993</b> B 75,0 cm</p> <p>4 Schubkästen, 1 Zwischenbauboden (nicht verstellbar) <b>T 39,1 cm</b></p>	834,- 916,- 965,-	914,- 1002,- 1051,-
<p>- Ecke nicht als Stauraum nutzbar. - einseitige Abdeckblathtiefenkürzung ohne Aufpreis - Eine Ausklinkung von max. 32,1 / 41,7 cm ist möglich. (Brand-schutztechnische Auflagen müssen beachtet werden.)</p>					
<p><b>90224</b> Schenkel 51,7 x 51,7 cm</p> <p>wie vor <b>T 48,7 cm</b></p>	369,-	388,-	 <p><b>66480</b> B 45,0 cm <b>66481</b> B 60,0 cm <b>66482</b> B 75,0 cm</p> <p>wie vor <b>T 48,7 cm</b></p> <p>Lichte Nischenmaße: B 35,0/50,0/65,0, T 34,9 (bei T 39,1) cm B 35,0/50,0/65,0, T 44,5 (bei T 48,7) cm</p> <p><b>Gegen Aufpreis:</b> LED-Holzbodenbeleuchtung siehe Seite 88.</p>	916,- 997,- 1049,-	954,- 1038,- 1092,-



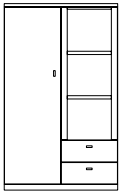

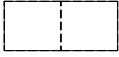





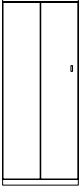
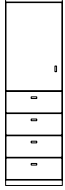

## Korpuselemente 4 R, Höhe 147,9 cm

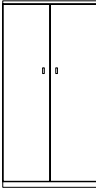
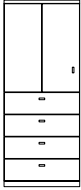
Preisgleich auch als **Aufsatzelemente** möglich (Höhe -4,5 cm), Best.-Nr. mit **A** ergänzen z. B. 4914/A (Abdeckblätter bis 270,0 cm durchgehend).

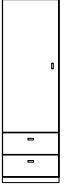
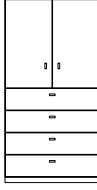
	Best.-Nr. / Maße Beschreibung	PG 1	PG 2		Best.-Nr. / Maße Beschreibung	PG 1	PG 2
	<b>66243 L</b> B 60,0 cm <b>66244 R</b> B 60,0 cm 1 Tür, 1 Einlegeboden, 1 Zwischenbauboden (nicht verstellbar) <b>T 39,1 cm</b>	854,- 854,-	935,- 935,-		<b>4987 L</b> B 45,0 cm <b>4988 R</b> B 45,0 cm 1 Tür (gerundet), 3 Einlegeböden <b>T 29,5/39,1 cm</b>	723,- 723,-	785,- 785,-
 Abb. L	<b>66483 L</b> B 60,0 cm <b>66484 R</b> B 60,0 cm wie vor <b>T 48,7 cm</b>	911,- 911,-	950,- 950,-	 Abb. L	<b>4989 L</b> B 45,0 cm <b>4990 R</b> B 45,0 cm wie vor <b>T 39,1/48,7 cm</b> Der Weiterbau mit 39,1 cm tiefen Elementen ist an der flacheren Seite (29,5 cm) nicht möglich.	776,- 776,-	849,- 849,-
Lichte Nischenmaße: B 50,0, T 34,9 (bei T 39,1) cm B 50,0, T 44,5 (bei T 48,7) cm <b>Gegen Aufpreis:</b> <b>1 x 8059</b> LED-Holzbodenbeleuchtung B 60 cm		135,-	135,-				
	<b>6997</b> B 75,0 cm 2 Türen, 1 Einlegeboden, 1 Zwischenbauboden (nicht verstellbar) <b>T 39,1 cm</b>	854,-	931,-		<b>4995 L</b> B 45,0 cm <b>4996 R</b> B 45,0 cm 1 Rahmen-Glastür (gerundet), 3 Glaseinlegeböden <b>T 29,5/39,1 cm</b>	766,- 766,-	832,- 832,-
 Abb. L	<b>66485</b> B 75,0 cm wie vor <b>T 48,7 cm</b>	914,-	950,-	 Abb. L	<b>4997 L</b> B 45,0 cm <b>4998 R</b> B 45,0 cm wie vor <b>T 39,1/48,7 cm</b> Der Weiterbau mit 39,1 cm tiefen Elementen ist an der flacheren Seite (29,5 cm) nicht möglich.	821,- 821,-	896,- 896,-
Lichte Nischenmaße: B 65,0, T 34,9 (bei T 39,1) cm B 65,0, T 44,5 (bei T 48,7) cm <b>Gegen Aufpreis:</b> LED-Holzbodenbeleuchtung siehe Seite 88.				<b>Gegen Aufpreis:</b> <b>1 x 8942</b> 1er Set LED-Strahler <b>1 x 1733</b> 3er Set LED-Glaskantenbel. (Point) B 45 cm <b>1 x 92470</b> Indirekte LED-Korpusbeleuchtung 4 R <b>1 x 1774</b> Spiegelrückwand 4 R / B 45 cm		127,- 335,- 405,- 127,-	127,- 335,- 405,- 127,-
	<b>66135</b> (Abb.) B 90,0 cm <b>66136</b> (gespiegelt) B 90,0 cm 2 Schubkästen, 2 Zwischenbauböden (nicht verstellbar), 1 Tür, 3 Einlegeböden <b>T 39,1 cm</b>	1259,- 1259,-	1375,- 1375,-		<b>4991 L</b> B 45,0 cm <b>4992 R</b> B 45,0 cm 1 Tür, 3 Einlegeböden <b>T 39,1 cm</b>	598,- 598,-	656,- 656,-
 Abb. L	<b>66486</b> (Abb.) B 90,0 cm <b>66487</b> (gespiegelt) B 90,0 cm wie vor <b>T 48,7 cm</b>	1377,- 1377,-	1465,- 1465,-	 Abb. L	<b>4993 L</b> B 45,0 cm <b>4994 R</b> B 45,0 cm wie vor <b>T 48,7 cm</b>	656,- 656,-	714,- 714,-
Lichte Nischenmaße: B 35,0, T 34,9 (bei T 39,1) cm B 35,0, T 44,5 (bei T 48,7) cm <b>Gegen Aufpreis:</b> 2 x LED-Holzbodenbeleuchtung siehe Seite 88.							

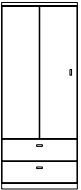
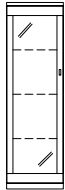

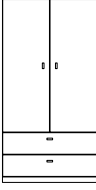







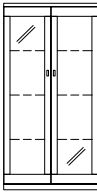

**Korpuselemente 4 R, Höhe 147,9 cm**

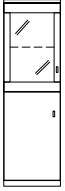
Preisgleich auch als **Aufsatzelemente** möglich (Höhe -4,5 cm), Best.-Nr. mit **A** ergänzen z. B. 4914/A (Abdeckblätter bis 270,0 cm durchgehend).

Best.-Nr. / Maße Beschreibung	PG 1	PG 2		Best.-Nr. / Maße Beschreibung	PG 1	PG 2
 <b>66249 L</b> B 60,0 cm <b>66250 R</b> B 60,0 cm 1 Tür (optisch geteilt), 3 Einlegeböden <b>T 39,1 cm</b>	757,-	826,-	 <b>1990 L</b> B 45,0 cm <b>1991 R</b> B 45,0 cm 1 Tür, 1 Einlegeboden, 4 Schubkästen <b>T 39,1 cm</b>	776,-	849,-	
	757,-	826,-		776,-	849,-	
 <b>66251 L</b> B 60,0 cm <b>66252 R</b> B 60,0 cm wie vor <b>T 48,7 cm</b>	815,-	884,-	 <b>1992 L</b> B 45,0 cm <b>1993 R</b> B 45,0 cm wie vor <b>T 48,7 cm</b>	854,-	931,-	
	815,-	884,-		854,-	931,-	
 <b>1994</b> B 75,0 cm <b>1995</b> B 90,0 cm 2 Türen, 3 Einlegeböden <b>T 39,1 cm</b>	819,-	894,-	 <b>66257 L</b> B 60,0 cm <b>66258 R</b> B 60,0 cm 1 Tür (optisch geteilt), 1 Einlegeboden, 4 Schubkästen <b>T 39,1 cm</b>	944,-	1029,-	
	901,-	978,-		944,-	1029,-	
 <b>1996</b> B 75,0 cm <b>1997</b> B 90,0 cm wie vor <b>T 48,7 cm</b>	877,-	957,-	 <b>66259 L</b> B 60,0 cm <b>66260 R</b> B 60,0 cm wie vor <b>T 48,7 cm</b>	997,-	1089,-	
	965,-	1051,-		997,-	1089,-	
 <b>5918 L</b> B 45,0 cm <b>5919 R</b> B 45,0 cm 1 Tür, 2 Einlegeböden, 2 Schubkästen <b>T 39,1 cm</b>	691,-	753,-	 <b>5906</b> B 75,0 cm <b>5907</b> B 90,0 cm 1 Tür, 1 Einlegeboden, 4 Schubkästen <b>T 39,1 cm</b>	980,-	1070,-	
	691,-	753,-		1066,-	1162,-	
 <b>5920 L</b> B 45,0 cm <b>5921 R</b> B 45,0 cm wie vor <b>T 48,7 cm</b>	755,-	821,-	 <b>5908</b> B 75,0 cm <b>5909</b> B 90,0 cm wie vor <b>T 48,7 cm</b>	1066,-	1162,-	
	755,-	821,-		1150,-	1252,-	
 <b>66253 L</b> B 60,0 cm <b>66254 R</b> B 60,0 cm 1 Tür (optisch geteilt), 2 Einlegeböden, 2 Schubkästen <b>T 39,1 cm</b>	849,-	924,-	 <b>4999 L</b> B 45,0 cm <b>1971 R</b> B 45,0 cm <b>1972 L</b> B 60,0 cm <b>1973 R</b> B 60,0 cm 1 Rahmen-Glastür, 3 Glaseinlegeböden <b>T 39,1 cm</b>	714,-	778,-	
	849,-	924,-		714,-	778,-	
 <b>66255 L</b> B 60,0 cm <b>66256 R</b> B 60,0 cm wie vor <b>T 48,7 cm</b>	907,-	984,-	 <b>1974 L</b> B 45,0 cm <b>1975 R</b> B 45,0 cm <b>1976 L</b> B 60,0 cm <b>1977 R</b> B 60,0 cm wie vor <b>T 48,7 cm</b>	770,-	841,-	
	907,-	984,-		770,-	841,-	
 <b>5930</b> B 75,0 cm <b>5931</b> B 90,0 cm 2 Türen, 2 Einlegeböden, 2 Schubkästen <b>T 39,1 cm</b>	901,-	978,-	<b>Gegen Aufpreis:</b> <b>1 x 8942</b> 1er Set LED-Strahler <b>1 x 1733</b> 3er Set LED-Glaskantenbel. (Point) B 45 cm <b>1 x 1797</b> 3er Set LED-Glaskantenbel. (Point) B 60 cm <b>1 x 92470</b> Indirekte LED-Korpusbeleuchtung 4 R <b>1 x 1774</b> Spiegelrückwand 4 R / B 45 cm <b>1 x 1796</b> Spiegelrückwand 4 R / B 60 cm	127,-	127,-	
	982,-	1072,-		335,-	335,-	
 <b>5932</b> B 75,0 cm <b>5933</b> B 90,0 cm wie vor <b>T 48,7 cm</b>	969,-	1059,-	369,-	369,-		
	1059,-	1156,-	405,-	405,-		
			127,-	127,-		
			148,-	148,-		

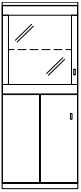



# Korpuselemente 4 R, Höhe 147,9 cm

Preisgleich auch als **Aufsatzelemente** möglich (Höhe -4,5 cm), Best.-Nr. mit **A** ergänzen z. B. 4914/A (Abdeckblätter bis 270,0 cm durchgehend).

Best.-Nr. / Maße Beschreibung	PG 1	PG 2	Best.-Nr. / Maße Beschreibung	PG 1	PG 2
 <p><b>5910</b> B 75,0 cm <b>5911</b> B 90,0 cm</p> <p>2 Rahmen-Glastüren, 3 Glaseinlegeböden</p> <p><b>T 39,1 cm</b></p>	972,- 1051,-	1066,- 1145,-	 <p><b>1998</b> B 75,0 cm <b>1999</b> B 90,0 cm</p> <p>2 Rahmen-Glastüren, 1 Glaseinlegeboden, 2 Türen, 1 Einlegeboden</p> <p><b>T 39,1 cm</b></p>	1032,- 1143,-	1122,- 1248,-
 <p><b>5912</b> B 75,0 cm <b>5913</b> B 90,0 cm</p> <p>wie vor</p> <p><b>T 48,7 cm</b></p>	1038,- 1115,-	1128,- 1218,-	 <p><b>5900</b> B 75,0 cm <b>5901</b> B 90,0 cm</p> <p>wie vor</p> <p><b>T 48,7 cm</b></p>	1092,- 1210,-	1190,- 1317,-
<p><b>Gegen Aufpreis:</b></p> <p><b>1 x 8942</b> 1er Set LED-Strahler 127,-</p> <p><b>1 x 4736</b> 3er Set LED-Glaskantenbel. (Point) B 75 cm 405,-</p> <p><b>1 x 4737</b> 3er Set LED-Glaskantenbel. (Point) B 90 cm 442,-</p> <p><b>1 x 92470</b> Indirekte LED-Korpusbeleuchtung 4 R 405,-</p> <p><b>1 x 4734</b> Spiegelrückwand 4 R / B 75 cm 176,-</p> <p><b>1 x 4735</b> Spiegelrückwand 4 R / B 90 cm 195,-</p>			<p><b>Gegen Aufpreis:</b></p> <p><b>1 x 8942</b> 1er Set LED-Strahler 127,-</p> <p><b>1 x 1793</b> 1er Set LED-Glaskantenbel. (Point) B 75 cm 210,-</p> <p><b>1 x 1789</b> 1er Set LED-Glaskantenbel. (Point) B 90 cm 223,-</p> <p><b>1 x 92466</b> Indirekte LED-Korpusbeleuchtung 2 R 270,-</p> <p><b>1 x 1792</b> Spiegelrückwand 2 R / B 75 cm 114,-</p> <p><b>1 x 1788</b> Spiegelrückwand 2 R / B 90 cm 129,-</p>		
 <p><b>1978 L</b> B 45,0 cm <b>1979 R</b> B 45,0 cm</p> <p>1 Rahmen-Glastür, 1 Glaseinlegeboden, 1 Tür, 1 Einlegeboden</p> <p><b>T 39,1 cm</b></p>	727,- 727,-	796,- 796,-	 <p><b>5922 L</b> B 45,0 cm <b>5923 R</b> B 45,0 cm <b>5924 L</b> B 60,0 cm <b>5925 R</b> B 60,0 cm</p> <p>1 Rahmen-Glastür, 2 Glaseinlegeböden, 2 Schubkästen</p> <p><b>T 39,1 cm</b></p>	794,- 794,- 864,- 864,-	860,- 860,- 944,- 944,-
 <p><b>1980 L</b> B 45,0 cm <b>1981 R</b> B 45,0 cm</p> <p>wie vor</p> <p><b>T 48,7 cm</b></p>	783,- 783,-	851,- 851,-	 <p><b>5926 L</b> B 45,0 cm <b>5927 R</b> B 45,0 cm <b>5928 L</b> B 60,0 cm <b>5929 R</b> B 60,0 cm</p> <p>wie vor</p> <p><b>T 48,7 cm</b></p>	854,- 854,- 937,- 937,-	935,- 935,- 1021,- 1021,-
<p><b>Gegen Aufpreis:</b></p> <p><b>1 x 8942</b> 1er Set LED-Strahler 127,-</p> <p><b>1 x 1791</b> 1er Set LED-Glaskantenbel. (Point) B 45 cm 184,-</p> <p><b>1 x 92466</b> Indirekte LED-Korpusbeleuchtung 2 R 270,-</p> <p><b>1 x 1669</b> Spiegelrückwand 2 R / B 45 cm 90,-</p>			<p><b>Gegen Aufpreis:</b></p> <p><b>1 x 8942</b> 1er Set LED-Strahler 127,-</p> <p><b>1 x 1699</b> 2er Set LED-Glaskantenbel. (Point) B 45 cm 257,-</p> <p><b>1 x 1784</b> 2er Set LED-Glaskantenbel. (Point) B 60 cm 285,-</p> <p><b>1 x 92468</b> Indirekte LED-Korpusbeleuchtung 3 R 315,-</p> <p><b>1 x 4835</b> Spiegelrückwand 3 R / B 45 cm 105,-</p> <p><b>1 x 4838</b> Spiegelrückwand 3 R / B 60 cm 129,-</p>		
 <p><b>66245 L</b> B 60,0 cm <b>66246 R</b> B 60,0 cm</p> <p>1 Rahmen-Glastür, 1 Glaseinlegeboden, 1 Tür (optisch geteilt), 1 Einlegeboden</p> <p><b>T 39,1 cm</b></p>	899,- 899,-	976,- 976,-	 <p><b>5934</b> B 75,0 cm <b>5935</b> B 90,0 cm</p> <p>2 Rahmen-Glastüren, 2 Glaseinlegeböden, 2 Schubkästen</p> <p><b>T 39,1 cm</b></p>	1049,- 1150,-	1143,- 1250,-
 <p><b>66247 L</b> B 60,0 cm <b>66248 R</b> B 60,0 cm</p> <p>wie vor</p> <p><b>T 48,7 cm</b></p>	954,- 954,-	1040,- 1040,-	 <p><b>5936</b> B 75,0 cm <b>5937</b> B 90,0 cm</p> <p>wie vor</p> <p><b>T 48,7 cm</b></p>	1122,- 1222,-	1222,- 1334,-
<p><b>Gegen Aufpreis:</b></p> <p><b>1 x 8942</b> 1er Set LED-Strahler 127,-</p> <p><b>1 x 8025</b> 1er Set LED-Glaskantenbel. (Point) B 60 cm 195,-</p> <p><b>1 x 92466</b> Indirekte LED-Korpusbeleuchtung 2 R 270,-</p> <p><b>1 x 8042</b> Spiegelrückwand 2 R / B 60 cm 101,-</p>			<p><b>Gegen Aufpreis:</b></p> <p><b>1 x 8943</b> 2er Set LED-Strahler 152,-</p> <p><b>1 x 1787</b> 2er Set LED-Glaskantenbel. (Point) B 75 cm 305,-</p> <p><b>1 x 1701</b> 2er Set LED-Glaskantenbel. (Point) B 90 cm 337,-</p> <p><b>1 x 92468</b> Indirekte LED-Korpusbeleuchtung 3 R 315,-</p> <p><b>1 x 4839</b> Spiegelrückwand 3 R / B 75 cm 144,-</p> <p><b>1 x 4840</b> Spiegelrückwand 3 R / B 90 cm 159,-</p>		

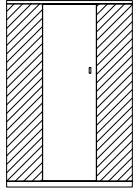

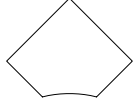
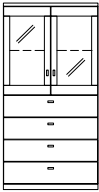

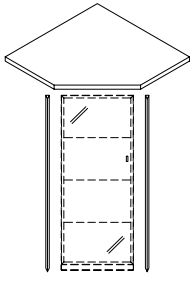
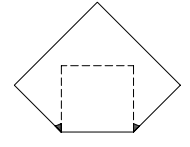
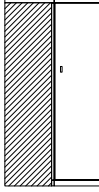
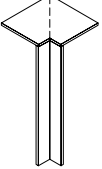
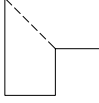





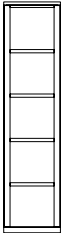

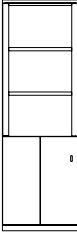

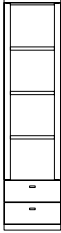

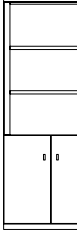
Korpuselemente 4 R, Höhe 147,9 cm

Preisgleich auch als **Aufsatzelemente** möglich (Höhe -4,5 cm), Best.-Nr. mit **A** ergänzen z. B. 4914/A (Abdeckblätter bis 270,0 cm durchgehend).

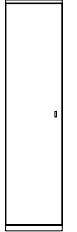
Best.-Nr. / Maße Beschreibung	PG 1	PG 2	Best.-Nr. / Maße Beschreibung	PG 1	PG 2
 <p><b>1982</b> L B 45,0 cm <b>1983</b> R B 45,0 cm <b>1984</b> L B 60,0 cm <b>1985</b> R B 60,0 cm</p> <p>1 Rahmen-Glastür, 1 Glaseinlegeboden, 4 Schubkästen</p> <p><b>T 39,1 cm</b></p>	860,- 860,- 935,- 935,-	941,- 941,- 1019,- 1019,-	 <p><b>5914</b> L B 70,5 x 70,5 cm <b>5915</b> R B 70,5 x 70,5 cm</p> <p>Eckkorpuselement, 1 Tür, 3 Einlegeböden</p> <p><b>T 39,1 cm</b></p>	1300,- 1300,-	1413,- 1413,-
 <p>Abb. L</p> <p><b>1986</b> L B 45,0 cm <b>1987</b> R B 45,0 cm <b>1988</b> L B 60,0 cm <b>1989</b> R B 60,0 cm</p> <p>wie vor</p> <p><b>T 48,7 cm</b></p>	939,- 939,- 1017,- 1017,-	1027,- 1027,- 1102,- 1102,-	 <p>Abb. L</p> <p><b>5916</b> L B 80,1 x 80,1 cm <b>5917</b> R B 80,1 x 80,1 cm</p> <p>wie vor</p> <p><b>T 48,7 cm</b></p> <p>– Korpus immer T 39,1 cm, Abdeckblatt T 48,7 cm. – Bei Einsatz als Abschluss- element wird die Korpusseite wie das Abdeckblatt nach hinten verlängert. – <b>Kein Weiterbau mit tieferen Typen möglich.</b> – <b>Kein Weiterbau mit gewölbten Schubkästen möglich.</b></p>	1415,- 1415,-	1544,- 1544,-
<p><b>Gegen Aufpreis:</b></p> <p><b>1 x 8942</b> 1er Set LED-Strahler <b>1 x 1791</b> 1er Set LED-Glaskantenbel. (Point) B 45 cm <b>1 x 8025</b> 1er Set LED-Glaskantenbel. (Point) B 60 cm <b>1 x 92466</b> Indirekte LED-Korpusbeleuchtung 2 R <b>1 x 1669</b> Spiegelrückwand 2 R / B 45 cm <b>1 x 8042</b> Spiegelrückwand 2 R / B 60 cm</p>	127,- 184,- 195,- 270,- 90,- 101,-	127,- 184,- 195,- 270,- 90,- 101,-	 <p><b>5902</b> B 75,0 cm <b>5903</b> B 90,0 cm</p> <p>2 Rahmen-Glastüren, 1 Glaseinlegeboden, 4 Schubkästen</p> <p><b>T 39,1 cm</b></p>	1122,- 1246,-	1222,- 1358,-
 <p><b>5904</b> B 75,0 cm <b>5905</b> B 90,0 cm</p> <p>wie vor</p> <p><b>T 48,7 cm</b></p>	1203,- 1330,-	1313,- 1450,-	 <p><b>66085</b> B 45,0 cm Schenkel 71,5 x 71,5 cm <b>66086</b> B 60,0 cm Schenkel 82,0 x 82,0 cm</p> <p>1 Eckabdeckblatt mit Eckleisten</p> <p><b>T 39,1 cm</b></p> <p><b>Gegen Aufpreis:</b> <b>1 x 66089</b> Verblendung links <b>1 x 66090</b> Verblendung rechts</p>	189,- 212,-	195,- 219,-
<p><b>Gegen Aufpreis:</b></p> <p><b>1 x 8943</b> 2er Set LED-Strahler <b>1 x 1793</b> 1er Set LED-Glaskantenbel. (Point) B 75 cm <b>1 x 1789</b> 1er Set LED-Glaskantenbel. (Point) B 90 cm <b>1 x 92466</b> Indirekte LED-Korpusbeleuchtung 2 R <b>1 x 1792</b> Spiegelrückwand 2 R / B 75 cm <b>1 x 1788</b> Spiegelrückwand 2 R / B 90 cm</p>	152,- 210,- 223,- 270,- 114,- 129,-	152,- 210,- 223,- 270,- 114,- 129,-	 <p><b>66087</b> B 45,0 cm Schenkel 81,1 x 81,1 cm <b>66088</b> B 60,0 cm Schenkel 91,7 x 91,7 cm</p> <p>wie vor</p> <p><b>T 48,7 cm</b></p> <p><b>Gegen Aufpreis:</b> <b>1 x 66335</b> Verblendung links <b>1 x 66336</b> Verblendung rechts</p> <p>– <b>Weiterbau nur in gleicher Höhe und in gleicher oder geringerer Tiefe möglich.</b> – <b>Nicht möglich als Aufsatzelement.</b></p>	238,- 268,-	247,- 275,-
 <p><b>66391</b> Schenkel 77,1 x 77,1 cm</p> <p>2 Türen, 3 Einlegeböden</p> <p><b>T 39,1 cm</b></p>	1437,-	1495,-	 <p><b>90220</b> Schenkel 42,1 x 42,1 cm</p> <p>1 Eckabdeckblatt, 1 Eckleiste</p> <p><b>T 39,1 cm</b></p>	341,-	354,-
 <p><b>66392</b> Schenkel 86,7 x 86,7 cm</p> <p>wie vor</p> <p><b>T 48,7 cm</b></p> <p>– Korpus bleibt 39,1 cm tief, Abdeckblatt steht nach hinten über. – Bei Einsatz als Abschluss- element wird die Seite nach hinten überstehend geliefert.</p> <p>– <b>Weiterbau nur in gleicher oder geringerer Tiefe möglich.</b></p>	1566,-	1626,-	<p><b>90224</b> Schenkel 51,7 x 51,7 cm</p> <p>wie vor</p> <p><b>T 48,7 cm</b></p> <p>– <b>Ecke nicht als Stauraum nutzbar.</b> – <b>einseitige Abdeck- blatttiefenkürzung ohne Aufpreis</b> – <b>Eine Ausklin- kung von max. 32,1 / 41,7 cm ist möglich. (Brand- schutztechnische Auflagen müssen beachtet werden.)</b></p>	369,-	388,-

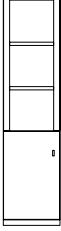
## Korpuselemente 5 R, Höhe 183,1 cm











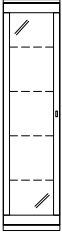

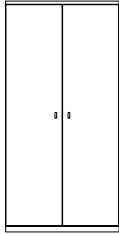

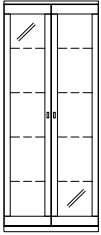

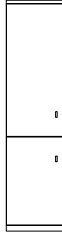
Preisgleich auch als **Aufsatzelemente** möglich (Höhe -4,5 cm), Best.-Nr. mit **A** ergänzen z. B. 4914/A (Abdeckblätter bis 270,0 cm durchgehend).

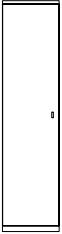
	Best.-Nr. / Maße Beschreibung	PG 1	PG 2		Best.-Nr. / Maße Beschreibung	PG 1	PG 2
 	<p><b>7431</b> B 45,0 cm <b>7432</b> B 60,0 cm <b>7433</b> B 75,0 cm</p> <p>4 Zwischenbauböden (nicht verstellbar) <b>T 39,1 cm</b></p> <p>Lichte Nischenmaße: B 35,0/50,0/65,0, T 34,9 cm</p> <p><b>Gegen Aufpreis:</b> 4 x LED-Holzbodenbeleuchtung siehe Seite 88.</p>	691,- 785,- 847,-	755,- 854,- 924,-	  Abb. L	<p><b>66261 L</b> B 60,0 cm <b>66270 R</b> B 60,0 cm</p> <p>1 Tür (optisch geteilt), 1 Einlegeboden, 2 Zwischenbauböden (nicht verstellbar) <b>T 39,1 cm</b></p> <p>Lichte Nischenmaße: B 50,0, T 34,9 cm</p> <p><b>Gegen Aufpreis:</b> <b>2 x 8059</b> LED-Holzbodenbeleuchtung B 60 cm</p>	954,- 954,-	1042,- 1042,-
 	<p><b>7435</b> B 45,0 cm <b>7436</b> B 60,0 cm <b>7437</b> B 75,0 cm</p> <p>2 Schubkästen, 3 Zwischenbauböden (nicht verstellbar) <b>T 39,1 cm</b></p> <p>Lichte Nischenmaße: B 35,0/50,0/65,0, T 34,9 cm</p> <p><b>Gegen Aufpreis:</b> 2 x LED-Holzbodenbeleuchtung siehe Seite 88.</p>	804,- 896,- 959,-	875,- 976,- 1044,-	 	<p><b>7443</b> B 75,0 cm</p> <p>2 Türen, 1 Einlegeboden, 2 Zwischenbauböden (nicht verstellbar) <b>T 39,1 cm</b></p> <p>Lichte Nischenmaße: B 65,0, T 34,9 cm</p> <p><b>Gegen Aufpreis:</b> 2 x LED-Holzbodenbeleuchtung siehe Seite 88.</p>	959,-	1044,-
 	<p><b>7438</b> B 45,0 cm <b>7439</b> B 60,0 cm <b>7440</b> B 75,0 cm</p> <p>4 Schubkästen, 2 Zwischenbauböden (nicht verstellbar) <b>T 39,1 cm</b></p> <p>Lichte Nischenmaße: B 35,0/50,0/65,0, T 34,9 cm</p> <p><b>Gegen Aufpreis:</b> 2 x LED-Holzbodenbeleuchtung siehe Seite 88.</p>	914,- 1010,- 1072,-	997,- 1098,- 1169,-	  Abb. L	<p><b>5853 L</b> B 45,0 cm <b>5854 R</b> B 45,0 cm</p> <p>1 Tür (gerundet), 4 Einlegeböden <b>T 29,5/39,1 cm</b></p>	806,- 806,-	881,- 881,-
  Abb. L	<p><b>7441 L</b> B 45,0 cm <b>7442 R</b> B 45,0 cm</p> <p>1 Tür, 1 Einlegeboden, 2 Zwischenbauböden (nicht verstellbar) <b>T 39,1 cm</b></p> <p>Lichte Nischenmaße: B 35,0, T 34,9 cm</p> <p><b>Gegen Aufpreis:</b> 2 x LED-Holzbodenbeleuchtung siehe Seite 88.</p>	757,- 757,-	826,- 826,-	  Abb. L	<p><b>7040 L</b> B 45,0 cm <b>7041 R</b> B 45,0 cm</p> <p>2 Türen, 3 Einlegeböden <b>T 29,5/39,1 cm</b></p>	860,- 860,-	941,- 941,-



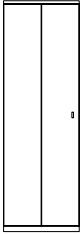









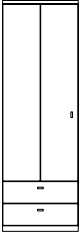

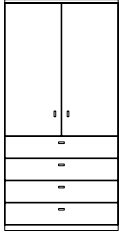

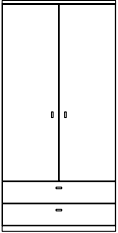

Korpuselemente 5 R, Höhe 183,1 cm

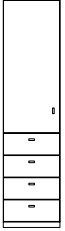
Preisgleich auch als **Aufsatzelemente** möglich (Höhe -4,5 cm), Best.-Nr. mit **A** ergänzen z. B. 4914/A (Abdeckblätter bis 270,0 cm durchgehend).

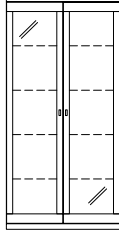
Best.-Nr. / Maße Beschreibung	PG 1	PG 2	Best.-Nr. / Maße Beschreibung	PG 1	PG 2
 <p><b>66006 L</b> B 45,0 cm <b>66007 R</b> B 45,0 cm</p> <p>1 Rahmen-Glastür, 4 Glaseinlegeböden</p> <p>H 183,1, T 42,0 cm</p> <p><b>Gegen Aufpreis:</b> <b>1 x 8942</b> 1er Set LED-Strahler <b>1 x 1700</b> 4er Set LED-Glaskantenbel. (Point) B 45 cm</p> <p><b>1 x 92472</b> Indirekte LED-Korpusbeleuchtung 5 R <b>1 x 8053</b> Spiegelrückwand 5 R / B 45 cm</p>  <p>Abb. L</p>	871,- 871,-	952,- 952,-	 <p><b>7445</b> B 75,0 cm <b>7448</b> B 90,0 cm</p> <p>2 Türen, 4 Einlegeböden</p> <p><b>T 39,1 cm</b></p> 	967,- 1055,-	1055,- 1150,-
 <p><b>77059</b> B 75,0 cm</p> <p>2 Rahmen-Glastüren (gerundet), 4 Glaseinlegeböden</p> <p><b>T 38,6 cm</b></p> <p><b>66008</b> B 75,0 cm</p> <p>wie vor</p> <p><b>T 48,5 cm</b></p> <p><b>Gegen Aufpreis:</b> <b>1 x 8943</b> 2er Set LED-Strahler <b>1 x 1698</b> 4er Set LED-Glaskantenbel. (Point) B 75 cm</p> <p><b>1 x 92472</b> Indirekte LED-Korpusbeleuchtung 5 R <b>1 x 1670</b> Spiegelrückwand 5 R / B 75 cm</p> 	1012,-	1051,-	 <p><b>7042 L</b> B 45,0 cm <b>7043 R</b> B 45,0 cm</p> <p>2 Türen, 3 Einlegeböden</p> <p><b>T 39,1 cm</b></p>  <p>Abb. L</p>	654,- 654,-	710,- 710,-
 <p><b>6998 L</b> B 45,0 cm <b>6999 R</b> B 45,0 cm</p> <p>1 Tür, 4 Einlegeböden</p> <p><b>T 39,1 cm</b></p>  <p>Abb. L</p>	616,- 616,-	671,- 671,-	 <p><b>66275 L</b> B 60,0 cm <b>66276 R</b> B 60,0 cm</p> <p>2 Türen (optisch geteilt), 3 Einlegeböden</p> <p><b>T 39,1 cm</b></p>  <p>Abb. L</p>	911,- 911,-	989,- 989,-
 <p><b>66273 L</b> B 60,0 cm <b>66274 R</b> B 60,0 cm</p> <p>1 Tür (optisch geteilt), 4 Einlegeböden</p> <p><b>T 39,1 cm</b></p>  <p>Abb. L</p>	830,- 830,-	907,- 907,-	 <p><b>7044 L</b> B 45,0 cm <b>7045 R</b> B 45,0 cm</p> <p>1 Tür, 3 Einlegeböden, 2 Schubkästen</p> <p><b>T 39,1 cm</b></p>  <p>Abb. L</p>	714,- 714,-	778,- 778,-

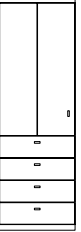









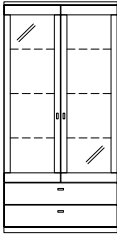

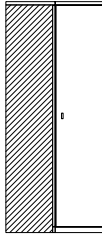
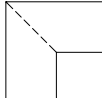
# Korpuselemente 5 R, Höhe 183,1 cm

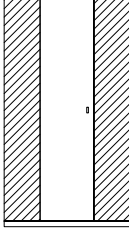
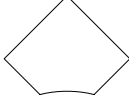
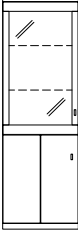
Preisgleich auch als **Aufsatzelemente** möglich (Höhe -4,5 cm), Best.-Nr. mit **A** ergänzen z. B. 4914/A (Abdeckblätter bis 270,0 cm durchgehend).

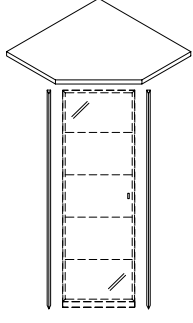
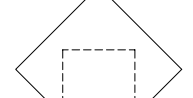
Best.-Nr. / Maße Beschreibung	PG 1	PG 2	Best.-Nr. / Maße Beschreibung	PG 1	PG 2		
 <p><b>66277 L</b> B 60,0 cm <b>66278 R</b> B 60,0 cm</p> <p>1 Tür (optisch geteilt), 3 Einlegeböden, 2 Schubkästen</p> <p><b>T 39,1 cm</b></p>  <p>Abb. L</p>	922,- 922,-	1008,- 1008,-	 <p><b>66048</b> B 75,0 cm <b>66049</b> B 90,0 cm</p> <p>2 Türen, 2 Einlegeböden, 4 Schubkästen</p> <p><b>T 39,1 cm</b></p> 	1158,- 1246,-	1259,- 1358,-		
 <p><b>7450</b> B 75,0 cm <b>7452</b> B 90,0 cm</p> <p>2 Türen, 3 Einlegeböden, 2 Schubkästen</p> <p><b>T 39,1 cm</b></p> 	1055,- 1141,-	1154,- 1244,-	 <p><b>5849 L</b> B 45,0 cm <b>5850 R</b> B 45,0 cm <b>5851 L</b> B 60,0 cm <b>5852 R</b> B 60,0 cm</p> <p>1 Rahmen-Glastür, 4 Glaseinlegeböden</p> <p><b>T 39,1 cm</b></p> <p><b>Gegen Aufpreis:</b> <b>1 x 8942</b> 1er Set LED-Strahler <b>1 x 1700</b> 4er Set LED-Glaskantenbel. (Point) B 45 cm <b>1 x 8037</b> 4er Set LED-Glaskantenbel. (Point) B 60 cm <b>1 x 92472</b> Indirekte LED-Korpusbeleuchtung 5 R <b>1 x 8053</b> Spiegelrückwand 5 R / B 45 cm <b>1 x 8054</b> Spiegelrückwand 5 R / B 60 cm</p>  <p>Abb. L</p>	778,- 778,- 869,- 869,-	849,- 849,- 948,- 948,-	127,- 403,- 455,- 453,- 144,- 178,-	127,- 403,- 455,- 453,- 144,- 178,-
 <p><b>7046 L</b> B 45,0 cm <b>7047 R</b> B 45,0 cm</p> <p>1 Tür, 2 Einlegeböden, 4 Schubkästen</p> <p><b>T 39,1 cm</b></p>  <p>Abb. L</p>	804,- 804,-	875,- 875,-	 <p><b>7526</b> B 75,0 cm <b>7659</b> B 90,0 cm</p> <p>2 Rahmen-Glastüren, 4 Glaseinlegeböden</p> <p><b>T 39,1 cm</b></p> <p><b>Gegen Aufpreis:</b> <b>1 x 8943</b> 2er Set LED-Strahler <b>1 x 1698</b> 4er Set LED-Glaskantenbel. (Point) B 75 cm <b>1 x 8063</b> 4er Set LED-Glaskantenbel. (Point) B 90 cm <b>1 x 92472</b> Indirekte LED-Korpusbeleuchtung 5 R <b>1 x 1670</b> Spiegelrückwand 5 R / B 75 cm <b>1 x 8064</b> Spiegelrückwand 5 R / B 90 cm</p> 	1119,- 1205,-	1220,- 1313,-	152,- 508,- 543,- 453,- 202,- 238,-	152,- 508,- 543,- 453,- 202,- 238,-
 <p><b>66279 L</b> B 60,0 cm <b>66280 R</b> B 60,0 cm</p> <p>1 Tür (optisch geteilt), 2 Einlegeböden, 4 Schubkästen</p> <p><b>T 39,1 cm</b></p>  <p>Abb. L</p>	1019,- 1019,-	1104,- 1104,-	 <p><b>7383 L</b> B 45,0 cm <b>7384 R</b> B 45,0 cm <b>7415 L</b> B 60,0 cm <b>7416 R</b> B 60,0 cm</p> <p>1 Rahmen-Glastür, 3 Glaseinlegeböden, 2 Schubkästen</p> <p><b>T 39,1 cm</b></p> <p><b>Gegen Aufpreis:</b> <b>1 x 8942</b> 1er Set LED-Strahler <b>1 x 1733</b> 3er Set LED-Glaskantenbel. (Point) B 45 cm <b>1 x 1797</b> 3er Set LED-Glaskantenbel. (Point) B 60 cm <b>1 x 92470</b> Indirekte LED-Korpusbeleuchtung 4 R <b>1 x 1774</b> Spiegelrückwand 4 R / B 45 cm <b>1 x 1796</b> Spiegelrückwand 4 R / B 60 cm</p>  <p>Abb. L</p>	860,- 860,- 959,- 959,-	939,- 939,- 1047,- 1047,-	127,- 335,- 369,- 405,- 127,- 148,-	127,- 335,- 369,- 405,- 127,- 148,-



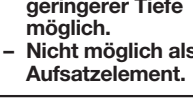

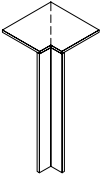
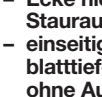





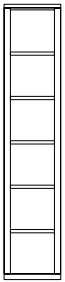

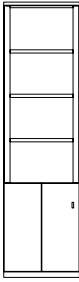

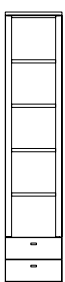
Korpuselemente 5 R, Höhe 183,1 cm

Preisgleich auch als **Aufsatzelemente** möglich (Höhe -4,5 cm), Best.-Nr. mit **A** ergänzen z. B. 4914/A (Abdeckblätter bis 270,0 cm durchgehend).

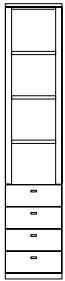
	Best.-Nr. / Maße Beschreibung	PG 1	PG 2		Best.-Nr. / Maße Beschreibung	PG 1	PG 2
 	<b>7661</b> B 75,0 cm <b>7663</b> B 90,0 cm 2 Rahmen-Glastüren, 3 Glaseinlegeböden, 2 Schubkästen <b>T 39,1 cm</b> <b>Gegen Aufpreis:</b> <b>1 x 8943</b> 2er Set LED-Strahler <b>1 x 4736</b> 3er Set LED-Glaskantenbel. (Point) B 75 cm <b>1 x 4737</b> 3er Set LED-Glaskantenbel. (Point) B 90 cm <b>1 x 92470</b> Indirekte LED-Korpusbeleuchtung 4 R <b>1 x 4734</b> Spiegelrückwand 4 R / B 75 cm <b>1 x 4735</b> Spiegelrückwand 4 R / B 90 cm	1201,- 1295,-	1310,- 1409,-	 	<b>66393</b> Schenkel 77,1 x 77,1 cm 2 Türen, 4 Einlegeböden <b>T 39,1 cm</b>  - Weiterbau nur in gleicher oder geringerer Tiefe möglich.	1578,-	1641,-
 	<b>7048 L</b> B 45,0 cm <b>7049 R</b> B 45,0 cm 1 Rahmen-Glastür, 2 Glaseinlegeböden, 1 Tür, 1 Einlegeboden <b>T 39,1 cm</b> <b>Gegen Aufpreis:</b> <b>1 x 8942</b> 1er Set LED-Strahler <b>1 x 1699</b> 2er Set LED-Glaskantenbel. (Point) B 45 cm <b>1 x 92468</b> Indirekte LED-Korpusbeleuchtung 3 R <b>1 x 4835</b> Spiegelrückwand 3 R / B 45 cm	791,- 791,-	858,- 858,-	 	<b>7890 L</b> <b>9002 R</b> Eckkorpuselement, 1 Tür, 4 Einlegeböden B 70,5 x 70,5, T 39,1 cm  - Kein Weiterbau mit tieferen Typen möglich. - Kein Weiterbau mit gewölbten Schubkästen möglich	1488,- 1488,-	1621,- 1621,-
 	<b>66271 L</b> B 60,0 cm <b>66272 R</b> B 60,0 cm 1 Rahmen-Glastür, 2 Glaseinlegeböden, 1 Tür (optisch geteilt), 1 Einlegeboden <b>T 39,1 cm</b> <b>Gegen Aufpreis:</b> <b>1 x 8942</b> 1er Set LED-Strahler <b>1 x 1784</b> 2er Set LED-Glaskantenbel. (Point) B 60 cm <b>1 x 92468</b> Indirekte LED-Korpusbeleuchtung 3 R <b>1 x 4838</b> Spiegelrückwand 3 R / B 60 cm	1019,- 1019,-	1104,- 1104,-	 	<b>66091</b> B 45,0 cm Schenkel 71,5 x 71,5 cm <b>66092</b> B 60,0 cm Schenkel 82,0 x 82,0 cm 1 Eckabdeckblatt mit Eckleisten <b>T 39,1 cm</b> <b>Gegen Aufpreis:</b> <b>1 x 66093</b> Verblendung links <b>1 x 66094</b> Verblendung rechts	195,- 223,-	210,- 234,-
 	<b>7417 L</b> B 45,0 cm <b>7418 R</b> B 45,0 cm <b>7419 L</b> B 60,0 cm <b>7430 R</b> B 60,0 cm 1 Rahmen-Glastür, 2 Glaseinlegeböden, 4 Schubkästen <b>T 39,1 cm</b> <b>Gegen Aufpreis:</b> <b>1 x 8942</b> 1er Set LED-Strahler <b>1 x 1699</b> 2er Set LED-Glaskantenbel. (Point) B 45 cm <b>1 x 1784</b> 2er Set LED-Glaskantenbel. (Point) B 60 cm <b>1 x 92468</b> Indirekte LED-Korpusbeleuchtung 3 R <b>1 x 4835</b> Spiegelrückwand 3 R / B 45 cm <b>1 x 4838</b> Spiegelrückwand 3 R / B 60 cm	939,- 939,- 1040,- 1040,-	1021,- 1021,- 1135,- 1135,-	 	- Weiterbau nur in gleicher Höhe und in gleicher oder geringerer Tiefe möglich. - Nicht möglich als Aufsatzelement.		
 	<b>90220</b> Schenkel 42,1 x 42,1 cm 1 Eckabdeckblatt, 1 Eckleiste <b>T 39,1 cm</b>  - Eine Ausklinkung von max. 32,1 cm ist möglich. (Brandschutztechnische Auflagen müssen beachtet werden.)			 		341,-	354,-

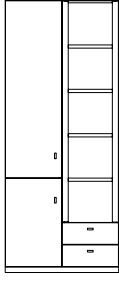
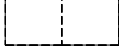
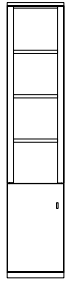

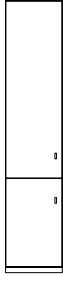









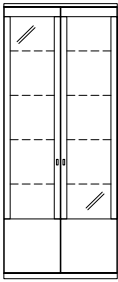

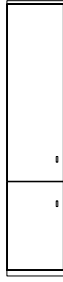

# Korpuselemente 6 R, Höhe 218,3 cm

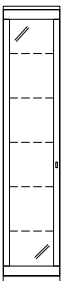
(Abdeckblätter bis 270,0 cm durchgehend)

	Best.-Nr. / Maße Beschreibung	PG 1	PG 2		Best.-Nr. / Maße Beschreibung	PG 1	PG 2
 	<p><b>9201</b> B 45,0 cm <b>9205</b> B 60,0 cm <b>9206</b> B 75,0 cm</p> <p>5 Zwischenbauböden (nicht verstellbar)</p> <p><b>T 39,1 cm</b></p> <p>Lichte Nischenmaße: B 35,0/50,0/65,0, T 34,9 cm</p> <p><b>Gegen Aufpreis:</b> 3 x LED-Holzbodenbeleuchtung siehe Seite 88.</p>	806,- 918,- 989,-	881,- 1004,- 1083,-	  Abb. L	<p><b>66281 L</b> B 60,0 cm <b>66282 R</b> B 60,0 cm</p> <p>1 Tür (optisch geteilt), 1 Einlegeboden, 3 Zwischenbauböden (nicht verstellbar)</p> <p><b>T 39,1 cm</b></p> <p>Lichte Nischenmaße: B 50,0, T 34,9 cm</p> <p><b>Gegen Aufpreis:</b> <b>3 x 8059</b> LED-Holzbodenbeleuchtung B 60 cm</p>	1002,- 1002,-	1089,- 1089,-
 	<p><b>9207</b> B 45,0 cm <b>9379</b> B 60,0 cm <b>9569</b> B 75,0 cm</p> <p>2 Schubkästen, 4 Zwischenbauböden (nicht verstellbar)</p> <p><b>T 39,1 cm</b></p> <p>Lichte Nischenmaße: B 35,0/50,0/65,0, T 34,9 cm</p> <p><b>Gegen Aufpreis:</b> 4 x LED-Holzbodenbeleuchtung siehe Seite 88.</p>	918,- 1034,- 1100,-	1004,- 1122,- 1201,-	 	<p><b>9577</b> B 75,0 cm</p> <p>2 Türen, 1 Einlegeboden, 3 Zwischenbauböden (nicht verstellbar)</p> <p><b>T 39,1 cm</b></p> <p>Lichte Nischenmaße: B 65,0, T 34,9 cm</p> <p><b>Gegen Aufpreis:</b> 2 x LED-Holzbodenbeleuchtung siehe Seite 88.</p>	1100,-	1201,-
 	<p><b>9570</b> B 45,0 cm <b>9572</b> B 60,0 cm <b>9573</b> B 75,0 cm</p> <p>4 Schubkästen, 3 Zwischenbauböden (nicht verstellbar)</p> <p><b>T 39,1 cm</b></p> <p>Lichte Nischenmaße: B 35,0/50,0/65,0, T 34,9 cm</p> <p><b>Gegen Aufpreis:</b> 2 x LED-Holzbodenbeleuchtung siehe Seite 88.</p>	1008,- 1119,- 1190,-	1096,- 1220,- 1297,-	 	<p><b>66133</b> (Abb.) B 90,0 cm <b>66134</b> (gespiegelt) B 90,0 cm</p> <p>2 Schubkästen, 4 Zwischenbauböden (nicht verstellbar), 2 Türen, 4 Einlegeböden</p> <p><b>T 39,1 cm</b></p> <p>Lichte Nischenmaße: B 35,0, T 34,9 cm</p> <p><b>Gegen Aufpreis:</b> 4 x LED-Holzbodenbeleuchtung siehe Seite 88.</p>	1501,- 1501,-	1641,- 1641,-
  Abb. L	<p><b>9574 L</b> B 45,0 cm <b>9575 R</b> B 45,0 cm</p> <p>1 Tür, 1 Einlegeboden, 3 Zwischenbauböden (nicht verstellbar)</p> <p><b>T 39,1 cm</b></p> <p>Lichte Nischenmaße: B 35,0, T 34,9 cm</p> <p><b>Gegen Aufpreis:</b> 2 x LED-Holzbodenbeleuchtung siehe Seite 88.</p>	881,- 881,-	959,- 959,-	  Abb. L	<p><b>1772 L</b> B 45,0 cm <b>1773 R</b> B 45,0 cm</p> <p>2 Türen (gerundet), 4 Einlegeböden</p> <p><b>T 29,5/39,1 cm</b></p>	894,- 894,-	972,- 972,-

**Korpuselemente 6 R, Höhe 218,3 cm**

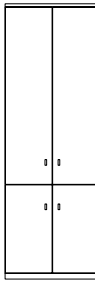

(Abdeckblätter bis 270,0 cm durchgehend)

	Best.-Nr. / Maße Beschreibung	PG 1	PG 2		Best.-Nr. / Maße Beschreibung	PG 1	PG 2
  Abb. L	<b>4784 L</b> B 45,0 cm <b>4785 R</b> B 45,0 cm  1 Rahmen-Glastür (gerundet), 3 Glaseinlegeböden, 1 Tür (gerundet), 1 Einlegeboden <b>T 29,5/39,1 cm</b>  <b>Gegen Aufpreis:</b> <b>1 x 8942</b> 1er Set LED-Strahler <b>1 x 1733</b> 3er Set LED-Glaskantenbel. (Point) B 45 cm <b>1 x 92470</b> Indirekte LED-Korpusbeleuchtung 4 R <b>1 x 1774</b> Spiegelrückwand 4 R / B 45 cm	980,- 980,-	1070,- 1070,-	   Kein Weiterbau möglich.	<b>85010</b> B 90,0 cm  2 Rahmen-Glastüren (gerundet), 4 Glaseinlegeböden, 1 Einlegeboden <b>T 39,1 cm</b>  <b>Gegen Aufpreis:</b> <b>1 x 8943</b> 2er Set LED-Strahler <b>1 x 8063</b> 4er Set LED-Glaskantenbel. (Point) B 90 cm <b>1 x 92472</b> Indirekte LED-Korpusbeleuchtung 5 R <b>1 x 8064</b> Spiegelrückwand 5 R / B 90 cm	1396,-	1450,-
  Abb. L	<b>4786 L</b> B 45,0 cm <b>4787 R</b> B 45,0 cm  1 Rahmen-Glastür (gerundet), 5 Glaseinlegeböden <b>T 29,5/39,1 cm</b>  <b>Gegen Aufpreis:</b> <b>1 x 8942</b> 1er Set LED-Strahler <b>1 x 1702</b> 5er Set LED-Glaskantenbel. (Point) B 45 cm <b>1 x 92474</b> Indirekte LED-Korpusbeleuchtung 6 R <b>1 x 1665</b> Spiegelrückwand 6 R / B 45 cm	969,- 969,-	1059,- 1059,-	   Abb. L	<b>4794 L</b> B 45,0 cm <b>4795 R</b> B 45,0 cm  2 Türen, 4 Einlegeböden <b>T 39,1 cm</b>	665,- 665,-	725,- 725,-
  Abb. L	<b>1631 L</b> B 45,0 cm <b>1632 R</b> B 45,0 cm  1 Rahmen-Glastür (gerundet), 5 Glaseinlegeböden <b>T 42,0 cm</b>  <b>Gegen Aufpreis:</b> <b>1 x 8942</b> 1er Set LED-Strahler <b>1 x 1702</b> 5er Set LED-Glaskantenbel. (Point) B 45 cm <b>1 x 92474</b> Indirekte LED-Korpusbeleuchtung 6 R <b>1 x 1665</b> Spiegelrückwand 6 R / B 45 cm	969,- 969,-	1059,- 1059,-	   Abb. L	<b>66289 L</b> B 60,0 cm <b>66290 R</b> B 60,0 cm  2 Türen (optisch geteilt), 4 Einlegeböden <b>T 39,1 cm</b>	1055,- 1055,-	1150,- 1150,-
  Kein Weiterbau möglich.	<b>75635</b> B 75,0 cm  2 Rahmen-Glastüren (gerundet), 4 Glaseinlegeböden, 1 Einlegeboden <b>T 38,6 cm</b>  <b>1630</b> B 75,0 cm wie vor <b>T 48,5 cm</b>  <b>Gegen Aufpreis:</b> <b>1 x 8943</b> 2er Set LED-Strahler <b>1 x 1698</b> 4er Set LED-Glaskantenbel. (Point) B 75 cm <b>1 x 92472</b> Indirekte LED-Korpusbeleuchtung 5 R <b>1 x 1670</b> Spiegelrückwand 5 R / B 75 cm	1272,-	1321,-	   Abb. L	<b>4792</b> B 75,0 cm <b>4793</b> B 90,0 cm  4 Türen, 4 Einlegeböden <b>T 39,1 cm</b>	1137,- 1225,-	1235,- 1338,-





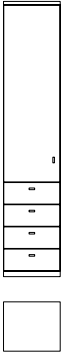
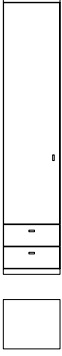
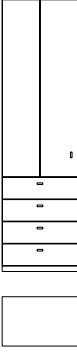

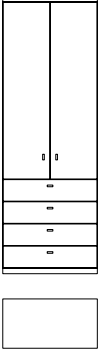

Korpuselemente 6 R, Höhe 218,3 cm

(Abdeckblätter bis 270,0 cm durchgehend)

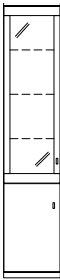
Best.-Nr. / Maße Beschreibung	PG 1	PG 2	Best.-Nr. / Maße Beschreibung	PG 1	PG 2
 <p><b>1635 L*</b> B 45,0 cm <b>1636 R*</b> B 45,0 cm</p> <p>2 Türen, 3 Einlegeböden, 1 Schubkasten</p> <p><b>T 39,1 cm</b></p> <p>Abb. L</p>	701,- 701,-	766,- 766,-	 <p><b>66009</b> B 75,0 cm <b>66010</b> B 90,0 cm</p> <p>2 Türen, 4 Einlegeböden, 2 Schubkästen</p> <p><b>T 39,1 cm</b></p>	1214,- 1300,-	1321,- 1413,-
 <p><b>1637 *</b> B 75,0 cm</p> <p>4 Türen, 3 Einlegeböden, 1 Schubkasten</p> <p><b>T 39,1 cm</b></p> <p>Abb. L</p>	1184,-	1291,-	 <p><b>4798 L</b> B 45,0 cm <b>4799 R</b> B 45,0 cm</p> <p>1 Tür, 3 Einlegeböden, 4 Schubkästen</p> <p><b>T 39,1 cm</b></p> <p>Abb. L</p>	828,- 828,-	905,- 905,-
 <p><b>66011 L</b> B 45,0 cm <b>66019 R</b> B 45,0 cm</p> <p>1 Tür, 4 Einlegeböden, 2 Schubkästen</p> <p><b>T 39,1 cm</b></p> <p>Abb. L</p>	742,- 742,-	809,- 809,-	 <p><b>66283 L</b> B 60,0 cm <b>66284 R</b> B 60,0 cm</p> <p>1 Tür (optisch geteilt), 3 Einlegeböden, 4 Schubkästen</p> <p><b>T 39,1 cm</b></p> <p>Abb. L</p>	1158,- 1158,-	1259,- 1259,-
 <p><b>66285 L</b> B 60,0 cm <b>66286 R</b> B 60,0 cm</p> <p>1 Tür (optisch geteilt), 4 Einlegeböden, 2 Schubkästen</p> <p><b>T 39,1 cm</b></p> <p>Abb. L</p>	1066,- 1066,-	1162,- 1162,-	 <p><b>4800</b> B 75,0 cm <b>4801</b> B 90,0 cm</p> <p>2 Türen, 3 Einlegeböden, 4 Schubkästen</p> <p><b>T 39,1 cm</b></p>	1304,- 1388,-	1418,- 1516,-

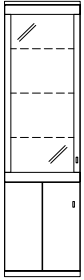
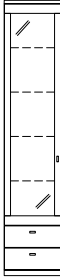

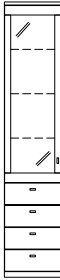
Korpuselemente 6 R, Höhe 218,3 cm

(Abdeckblätter bis 270,0 cm durchgehend)

	Best.-Nr. / Maße Beschreibung	PG 1	PG 2		Best.-Nr. / Maße Beschreibung	PG 1	PG 2
	<b>4796 L</b> B 45,0 cm <b>4797 R</b> B 45,0 cm  1 Rahmen-Glastür, 5 Glaseinlegeböden <b>T 39,1 cm</b> <b>Gegen Aufpreis:</b> <b>1 x 8942</b> 1er Set LED-Strahler <b>1 x 1702</b> 5er Set LED-Glaskantenbel. (Point) B 45 cm <b>1 x 92474</b> Indirekte LED-Korpusbeleuchtung 6 R <b>1 x 1665</b> Spiegelrückwand 6 R / B 45 cm	841,- 841,-	916,- 916,-		<b>1770 L</b> B 45,0 cm <b>1771 R</b> B 45,0 cm  1 Rahmen-Glastür, 3 Glaseinlegeböden, 1 Tür, 1 Einlegeboden <b>T 39,1 cm</b> <b>Gegen Aufpreis:</b> <b>1 x 8942</b> 1er Set LED-Strahler <b>1 x 1733</b> 3er Set LED-Glaskantenbel. (Point) B 45 cm <b>1 x 92470</b> Indirekte LED-Korpusbeleuchtung 4 R <b>1 x 1774</b> Spiegelrückwand 4 R / B 45 cm	849,- 849,-	929,- 929,-
Abb. L				Abb. L			
	<b>4802</b> B 75,0 cm <b>4803</b> B 90,0 cm  2 Rahmen-Glastüren, 5 Glaseinlegeböden <b>T 39,1 cm</b> <b>Gegen Aufpreis:</b> <b>1 x 8943</b> 2er Set LED-Strahler <b>1 x 4732</b> 5er Set LED-Glaskantenbel. (Point) B 75 cm <b>1 x 4733</b> 5er Set LED-Glaskantenbel. (Point) B 90 cm <b>1 x 92474</b> Indirekte LED-Korpusbeleuchtung 6 R <b>1 x 4730</b> Spiegelrückwand 6 R / B 75 cm <b>1 x 4731</b> Spiegelrückwand 6 R / B 90 cm	1261,- 1358,-	1377,- 1482,-		<b>66287 L</b> B 60,0 cm <b>66288 R</b> B 60,0 cm  1 Rahmen-Glastür, 3 Glaseinlegeböden, 1 Tür (optisch geteilt), 1 Einlegeboden <b>T 39,1 cm</b> <b>Gegen Aufpreis:</b> <b>1 x 8942</b> 1er Set LED-Strahler <b>1 x 1797</b> 3er Set LED-Glaskantenbel. (Point) B 60 cm <b>1 x 92470</b> Indirekte LED-Korpusbeleuchtung 4 R <b>1 x 1796</b> Spiegelrückwand 4 R / B 60 cm	1083,- 1083,-	1180,- 1180,-
	<b>5938 L</b> B 45,0 cm <b>5939 R</b> B 45,0 cm <b>4890 L</b> B 60,0 cm <b>4891 R</b> B 60,0 cm  1 Rahmen-Glastür, 4 Glaseinlegeböden, 2 Schubkästen <b>T 39,1 cm</b> <b>Gegen Aufpreis:</b> <b>1 x 8942</b> 1er Set LED-Strahler <b>1 x 1700</b> 4er Set LED-Glaskantenbel. (Point) B 45 cm <b>1 x 8037</b> 4er Set LED-Glaskantenbel. (Point) B 60 cm <b>1 x 92472</b> Indirekte LED-Korpusbeleuchtung 5 R <b>1 x 8053</b> Spiegelrückwand 5 R / B 45 cm <b>1 x 8054</b> Spiegelrückwand 5 R / B 60 cm	929,- 929,- 1055,- 1055,-	1012,- 1012,- 1150,- 1150,-		<b>4804</b> B 75,0 cm <b>4805</b> B 90,0 cm  2 Rahmen-Glastüren, 3 Glaseinlegeböden, 2 Türen, 1 Einlegeboden <b>T 39,1 cm</b> <b>Gegen Aufpreis:</b> <b>1 x 8943</b> 2er Set LED-Strahler <b>1 x 4736</b> 3er Set LED-Glaskantenbel. (Point) B 75 cm <b>1 x 4737</b> 3er Set LED-Glaskantenbel. (Point) B 90 cm <b>1 x 92470</b> Indirekte LED-Korpusbeleuchtung 4 R <b>1 x 4734</b> Spiegelrückwand 4 R / B 75 cm <b>1 x 4735</b> Spiegelrückwand 4 R / B 90 cm	1282,- 1375,-	1396,- 1497,-
Abb. L				Abb. L			
	<b>5940</b> B 75,0 cm <b>5941</b> B 90,0 cm  2 Rahmen-Glastüren, 4 Glaseinlegeböden, 2 Schubkästen <b>T 39,1 cm</b> <b>Gegen Aufpreis:</b> <b>1 x 8943</b> 2er Set LED-Strahler <b>1 x 1698</b> 4er Set LED-Glaskantenbel. (Point) B 75 cm <b>1 x 8063</b> 4er Set LED-Glaskantenbel. (Point) B 90 cm <b>1 x 92472</b> Indirekte LED-Korpusbeleuchtung 5 R <b>1 x 1670</b> Spiegelrückwand 5 R / B 75 cm <b>1 x 8064</b> Spiegelrückwand 5 R / B 90 cm	1355,- 1439,-	1478,- 1570,-		<b>4788 L</b> B 45,0 cm <b>4789 R</b> B 45,0 cm <b>4790 L</b> B 60,0 cm <b>4791 R</b> B 60,0 cm  1 Rahmen-Glastür, 3 Glaseinlegeböden, 4 Schubkästen <b>T 39,1 cm</b> <b>Gegen Aufpreis:</b> <b>1 x 8942</b> 1er Set LED-Strahler <b>1 x 1733</b> 3er Set LED-Glaskantenbel. (Point) B 45 cm <b>1 x 1797</b> 3er Set LED-Glaskantenbel. (Point) B 60 cm <b>1 x 92470</b> Indirekte LED-Korpusbeleuchtung 4 R <b>1 x 1774</b> Spiegelrückwand 4 R / B 45 cm <b>1 x 1796</b> Spiegelrückwand 4 R / B 60 cm	1017,- 1017,- 1145,- 1145,-	1102,- 1102,- 1248,- 1248,-
				Abb. L			

# Korpuselemente 6 R, Höhe 218,3 cm

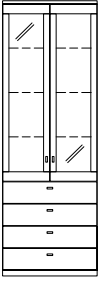
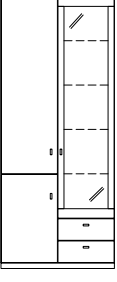
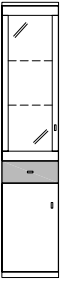
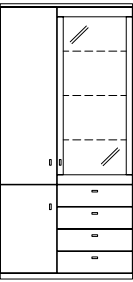
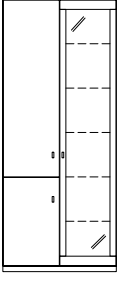
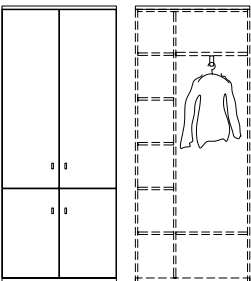
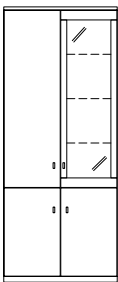
(Abdeckblätter bis 270,0 cm durchgehend)

Best.-Nr. / Maße Beschreibung	PG 1	PG 2	Best.-Nr. / Maße Beschreibung	PG 1	PG 2
 <p><b>4806</b> B 75,0 cm <b>4807</b> B 90,0 cm</p> <p>2 Rahmen-Glastüren, 3 Glaseinlegeböden, 4 Schubkästen</p> <p><b>T 39,1 cm</b></p> <p><b>Gegen Aufpreis:</b>  <b>1 x 8943</b> 2er Set LED-Strahler  <b>1 x 4736</b> 3er Set LED-Glaskantenbel. (Point) B 75 cm  <b>1 x 4737</b> 3er Set LED-Glaskantenbel. (Point) B 90 cm  <b>1 x 92470</b> Indirekte LED-Korpusbeleuchtung 4 R  <b>1 x 4734</b> Spiegelrückwand 4 R / B 75 cm  <b>1 x 4735</b> Spiegelrückwand 4 R / B 90 cm</p>	1445,-	1578,-	 <p><b>5944</b> (Abb.) B 90,0 (45/45) cm  <b>5945</b> (gespiegelt) B 90,0 (45/45) cm  <b>5946</b> (Abb.) B 105,0 (45/60) cm  <b>5947</b> (gespiegelt) B 105,0 (60/45) cm</p> <p>2 Türen (gerundet), 4 Einlegeböden, 1 Rahmen-Glastür, 4 Glaseinlegeböden, 2 Schubkästen</p> <p><b>T 29,5/39,1 cm</b></p> <p><b>Gegen Aufpreis:</b>  <b>1 x 8942</b> 1er Set LED-Strahler  <b>1 x 1700</b> 4er Set LED-Glaskantenbel. (Point) B 45 cm  <b>1 x 8037</b> 4er Set LED-Glaskantenbel. (Point) B 60 cm  <b>1 x 92472</b> Indirekte LED-Korpusbeleuchtung 5 R  <b>1 x 8053</b> Spiegelrückwand 5 R / B 45 cm  <b>1 x 8054</b> Spiegelrückwand 5 R / B 60 cm</p>	1696,-	1847,-
	1521,-	1656,-		1696,-	1847,-
	152,-	152,-		1696,-	1847,-
	405,-	405,-		1774,-	1930,-
	442,-	442,-		1774,-	1930,-
	405,-	405,-		1774,-	1930,-
	176,-	176,-		1774,-	1930,-
	195,-	195,-		1774,-	1930,-
				127,-	127,-
				403,-	403,-
 <p><b>1633 L*</b> B 45,0 cm <b>1634 R*</b> B 45,0 cm</p> <p>1 Tür, 1 Einlegeboden, 1 Rahmen-Glastür, 2 Glaseinlegeböden, 1 Schubkasten</p> <p><b>T 39,1 cm</b></p> <p><b>Gegen Aufpreis:</b>  <b>1 x 8942</b> 1er Set LED-Strahler  <b>1 x 1699</b> 2er Set LED-Glaskantenbel. (Point) B 45 cm  <b>1 x 92469</b> Indirekte LED-Korpusbeleuchtung 3,5 R  <b>1 x 1667</b> Spiegelrückwand 3,5 R / B 45 cm</p>	871,-	952,-	 <p><b>4830</b> (Abb.) B 105,0 (45/60) cm  <b>4831</b> (gespiegelt) B 105,0 (60/45) cm</p> <p>2 Türen (gerundet), 4 Einlegeböden, 1 Rahmen-Glastür, 4 Glaseinlegeböden, 4 Schubkästen</p> <p><b>T 29,5/39,1 cm</b></p> <p><b>Gegen Aufpreis:</b>  <b>1 x 8942</b> 1er Set LED-Strahler  <b>1 x 1797</b> 3er Set LED-Glaskantenbel. (Point) B 60 cm  <b>1 x 92470</b> Indirekte LED-Korpusbeleuchtung 4 R  <b>1 x 1796</b> Spiegelrückwand 4 R / B 60 cm</p>	1857,-	2020,-
	871,-	952,-		1857,-	2020,-
	127,-	127,-		1857,-	2020,-
	257,-	257,-		1857,-	2020,-
	341,-	341,-		1857,-	2020,-
	105,-	105,-		1857,-	2020,-
				127,-	127,-
				369,-	369,-
				405,-	405,-
				148,-	148,-
 <p><b>4832</b> (Abb.) B 90,0 cm  <b>4833</b> (gespiegelt) B 90,0 cm</p> <p>2 Türen (gerundet), 4 Einlegeböden, 1 Rahmen-Glastür, 5 Glaseinlegeböden</p> <p><b>T 29,5/39,1 cm</b></p> <p><b>Gegen Aufpreis:</b>  <b>1 x 8942</b> 1er Set LED-Strahler  <b>1 x 1702</b> 5er Set LED-Glaskantenbel. (Point) B 45 cm  <b>1 x 92474</b> Indirekte LED-Korpusbeleuchtung 6 R  <b>1 x 1665</b> Spiegelrückwand 6 R / B 45 cm</p>	1581,-	1722,-	 <p><b>66394</b> B 90,0 cm</p> <p>2 Türen, 1 Mittelseite, 7 Böden, 1 Kleiderstange ausziehbar</p> <p>Die obere und untere Front sind zu einer Tür verbunden</p> <p><b>T 39,1 cm</b></p> <p><b>Gegen Aufpreis:</b>  <b>1 x 90464</b> 2er Set Innenschubkasten B 60 cm</p>	1383,-	1441,-
	1581,-	1722,-		1383,-	1441,-
	127,-	127,-		1383,-	1441,-
	480,-	480,-		1383,-	1441,-
	498,-	498,-		1383,-	1441,-
	176,-	176,-		1383,-	1441,-
				127,-	127,-
				335,-	335,-
				405,-	405,-
				127,-	127,-
 <p><b>1764</b> (Abb.) B 90,0 cm  <b>1765</b> (gespiegelt) B 90,0 cm</p> <p>1 Rahmen-Glastür, 3 Glaseinlegeböden, 2 Türen (gerundet), 1 Tür, 5 Einlegeböden</p> <p><b>T 29,5/39,1 cm</b></p> <p><b>Gegen Aufpreis:</b>  <b>1 x 8942</b> 1er Set LED-Strahler  <b>1 x 1733</b> 3er Set LED-Glaskantenbel. (Point) B 45 cm  <b>1 x 92470</b> Indirekte LED-Korpusbeleuchtung 4 R  <b>1 x 1774</b> Spiegelrückwand 4 R / B 45 cm</p>	1587,-	1726,-	 <p><b>Gegen Aufpreis:</b>  <b>1 x 90464</b> 2er Set Innenschubkasten B 60 cm</p>	251,-	251,-
	1587,-	1726,-		251,-	251,-
	127,-	127,-		251,-	251,-
	335,-	335,-		251,-	251,-
	405,-	405,-		251,-	251,-
	127,-	127,-		251,-	251,-
				127,-	127,-
				335,-	335,-
				405,-	405,-
				127,-	127,-

## Korpuselemente 6 R, Höhe 218,3 cm

(Abdeckblätter bis 270,0 cm durchgehend)

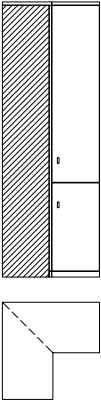
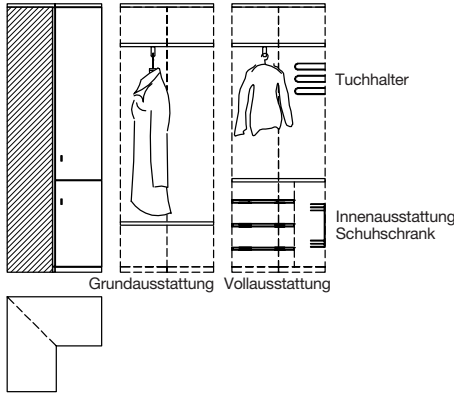
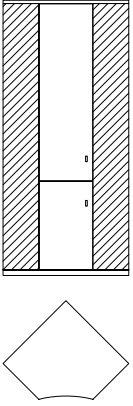
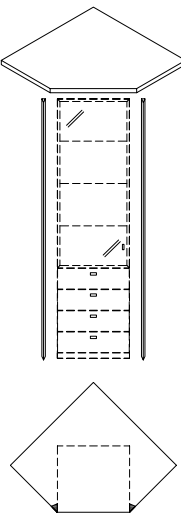
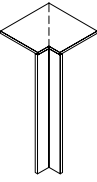



Best.-Nr. / Maße Beschreibung	PG 1	PG 2	Best.-Nr. / Maße Beschreibung	PG 1	PG 2
 <p><b>66395</b> Schenkel 77,1 x 77,1 cm 4 Türen, 4 Einlegeböden <b>T 39,1 cm</b></p> <p>- Weiterbau nur in gleicher oder geringerer Tiefe möglich.</p>	1786,-	1859,-	 <p><b>66396</b> Schenkel 77,1 x 77,1 cm 2 Türen, 2 Böden, 1 Kleiderstange ausziehbar Die obere und untere Front sind zu einer Tür verbunden <b>T 39,1 cm</b></p> <p>Grundausstattung: Kleiderstange, Schublade Vollausstattung: Kleiderstange, Schublade, Tuchhalter, Innenausstattung Schuhschrank</p>	1737,-	1806,-
 <p><b>5942 L</b> <b>5943 R</b> Eckkorpuselement, 2 Türen, 4 Einlegeböden B 70,5 x 70,5, T 39,1 cm</p> <p>- Kein Weiterbau mit tieferen Typen möglich. - Kein Weiterbau mit gewölbten Schubkästen möglich</p> <p>Abb. L</p>	1711,- 1711,-	1864,- 1864,-	<p>Mantellänge bei Grundausstattung ca. 123,0 cm bei Vollausstattung ca. 92,0 cm</p> <p>- Weiterbau nur in gleicher oder geringerer Tiefe möglich.</p> <p><b>Gegen Aufpreis:</b> 1 x 90849 Tuchhalter 1 x 90850 Innenausstattung Schuhschrank bestehend aus: 3 Schuhroste, 1 schwenkbaren Doppelkorb, 1 Schutzmatte</p>	58,- 362,-	58,- 362,-
 <p><b>66095</b> B 45,0 cm Schenkel 71,5 x 71,5 cm <b>66096</b> B 60,0 cm Schenkel 82,0 x 82,0 cm</p> <p>1 Eckabdeckblatt mit Eckleisten <b>T 39,1 cm</b></p> <p><b>Gegen Aufpreis:</b> 1 x 66097 Verblendung links 1 x 66098 Verblendung rechts</p>	208,- 234,- 210,- 210,-	214,- 247,- 217,- 217,-	 <p><b>90220</b> Schenkel 42,1 x 42,1 cm 1 Eckabdeckblatt, 1 Eckleiste <b>T 39,1 cm</b></p> <p>- Ecke nicht als Stauraum nutzbar. - einseitige Abdeckblathtiefenkürzung ohne Aufpreis - Eine Ausklinkung von max. 32,1 cm ist möglich. (Brandschutztechnische Auflagen müssen beachtet werden.)</p> <p><b>93794</b> Eckleiste (ohne Eckabdeckblatt) Weiterbau nur mit einem Korpuselement 6 Raster</p> <p><b>93795</b> Eckleiste (ohne Eckabdeckblatt) Weiterbau mit einer Wange Höhe 215,7 - 260,0 cm oder einem Korpuselement 6 Raster</p>	341,- 51,- 51,-	354,- 54,- 54,-

**Kleiderschränke 6 R, Höhe 218,3 cm**

(Abdeckblätter bis 270,0 cm durchgehend)

**Hängeelemente 1 R, Höhe 37,8 cm**

(inkl. Wandbefestigung)

Best.-Nr. / Maße Beschreibung	PG 1	PG 2	Best.-Nr. / Maße Beschreibung	PG 1	PG 2
 <p><b>77686 L</b> B 45,0 cm <b>77687 R</b> B 45,0 cm</p> <p>1 Tür, 2 Einlegeböden, 1 Kleiderstange (Belastbarkeit max. 25 kg)</p> <p><b>T 61,5 cm</b></p> <p><b>Gegen Aufpreis:</b> <b>92867</b> Einlegeboden B 45 cm 60,- <b>93163</b> Kleiderstange B 45 cm 36,- <b>93538</b> Preisreduktion Innenausstattung B 45 cm -122,-</p> <p><b>Weiteres Zubehör für Kleiderschränke siehe Seite 86.</b></p>	656,-	723,- 723,-	 <p><b>66397</b> B 60,0 cm <b>66398</b> B 75,0 cm <b>66399</b> B 90,0 cm</p> <p>1 Klappe 1 R <b>T 35,0 cm</b></p> <p><b>Achtung:</b> keine durchgehenden Abdeckblätter möglich.</p> <p>Lichte Innenmaße hinter Klappe: B 49,3, H 32,6, T 30,8 (bei B 60) cm B 64,3, H 32,6, T 30,8 (bei B 75) cm B 79,3, H 32,6, T 30,8 (bei B 90) cm</p> <p><b>Gegen Aufpreis:</b> <b>1 x 93967</b> Einlegeboden B 60 / T 35,0 cm 45,- <b>1 x 93968</b> Einlegeboden B 75 / T 35,0 cm 51,- <b>1 x 93969</b> Einlegeboden B 90 / T 35,0 cm 56,-</p>	455,- 487,- 521,-	476,- 506,- 538,-
 <p><b>77728</b> B 90,0 cm</p> <p>2 Türen, 2 Einlegeböden, 1 Kleiderstange (Belastbarkeit max. 25 kg)</p> <p><b>T 61,5 cm</b></p> <p><b>Gegen Aufpreis:</b> <b>92869</b> Einlegeboden B 90 cm 88,- <b>93164</b> Kleiderstange B 90 cm 49,- <b>93540</b> Preisreduktion Innenausstattung B 90 cm -159,-</p> <p><b>Weiteres Zubehör für Kleiderschränke siehe Seite 86.</b></p>	1188,-	1306,- 1306,-	 <p><b>66400</b> B 105,0 (45/60) cm <b>66401</b> B 120,0 (60/60) cm <b>27110</b> B 135,0 (75/60) cm</p> <p>1 Klappe 1 R <b>T 35,0 cm</b></p> <p><b>Achtung:</b> keine durchgehenden Abdeckblätter möglich.</p> <p>Lichte Innenmaße hinter Klappe: B 37,8/49,3, H 32,6, T 30,8 (bei B 105) cm B 52,8/49,3, H 32,6, T 30,8 (bei B 120) cm B 67,8/49,3, H 32,6, T 30,8 (bei B 135) cm</p> <p><b>Gegen Aufpreis:</b> <b>1 x 94062</b> Einlegeboden B 45 / T 35,0 cm 39,- <b>1 x 93967</b> Einlegeboden B 60 / T 35,0 cm 45,- <b>1 x 93968</b> Einlegeboden B 75 / T 35,0 cm 51,-</p>	549,- 583,- 616,-	570,- 607,- 639,-

Die Schrankelemente dienen als Grund- und Anbauelemente, die benötigten Mittel- und Aussenseiten werden durch uns automatisch zugeführt (Mittelseite ist 3,7 cm stark).







Innenausführung bei furnierten/massiven Kleiderschränken in Lack Weiß.

**Hänge-Zwischenbauelemente**

(inkl. Wandbefestigung, mit Hängeschränken kombinierbar)

**Hängeelemente 1,25 R, Höhe 49,2 cm**

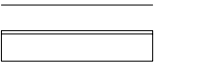













(inkl. Wandbefestigung, Abdeckblätter bis 270,0 cm durchgehend)

 <p><b>1649</b></p> <p><b>1 Paneelrückwand,</b> 2 Böden B 120,0, H 128,4, T 26,0 cm</p>	500,-	523,-	 <p><b>82896 L</b> B 45,0 cm <b>82897 R</b> B 45,0 cm</p> <p>1 Tür (gerundet) <b>T 29,5/39,1 cm</b></p>	515,- 515,-	534,- 534,-
 <p><b>1749</b></p> <p><b>1 Paneelrückwand,</b> 3 Böden B 120,0, H 128,4, T 26,0 cm</p>	564,-	588,-	 <p><b>82898 L</b> B 45,0 cm <b>82899 R</b> B 45,0 cm</p> <p>wie vor <b>T 39,1/48,7 cm</b></p>	553,- 553,-	577,- 577,-
			 <p><b>77535 L</b> B 45,0 cm <b>77536 R</b> B 45,0 cm</p> <p>1 Tür <b>T 39,1 cm</b></p>	425,- 425,-	442,- 442,-
			 <p><b>77541 L</b> B 45,0 cm <b>77542 R</b> B 45,0 cm</p> <p>wie vor <b>T 48,7 cm</b></p>	455,- 455,-	476,- 476,-





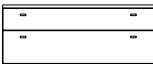

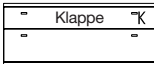
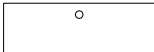

**Hängeelemente 1,25 R, Höhe 49,2 cm**

(inkl. Wandbefestigung, Abdeckblätter bis 270,0 cm durchgehend)

Best.-Nr. / Maße Beschreibung	PG 1	PG 2	Best.-Nr. / Maße Beschreibung	PG 1	PG 2		
  Abb. L	<b>77537 L</b> B 60,0 cm <b>77538 R</b> B 60,0 cm 1 Tür (optisch geteilt) <b>T 39,1 cm</b>	502,- 502,-	523,- 523,-	  Abb. L	<b>83014</b> B 45,0 cm <b>77547</b> B 60,0 cm <b>77548</b> B 75,0 cm <b>77549</b> B 90,0 cm 2 Auszüge 0,625 R <b>T 39,1 cm</b>	450,- 525,- 622,- 710,-	468,- 545,- 648,- 738,-
	<b>77543 L</b> B 60,0 cm <b>77544 R</b> B 60,0 cm wie vor <b>T 48,7 cm</b>	543,- 543,-	562,- 562,-		<b>83015</b> B 45,0 cm <b>77554</b> B 60,0 cm <b>77555</b> B 75,0 cm <b>77556</b> B 90,0 cm wie vor <b>T 48,7 cm</b>	485,- 575,- 665,- 755,-	506,- 594,- 691,- 785,-
  Abb. L	<b>77539</b> B 75,0 cm <b>77540</b> B 90,0 cm 2 Türen <b>T 39,1 cm</b>	598,- 684,-	622,- 712,-	  Abb. L	<b>77550</b> B 105,0 cm <b>77551</b> B 120,0 cm <b>77552</b> B 135,0 cm 2 Auszüge 0,625 R <b>T 39,1 cm</b>	794,- 881,- 969,-	824,- 916,- 1008,-
	<b>77545</b> B 75,0 cm <b>77546</b> B 90,0 cm wie vor <b>T 48,7 cm</b>	643,- 731,-	669,- 763,-		<b>77557</b> B 105,0 cm <b>77558</b> B 120,0 cm <b>77559</b> B 135,0 cm wie vor <b>T 48,7 cm</b>	858,- 952,- 1044,-	894,- 989,- 1085,-
  Abb. L	<b>83012</b> B 45,0 cm <b>77568</b> B 60,0 cm <b>77569</b> B 75,0 cm <b>77570</b> B 90,0 cm 1 Auszug 0,75 R, 1 Schubkasten <b>T 39,1 cm</b>	450,- 538,- 622,- 710,-	468,- 558,- 648,- 738,-	  Abb. L	<b>77658</b> B 60,0 cm <b>77582</b> B 75,0 cm <b>77583</b> B 90,0 cm 1 Auszug 0,75 R, 1 Gerätenische mit Klappe <b>T 48,7 cm</b>	753,- 832,- 916,-	783,- 864,- 952,-
	<b>83013</b> B 45,0 cm <b>77575</b> B 60,0 cm <b>77576</b> B 75,0 cm <b>77577</b> B 90,0 cm wie vor <b>T 48,7 cm</b>	485,- 575,- 665,- 755,-	506,- 594,- 691,- 785,-		Abdeckblatt und Gerätenischenrückwand inkl. Kabeldurchlass Lichte Innenmaße hinter Klappe: B 54,3, H 13,7, T 33,1/42,7 (bei B 60) cm B 69,3, H 13,7, T 33,1/42,7 (bei B 75) cm B 84,3, H 12,9, T 33,1/42,7 (bei B 90) cm Preisgleich auch in <b>Tiefe 39,1 cm</b> = Bestellnummer mit <b>T</b> ergänzen. <b>Gegen Aufpreis:</b> 1 x <b>92396</b> ohne vormontierten Kabeldurchlass CD/DVD-Einteilung siehe Seite 84.	0,-	0,-
  Abb. L	<b>77571</b> B 105,0 cm <b>77572</b> B 120,0 cm <b>77573</b> B 135,0 cm 1 Auszug 0,75 R, 1 Schubkasten <b>T 39,1 cm</b>	794,- 881,- 969,-	824,- 916,- 1008,-	  Abb. L	<b>77584</b> B 105,0 cm <b>77585</b> B 120,0 cm <b>77586</b> B 135,0 cm 1 Auszug 0,75 R, 1 Gerätenische mit Klappe <b>T 48,7 cm</b>	1032,- 1113,- 1199,-	1070,- 1158,- 1248,-
	<b>77578</b> B 105,0 cm <b>77579</b> B 120,0 cm <b>77580</b> B 135,0 cm wie vor <b>T 48,7 cm</b>	858,- 952,- 1044,-	894,- 989,- 1085,-		Abdeckblatt und Gerätenischenrückwand inkl. Kabeldurchlass Lichte Innenmaße hinter Klappe: B 99,3, H 12,9, T 33,1/42,7 (bei B 105) cm B 114,3, H 12,9, T 33,1/42,7 (bei B 120) cm B 129,3, H 12,9, T 33,1/42,7 (bei B 135) cm Preisgleich auch in <b>Tiefe 39,1 cm</b> = Bestellnummer mit <b>T</b> ergänzen. <b>Gegen Aufpreis:</b> 1 x <b>92396</b> ohne vormontierten Kabeldurchlass CD/DVD-Einteilung siehe Seite 84.	0,-	0,-

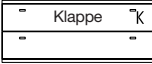
# Hängeelemente 1,25 R, Höhe 49,2 cm

(inkl. Wandbefestigung, Abdeckblätter bis 270,0 cm durchgehend)







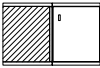
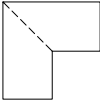

Best.-Nr. / Maße Beschreibung	PG 1	PG 2	Best.-Nr. / Maße Beschreibung	PG 1	PG 2
 <b>77561</b> B 60,0 cm <b>77562</b> B 75,0 cm <b>77563</b> B 90,0 cm 1 Auszug 0,625 R, 1 Gerätenische mit Klappe 0,625 R <b>T 48,7 cm</b> Abdeckblatt und Gerätenischenrückwand inkl. Kabeldurchlass Lichte Innenmaße hinter Klappe: B 54,3, H 18,1, T 33,1/42,7 (bei B 60) cm B 69,3, H 18,1, T 33,1/42,7 (bei B 75) cm B 84,3, H 17,3, T 33,1/42,7 (bei B 90) cm Preisgleich auch in <b>Tiefe 39,1 cm</b> = Bestellnummer mit <b>T</b> ergänzen. <b>Gegen Aufpreis:</b> <b>1 x 92396</b> ohne vormontierten Kabeldurchlass CD/DVD-Einteilung siehe Seite 84.	753,- 832,- 916,-	783,- 864,- 952,-	 <b>77606</b> B 75,0 cm <b>77607</b> B 90,0 cm 2 Türen inkl. Akustikblende <b>T 48,7 cm</b> <b>77600</b> B 75,0 cm <b>77601</b> B 90,0 cm 2 Türen inkl. Akustikblende und akustikwirksamer Innenausstat- tung für die Subwooferunter- bringung, Rückwand mit Ausschnitt <b>T 48,7 cm</b> Lichte Maße für die Subwooferunterbringung: B 66,7, H 37,4, T 33,1/42,7 (bei B 75) cm B 81,7, H 37,4, T 33,1/42,7 (bei B 90) cm Preisgleich auch in <b>Tiefe 39,1 cm</b> = Bestellnummer mit <b>T</b> ergänzen.	907,- 1017,-	941,- 1059,-
 <b>77564</b> B 105,0 cm <b>77565</b> B 120,0 cm <b>77566</b> B 135,0 cm 1 Auszug 0,625 R, 1 Gerätenische mit Klappe 0,625 R <b>T 48,7 cm</b> Abdeckblatt und Gerätenischenrückwand inkl. Kabeldurchlass Lichte Innenmaße hinter Klappe: B 96,3, H 17,3, T 33,1/42,7 (bei B 105) cm B 112,3, H 17,3, T 33,1/42,7 (bei B 120) cm B 127,3, H 17,3, T 33,1/42,7 (bei B 135) cm Preisgleich auch in <b>Tiefe 39,1 cm</b> = Bestellnummer mit <b>T</b> ergänzen. <b>Gegen Aufpreis:</b> <b>1 x 92396</b> ohne vormontierten Kabeldurchlass CD/DVD-Einteilung siehe Seite 84.	1032,- 1113,- 1199,-	1070,- 1158,- 1248,-	 <b>77590</b> B 105,0 cm <b>77591</b> B 120,0 cm <b>77592</b> B 135,0 cm 1 Auszug 0,75 R, 1 Soundbarfach mit Akustikblende inkl. Push to open und akustikwirksamer Innenausstattung <b>T 48,7 cm</b> Abdeckblatt inkl. Kabeldurchlass, Rückwand inkl. Ausschnitt Lichte Maße hinter Akustikblende: B 99,3, H 11,9, T 33,1/42,7 (bei B 105) cm B 114,3, H 11,9, T 33,1/42,7 (bei B 120) cm B 129,3, H 11,9, T 33,1/42,7 (bei B 135) cm Preisgleich auch in <b>Tiefe 39,1 cm</b> = Bestellnummer mit <b>T</b> ergänzen. <b>Gegen Aufpreis:</b> <b>1 x 92396</b> ohne vormontierten Kabeldurchlass CD/DVD-Einteilung siehe Seite 84.	1364,- 1482,- 1602,-	1415,- 1540,- 1664,-
 <b>77602 L</b> B 45,0 cm <b>77603 R</b> B 45,0 cm <b>77604 L</b> B 60,0 cm <b>77605 R</b> B 60,0 cm 1 Tür inkl. Akustikblende <b>T 48,7 cm</b> <b>77596 L</b> B 45,0 cm <b>77597 R</b> B 45,0 cm <b>77598 L</b> B 60,0 cm <b>77599 R</b> B 60,0 cm 1 Tür inkl. Akustikblende und akustikwirksamer Innenausstat- tung für die Subwooferunter- bringung, Rückwand mit Ausschnitt <b>T 48,7 cm</b> Lichte Maße für die Subwooferunterbringung: B 39,0, H 37,4, T 33,1/42,7 (bei B 45) cm B 54,0, H 37,4, T 33,1/42,7 (bei B 60) cm Preisgleich auch in <b>Tiefe 39,1 cm</b> = Bestellnummer mit <b>T</b> ergänzen.	620,- 620,- 701,- 701,-	646,- 646,- 729,- 729,-	 <b>77593</b> B 105,0 cm <b>77594</b> B 120,0 cm <b>77595</b> B 135,0 cm 1 Klappe 0,75 R, 1 Soundbarfach mit Akustikblende inkl. Push to open und akustikwirksamer Innenausstattung <b>T 48,7 cm</b> Abdeckblatt inkl. Kabeldurchlass, Rückwand inkl. Ausschnitt Lichte Maße hinter Akustikblende: B 99,3, H 11,9, T 33,1/42,7 (bei B 105) cm B 114,3, H 11,9, T 33,1/42,7 (bei B 120) cm B 129,3, H 11,9, T 33,1/42,7 (bei B 135) cm Lichte Maße hinter Klappe: B 97,3, H 23,6, T 33,1/42,7 (bei B 105) cm B 112,3, H 23,6, T 33,1/42,7 (bei B 120) cm B 127,3, H 23,6, T 33,1/42,7 (bei B 135) cm Preisgleich auch in <b>Tiefe 39,1 cm</b> = Bestellnummer mit <b>T</b> ergänzen. <b>Gegen Aufpreis:</b> <b>1 x 92396</b> ohne vormontierten Kabeldurchlass	1255,- 1364,- 1473,-	1308,- 1415,- 1531,-

## Hängeelemente 1,25 R, Höhe 49,2 cm

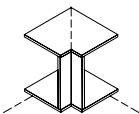
(inkl. Wandbefestigung, Abdeckblätter bis 270,0 cm durchgehend)





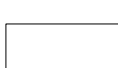

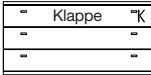
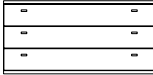

## Hängeelemente 1,5 R, Höhe 58,0 cm

(inkl. Wandbefestigung, Abdeckblätter bis 270,0 cm durchgehend)

	Best.-Nr. / Maße Beschreibung	PG 1	PG 2		Best.-Nr. / Maße Beschreibung	PG 1	PG 2
  - Weiterbau nur in gleicher oder geringerer Tiefe möglich.	<b>77588</b> Schenkel 77,1 x 77,1 cm 2 Türen <b>T 39,1 cm</b>	1038,-	1077,-	  Abb. L	<b>66402 L</b> B 45,0 cm <b>66403 R</b> B 45,0 cm 1 Tür (gerundet), 1 Einlegeboden <b>T 29,5/39,1 cm</b>	500,- 500,-	521,- 521,-
	<b>77589</b> Schenkel 86,7 x 86,7 cm wie vor <b>T 48,7 cm</b>	1158,-	1203,-		<b>66404 L</b> B 45,0 cm <b>66405 R</b> B 45,0 cm wie vor <b>T 39,1/48,7 cm</b>	540,- 540,-	562,- 562,-
 - Ecke nicht als Stauraum nutzbar. - einseitige Abdeckblathtiefenkürzung ohne Aufpreis - Eine Ausklination von max. 32,1 / 41,7 cm ist möglich. (Brand-schutztechnische Auflagen müssen beachtet werden.)	<b>93958</b> Schenkel 42,1 x 42,1 cm 2 Hänge-Eckabdeckblätter, 1 Eckleiste <b>T 39,1 cm</b>	392,-	405,-	  Abb. L	<b>66406 L</b> B 45,0 cm <b>66407 R</b> B 45,0 cm 1 Tür, 1 Einlegeboden <b>T 39,1 cm</b>	399,- 399,-	416,- 416,-
	<b>93959</b> Schenkel 51,7 x 51,7 cm wie vor <b>T 48,7 cm</b>	405,-	422,-		<b>66408 L</b> B 45,0 cm <b>66409 R</b> B 45,0 cm wie vor <b>T 48,7 cm</b>	435,- 435,-	459,- 459,-
				  Abb. L	<b>66410 L</b> B 60,0 cm <b>66411 R</b> B 60,0 cm 1 Tür (optisch geteilt), 1 Einlegeboden <b>T 39,1 cm</b>	480,- 480,-	498,- 498,-
					<b>66412 L</b> B 60,0 cm <b>66413 R</b> B 60,0 cm wie vor <b>T 48,7 cm</b>	523,- 523,-	543,- 543,-
				  Abb. L	<b>66430</b> B 75,0 cm <b>66431</b> B 90,0 cm 2 Türen, 1 Einlegeboden <b>T 39,1 cm</b>	577,- 661,-	603,- 684,-
					<b>66432</b> B 75,0 cm <b>66433</b> B 90,0 cm wie vor <b>T 48,7 cm</b>	622,- 710,-	648,- 738,-

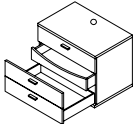

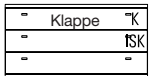

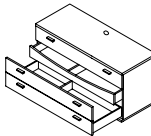





Hängeelemente 1,5 R, Höhe 58,0 cm

(inkl. Wandbefestigung, Abdeckblätter bis 270,0 cm durchgehend)

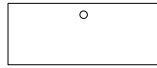
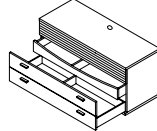
Best.-Nr. / Maße Beschreibung	PG 1	PG 2	Best.-Nr. / Maße Beschreibung	PG 1	PG 2
 <b>66414</b> B 45,0 cm <b>66415</b> B 60,0 cm <b>66416</b> B 75,0 cm <b>66417</b> B 90,0 cm 3 Schubkästen <b>T 39,1 cm</b>	468,-	485,-	 <b>33990</b> B 105,0 cm <b>33991</b> B 120,0 cm <b>33992</b> B 135,0 cm 2 Schubkästen, 1 Gerätenische mit Klappe <b>T 48,7 cm</b>	1094,-	1139,-
<b>66418</b> B 45,0 cm <b>66419</b> B 60,0 cm <b>66420</b> B 75,0 cm <b>66421</b> B 90,0 cm wie vor <b>T 48,7 cm</b>	521,-	540,-	Abdeckblatt und Gerätenischenrückwand inkl. Kabeldurchlass Lichte Innenmaße hinter Klappe: B 99,3, H 12,9, T 33,1/42,7 (bei B 105) cm B 114,3, H 12,9, T 33,1/42,7 (bei B 120) cm B 129,3, H 12,9, T 33,1/42,7 (bei B 135) cm Preisgleich auch in <b>Tiefe 39,1 cm</b> = Bestellnummer mit <b>T</b> ergänzen. <b>Gegen Aufpreis:</b> <b>1 x 92396</b> ohne vormontierten Kabeldurchlass	1162,-	1205,-
 <b>28021</b> B 105,0 cm <b>66422</b> B 120,0 cm <b>28022</b> B 135,0 cm 3 Schubkästen <b>T 39,1 cm</b>	841,-	875,-	 <b>66427</b> B 60,0 cm <b>66428</b> B 75,0 cm <b>66429</b> B 90,0 cm 1 Auszug mit 2 Fronten inkl. Vollauszug und 1 Innenschubkasten, 1 Gerätenische mit Klappe <b>T 48,7 cm</b>	819,-	849,-
 <b>28023</b> B 105,0 cm <b>66423</b> B 120,0 cm <b>28024</b> B 135,0 cm wie vor <b>T 48,7 cm</b>	918,-	957,-	  Abdeckblatt und Gerätenischenrückwand inkl. Kabeldurchlass Lichte Innenmaße hinter Klappe: B 54,3, H 13,7, T 33,1/42,7 (bei B 60) cm B 69,3, H 13,7, T 33,1/42,7 (bei B 75) cm B 84,3, H 12,9, T 33,1/42,7 (bei B 90) cm Preisgleich auch in <b>Tiefe 39,1 cm</b> = Bestellnummer mit <b>T</b> ergänzen. <b>Gegen Aufpreis:</b> <b>1 x 92396</b> ohne vormontierten Kabeldurchlass CD/DVD-Einteilung siehe Seite 84.	899,-	935,-
 <b>66424</b> B 60,0 cm <b>66425</b> B 75,0 cm <b>66426</b> B 90,0 cm 2 Schubkästen, 1 Gerätenische mit Klappe <b>T 48,7 cm</b>	772,-	804,-	 <b>33993</b> B 105,0 cm <b>33994</b> B 120,0 cm <b>33995</b> B 135,0 cm 1 Auszug mit 2 Fronten inkl. Vollauszug und 1 Innenschubkasten, 1 Gerätenische mit Klappe <b>T 48,7 cm</b>	1175,-	1222,-
Abdeckblatt und Gerätenischenrückwand inkl. Kabeldurchlass Lichte Innenmaße hinter Klappe: B 54,3, H 13,7, T 33,1/42,7 (bei B 60) cm B 69,3, H 13,7, T 33,1/42,7 (bei B 75) cm B 84,3, H 12,9, T 33,1/42,7 (bei B 90) cm Preisgleich auch in <b>Tiefe 39,1 cm</b> = Bestellnummer mit <b>T</b> ergänzen. <b>Gegen Aufpreis:</b> <b>1 x 92396</b> ohne vormontierten Kabeldurchlass	847,-	881,-	  Abdeckblatt und Gerätenischenrückwand inkl. Kabeldurchlass Lichte Innenmaße hinter Klappe: B 99,3, H 12,9, T 33,1/42,7 (bei B 105) cm B 114,3, H 12,9, T 33,1/42,7 (bei B 120) cm B 129,3, H 12,9, T 33,1/42,7 (bei B 135) cm Preisgleich auch in <b>Tiefe 39,1 cm</b> = Bestellnummer mit <b>T</b> ergänzen. <b>Gegen Aufpreis:</b> <b>1 x 92396</b> ohne vormontierten Kabeldurchlass CD/DVD-Einteilung siehe Seite 84.	1246,-	1297,-
	918,-	954,-		1345,-	1396,-

Hängeelemente 1,5 R, Höhe 58,0 cm

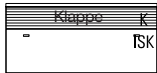
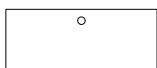
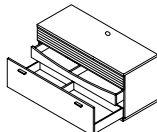

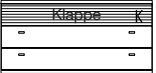
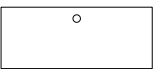



(inkl. Wandbefestigung, Abdeckblätter bis 270,0 cm durchgehend)

Best.-Nr. / Maße Beschreibung	PG 1	PG 2	Best.-Nr. / Maße Beschreibung	PG 1	PG 2
 <p><b>28029 L</b> B 45,0 cm  <b>28030 R</b> B 45,0 cm  <b>28031 L</b> B 60,0 cm  <b>28032 R</b> B 60,0 cm</p> <p>1 Tür inkl. Akustikblende, 1 Einlegeboden</p> <p><b>T 48,7 cm</b></p>   <p>Abb. L</p>	643,- 643,- 731,- 731,-	673,- 673,- 763,- 763,-	 <p><b>28616</b> B 105,0 cm  <b>28617</b> B 120,0 cm  <b>28618</b> B 135,0 cm</p> <p>1 Auszug mit 2 Fronten inkl. Vollauszug und 1 Innenschubkasten, 1 Soundbarfach mit Akustikblende inkl. Push to open und akustikwirksamer Innenausstattung</p> <p><b>T 48,7 cm</b></p>    <p>Abdeckblatt inkl. Kabeldurchlass, Rückwand inkl. Ausschnitt</p> <p>Lichte Maße hinter Akustikblende: B 99,3, H 11,9, T 33,1/42,7 (bei B 105) cm B 114,3, H 11,9, T 33,1/42,7 (bei B 120) cm B 129,3, H 11,9, T 33,1/42,7 (bei B 135) cm</p>	1566,- 1694,- 1819,-	1626,- 1761,- 1894,-
<p>Lichte Maße für die Subwooferunterbringung: B 39,0, H 46,2, T 33,1/42,7 (bei B 45) cm B 54,0, H 46,2, T 33,1/42,7 (bei B 60) cm</p> <p>Preisgleich auch in <b>Tiefe 39,1 cm</b> = Bestellnummer mit <b>T</b> ergänzen.</p>			<p>Preisgleich auch in <b>Tiefe 39,1 cm</b> = Bestellnummer mit <b>T</b> ergänzen.</p> <p><b>Gegen Aufpreis:</b> 1 x <b>92396</b> ohne vormontierten Kabeldurchlass CD/DVD-Einteilung siehe Seite 84.</p>	0,-	0,-
 <p><b>28037</b> B 75,0 cm  <b>28038</b> B 90,0 cm</p> <p>2 Türen inkl. Akustikblende, 1 Einlegeboden</p> <p><b>T 48,7 cm</b></p> 	950,- 1066,-	984,- 1104,-			
<p><b>28039</b> B 75,0 cm  <b>28040</b> B 90,0 cm</p> <p>2 Türen inkl. Akustikblende und akustikwirksamer Innenausstat- tung für die Subwooferunter- bringung, Rückwand mit Ausschnitt</p> <p><b>T 48,7 cm</b></p> 	987,- 1109,-	1029,- 1156,-			
<p>Lichte Maße für die Subwooferunterbringung: B 66,7, H 46,2, T 33,1/42,7 (bei B 75) cm B 81,7, H 46,2, T 33,1/42,7 (bei B 90) cm</p> <p>Preisgleich auch in <b>Tiefe 39,1 cm</b> = Bestellnummer mit <b>T</b> ergänzen.</p>			 <p><b>28044</b> B 105,0 cm  <b>28045</b> B 120,0 cm  <b>28046</b> B 135,0 cm</p> <p>1 Auszug 1 R inkl. Vollauszug und 1 Innenschubkasten, 1 Soundbarfach mit Akustikblende inkl. Push to open und akustikwirksamer Innenausstattung</p> <p><b>T 48,7 cm</b></p>    <p>Abdeckblatt inkl. Kabeldurchlass, Rückwand inkl. Ausschnitt</p> <p>Lichte Maße hinter Akustikblende: B 99,3, H 11,9, T 33,1/42,7 (bei B 105) cm B 114,3, H 11,9, T 33,1/42,7 (bei B 120) cm B 129,3, H 11,9, T 33,1/42,7 (bei B 135) cm</p> <p>Preisgleich auch in <b>Tiefe 39,1 cm</b> = Bestellnummer mit <b>T</b> ergänzen.</p> <p><b>Gegen Aufpreis:</b> 1 x <b>92396</b> ohne vormontierten Kabeldurchlass CD/DVD-Einteilung siehe Seite 84.</p>	1476,- 1598,- 1724,-	1531,- 1660,- 1793,-
 <p><b>28041</b> B 105,0 cm  <b>28042</b> B 120,0 cm  <b>28043</b> B 135,0 cm</p> <p>2 Schubkästen, 1 Soundbarfach mit Akustikblende inkl. Push to open und akustikwirksamer Innenausstattung</p> <p><b>T 48,7 cm</b></p>   <p>Abdeckblatt inkl. Kabeldurchlass, Rückwand inkl. Ausschnitt</p> <p>Lichte Maße hinter Akustikblende: B 99,3, H 11,9, T 33,1/42,7 (bei B 105) cm B 114,3, H 11,9, T 33,1/42,7 (bei B 120) cm B 129,3, H 11,9, T 33,1/42,7 (bei B 135) cm</p> <p>Preisgleich auch in <b>Tiefe 39,1 cm</b> = Bestellnummer mit <b>T</b> ergänzen.</p> <p><b>Gegen Aufpreis:</b> 1 x <b>92396</b> ohne vormontierten Kabeldurchlass</p>	1491,- 1615,- 1737,-	1548,- 1675,- 1808,-		0,-	0,-

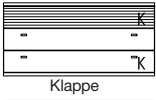

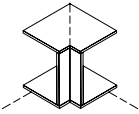
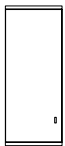
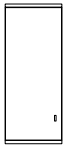

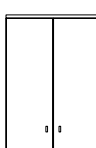

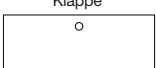

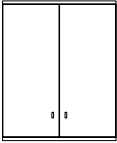
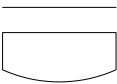
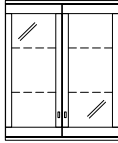

# Hängeelemente 1,5 R, Höhe 58,0 cm

(inkl. Wandbefestigung, Abdeckblätter bis 270,0 cm durchgehend)

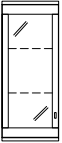
Best.-Nr. / Maße Beschreibung	PG 1	PG 2	Best.-Nr. / Maße Beschreibung	PG 1	PG 2
 <p><b>28491</b> B 105,0 cm <b>28492</b> B 120,0 cm <b>28493</b> B 135,0 cm</p>  <p>Klappe</p>  <p>Abdeckblatt inkl. Kabeldurchlass, Rückwand inkl. Ausschnitt</p> <p>CD/DVD-Auszug kann nur rechts geplant werden.</p> <p>Boden nur in Verbindung mit Basis-Set möglich.</p> <p>Lichte Maße hinter Akustikblende: B 99,3, H 11,9, T 42,7 (bei B 105) cm B 114,3, H 11,9, T 42,7 (bei B 120) cm B 129,3, H 11,9, T 42,7 (bei B 135) cm</p> <p>Lichte Maße hinter Klappe: B 97,3, H 32,4, T 42,7 (bei B 105) cm B 112,3, H 32,4, T 42,7 (bei B 120) cm B 127,3, H 32,4, T 42,7 (bei B 135) cm</p> <p><b>Gegen Aufpreis:</b> <b>Basis-Set (nur rechts möglich)</b> <b>1 x 94080</b> Mittelseite und Boden B 60 / T 48,7 cm <b>1 x 94094</b> CD/DVD-Auszug, Mittelseite und Boden B 60 / T 48,7 cm für ca. 72 CD's / 48 DVD's</p> <p><b>Boden (nur links möglich)</b> <b>1 x 94082</b> Boden B 45 / T 48,7 cm <b>1 x 94083</b> Boden B 60 / T 48,7 cm <b>1 x 94084</b> Boden B 75 / T 48,7 cm <b>1 x 92396</b> ohne vormontierten Kabeldurchlass</p>	1400,- 1521,- 1643,-	1458,- 1583,- 1709,-	 <p><b>93958</b> Schenkel 42,1 x 42,1 cm 2 Hänge-Eckabdeckblätter, 1 Eckleiste <b>T 39,1 cm</b></p> <p><b>93959</b> Schenkel 51,7 x 51,7 cm wie vor <b>T 48,7 cm</b></p> <p><b>- Ecke nicht als Stauraum nutzbar.</b> <b>- einseitige Abdeckblathtiefenkürzung ohne Aufpreis</b> <b>- Eine Ausklingung von max. 32,1 / 41,7 cm ist möglich. (Brand-schutztechnische Auflagen müssen beachtet werden.)</b></p>	392,-	405,-
<h2>Hängeelemente 3 R, Höhe 110,8 cm</h2> <p>(inkl. Wandbefestigung, Abdeckblätter bis 270,0 cm durchgehend)</p>					
			 <p><b>66099 L</b> B 45,0 cm <b>66100 R</b> B 45,0 cm</p> <p>1 Tür (gerundet), 2 Einlegeböden <b>T 29,5/39,1 cm</b></p> <p>Abb. L</p>	588,- 588,-	641,- 641,-
			 <p><b>66101 L</b> B 45,0 cm <b>66102 R</b> B 45,0 cm</p> <p>1 Tür, 2 Einlegeböden <b>T 39,1 cm</b></p> <p>Abb. L</p>	491,- 491,-	538,- 538,-
			 <p><b>66291 L</b> B 60,0 cm <b>66292 R</b> B 60,0 cm</p> <p>1 Tür (optisch geteilt), 2 Einlegeböden <b>T 39,1 cm</b></p> <p>Abb. L</p>	622,- 622,-	678,- 678,-
			 <p><b>66103</b> B 75,0 cm <b>66104</b> B 90,0 cm</p> <p>2 Türen, 2 Einlegeböden <b>T 39,1 cm</b></p> <p>Abb. L</p>	691,- 772,-	755,- 841,-
 <p><b>28047</b> B 105,0 cm <b>28048</b> B 120,0 cm <b>28049</b> B 135,0 cm</p>  <p>Klappe</p>  <p>Abdeckblatt inkl. Kabeldurchlass, Rückwand inkl. Ausschnitt</p> <p>CD/DVD-Auszug kann nur rechts geplant werden.</p> <p>Boden nur in Verbindung mit Basis-Set möglich.</p> <p>Lichte Maße hinter Akustikblende: B 99,3, H 11,9, T 42,7 (bei B 105) cm B 114,3, H 11,9, T 42,7 (bei B 120) cm B 129,3, H 11,9, T 42,7 (bei B 135) cm</p> <p>Lichte Maße hinter Klappe: B 97,3, H 32,4, T 42,7 (bei B 105) cm B 112,3, H 32,4, T 42,7 (bei B 120) cm B 127,3, H 32,4, T 42,7 (bei B 135) cm</p> <p><b>Gegen Aufpreis:</b> <b>Basis-Set (nur rechts möglich)</b> <b>1 x 94080</b> Mittelseite und Boden B 60 / T 48,7 cm <b>1 x 94094</b> CD/DVD-Auszug, Mittelseite und Boden B 60 / T 48,7 cm für ca. 72 CD's / 48 DVD's</p> <p><b>Boden (nur links möglich)</b> <b>1 x 94082</b> Boden B 45 / T 48,7 cm <b>1 x 94083</b> Boden B 60 / T 48,7 cm <b>1 x 94084</b> Boden B 75 / T 48,7 cm <b>1 x 92396</b> ohne vormontierten Kabeldurchlass</p>	1315,- 1430,- 1544,-	1368,- 1488,- 1604,-			

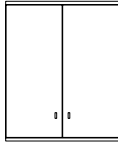
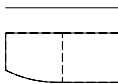
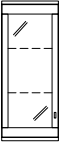

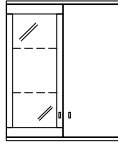
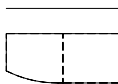
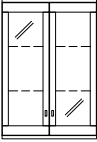

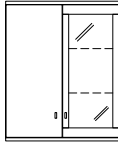
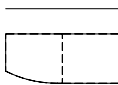

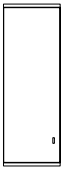
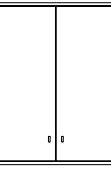

**Hängeelemente 3 R, Höhe 110,8 cm**

(inkl. Wandbefestigung, Abdeckblätter bis 270,0 cm durchgehend)

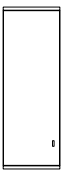
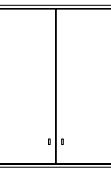
Best.-Nr. / Maße Beschreibung	PG 1	PG 2		Best.-Nr. / Maße Beschreibung	PG 1	PG 2	
  <b>66105</b> B 90,0 cm 2 Türen (gerundet), 2 Einlegeböden <b>T 29,5/39,1 cm</b>	965,-	1051,-	  <b>66117</b> B 90,0 cm 2 Rahmen-Glastüren (gerundet), 2 Glaseinlegeböden <b>T 29,5/39,1 cm</b> <b>Gegen Aufpreis:</b> <b>1 x 8943</b> 2er Set LED-Strahler <b>1 x 1701</b> 2er Set LED-Glaskantenbel. (Point) B 90 cm <b>1 x 92468</b> Indirekte LED-Korpusbeleuchtung 3 R <b>1 x 4840</b> Spiegelrückwand 3 R / B 90 cm	1012,-	1100,-	152,- 337,- 315,- 159,-	152,- 337,- 315,- 159,-
  <b>66109 L</b> B 37,5 cm <b>66110 R</b> B 37,5 cm <b>66111 L</b> B 45,0 cm <b>66112 R</b> B 45,0 cm 1 Rahmen-Glastür (gerundet), 2 Glaseinlegeböden <b>T 29,5/39,1 cm</b>	579,- 579,- 641,- 641,-	633,- 633,- 701,- 701,-	  <b>66107 (Abb.)</b> B 90,0 cm <b>66108 (gespiegelt)</b> B 90,0 cm 1 Tür (gerundet), 1 Tür, 4 Einlegeböden <b>T 29,5/39,1 cm</b>	1017,- 1017,-	1102,- 1102,-	127,- 244,- 257,- 315,- 97,- 105,-	127,- 244,- 257,- 315,- 97,- 105,-
  <b>66113 L</b> B 45,0 cm <b>66114 R</b> B 45,0 cm <b>66295 L</b> B 60,0 cm <b>66296 R</b> B 60,0 cm 1 Rahmen-Glastür, 2 Glaseinlegeböden <b>T 39,1 cm</b>	594,- 594,- 671,- 671,-	654,- 654,- 729,- 729,-	  <b>66119 (Abb.)</b> B 90,0 cm <b>66120 (gespiegelt)</b> B 90,0 cm 1 Rahmen-Glastür (gerundet), 2 Glaseinlegeböden, 1 Tür, 2 Einlegeböden <b>T 29,5/39,1 cm</b> <b>Gegen Aufpreis:</b> <b>1 x 8942</b> 1er Set LED-Strahler <b>1 x 1699</b> 2er Set LED-Glaskantenbel. (Point) B 45 cm <b>1 x 1784</b> 2er Set LED-Glaskantenbel. (Point) B 60 cm <b>1 x 92468</b> Indirekte LED-Korpusbeleuchtung 3 R <b>1 x 4835</b> Spiegelrückwand 3 R / B 45 cm <b>1 x 4838</b> Spiegelrückwand 3 R / B 60 cm	1094,- 1094,-	1192,- 1192,-	127,- 257,- 315,- 105,-	127,- 257,- 315,- 105,-
  <b>66115</b> B 75,0 cm <b>66116</b> B 90,0 cm 2 Rahmen-Glastüren, 2 Glaseinlegeböden <b>T 39,1 cm</b>	828,- 845,-	905,- 922,-	  <b>66121 (Abb.)</b> B 90,0 cm <b>66122 (gespiegelt)</b> B 90,0 cm 1 Tür (gerundet), 2 Einlegeböden, 1 Rahmen-Glastür, 2 Glaseinlegeböden <b>T 29,5/39,1 cm</b> <b>Gegen Aufpreis:</b> <b>1 x 8942</b> 1er Set LED-Strahler <b>1 x 1699</b> 2er Set LED-Glaskantenbel. (Point) B 45 cm <b>1 x 92468</b> Indirekte LED-Korpusbeleuchtung 3 R <b>1 x 4835</b> Spiegelrückwand 3 R / B 45 cm	1141,- 1141,-	1244,- 1244,-	127,- 257,- 315,- 105,-	127,- 257,- 315,- 105,-

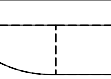
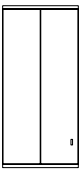
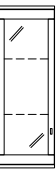

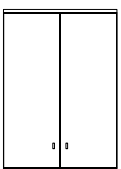
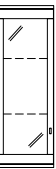
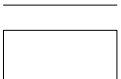
# Hängeelemente 3,5 R, Höhe 128,4 cm

(inkl. Wandbefestigung, Abdeckblätter bis 270,0 cm durchgehend)

Best.-Nr. / Maße Beschreibung	PG 1	PG 2	Best.-Nr. / Maße Beschreibung	PG 1	PG 2
 <p><b>1766 L</b> B 45,0 cm <b>1767 R</b> B 45,0 cm 1 Tür (gerundet), 2 Einlegeböden <b>T 29,5/39,1 cm</b></p>	620,-	676,-	 <p><b>4819</b> B 90,0 cm 2 Türen (gerundet), 2 Einlegeböden <b>T 29,5/39,1 cm</b></p>	1019,-	1104,-
 <p>Abb. L</p>					
 <p><b>4815 L</b> B 45,0 cm <b>4816 R</b> B 45,0 cm 1 Tür, 2 Einlegeböden <b>T 39,1 cm</b></p>	521,-	564,-	 <p><b>4813 (Abb.)</b> B 90,0 cm <b>4814 (gespiegelt)</b> B 90,0 cm 1 Tür (gerundet), 1 Tür, 4 Einlegeböden <b>T 29,5/39,1 cm</b></p>	1068,-	1165,-
 <p>Abb. L</p>					
 <p><b>66293 L</b> B 60,0 cm <b>66294 R</b> B 60,0 cm 1 Tür (optisch geteilt), 2 Einlegeböden <b>T 39,1 cm</b></p>	676,-	738,-	 <p><b>4808 L</b> B 37,5 cm <b>4809 R</b> B 37,5 cm <b>4810 L</b> B 45,0 cm <b>4811 R</b> B 45,0 cm 1 Rahmen-Glastür (gerundet), 2 Glaseinlegeböden <b>T 29,5/39,1 cm</b></p> <p><b>Gegen Aufpreis:</b> <b>1 x 8942</b> 1er Set LED-Strahler <b>1 x 1781</b> 2er Set LED-Glaskantenbel. (Point) B 37,5 cm <b>1 x 1699</b> 2er Set LED-Glaskantenbel. (Point) B 45 cm <b>1 x 92469</b> Indirekte LED-Korpusbeleuchtung 3,5 R <b>1 x 1668</b> Spiegelrückwand 3,5 R / B 37,5 cm <b>1 x 1667</b> Spiegelrückwand 3,5 R / B 45 cm</p>	611,-	667,-
 <p>Abb. L</p>			 <p>Abb. L</p>	127,-	127,-
 <p><b>4817</b> B 75,0 cm <b>4818</b> B 90,0 cm 2 Türen, 2 Einlegeböden <b>T 39,1 cm</b></p>	729,-	798,-	 <p><b>1768 L</b> B 45,0 cm <b>1769 R</b> B 45,0 cm <b>66129 L</b> B 60,0 cm <b>66130 R</b> B 60,0 cm 1 Tür mit Glasfüllung, 2 Glaseinlegeböden <b>T 39,1 cm</b></p> <p><b>Gegen Aufpreis:</b> <b>1 x 8942</b> 1er Set LED-Strahler <b>1 x 1699</b> 2er Set LED-Glaskantenbel. (Point) B 45 cm <b>1 x 1784</b> 2er Set LED-Glaskantenbel. (Point) B 60 cm <b>1 x 92469</b> Indirekte LED-Korpusbeleuchtung 3,5 R <b>1 x 1667</b> Spiegelrückwand 3,5 R / B 45 cm <b>1 x 4849</b> Spiegelrückwand 3,5 R / B 60 cm</p>	631,-	686,-
			 <p>Abb. L</p>	127,-	127,-
				257,-	257,-
				285,-	285,-
				341,-	341,-
				105,-	105,-
				139,-	139,-

## Hängeelemente 3,5 R, Höhe 128,4 cm

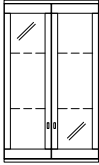
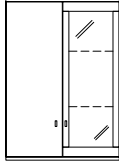
(inkl. Wandbefestigung, Abdeckblätter bis 270,0 cm durchgehend)

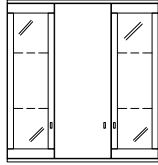
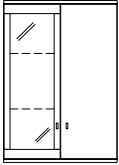
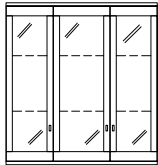
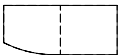
Best.-Nr. / Maße Beschreibung		PG 1	PG 2	Best.-Nr. / Maße Beschreibung		PG 1	PG 2
	<b>4812</b> B 75,0 cm <b>1647</b> B 90,0 cm  2 Rahmen-Glastüren, 2 Glaseinlegeböden  <b>T 39,1 cm</b>  <b>Gegen Aufpreis:</b> <b>1 x 8943</b> 2er Set LED-Strahler <b>1 x 1787</b> 2er Set LED-Glaskantenbel. (Point) B 75 cm <b>1 x 1701</b> 2er Set LED-Glaskantenbel. (Point) B 90 cm <b>1 x 92469</b> Indirekte LED-Korpusbeleuchtung 3,5 R <b>1 x 1795</b> Spiegelrückwand 3,5 R / B 75 cm <b>1 x 1671</b> Spiegelrückwand 3,5 R / B 90 cm	871,- 890,-	952,- 969,-		<b>1762</b> (Abb.) B 90,0 cm <b>1763</b> (gespiegelt) B 90,0 cm  1 Tür (gerundet), 2 Einlegeböden, 1 Rahmen-Glastür, 2 Glaseinlegeböden  <b>T 29,5/39,1 cm</b>  <b>Gegen Aufpreis:</b> <b>1 x 8942</b> 1er Set LED-Strahler <b>1 x 1699</b> 2er Set LED-Glaskantenbel. (Point) B 45 cm <b>1 x 92469</b> Indirekte LED-Korpusbeleuchtung 3,5 R <b>1 x 1667</b> Spiegelrückwand 3,5 R / B 45 cm	1201,- 1201,-	1310,- 1310,-
		<b>4829</b> B 90,0 cm  2 Rahmen-Glastüren (gerundet), 2 Glaseinlegeböden  <b>T 29,5/39,1 cm</b>  <b>Gegen Aufpreis:</b> <b>1 x 8943</b> 2er Set LED-Strahler <b>1 x 1701</b> 2er Set LED-Glaskantenbel. (Point) B 90 cm <b>1 x 92469</b> Indirekte LED-Korpusbeleuchtung 3,5 R <b>1 x 1671</b> Spiegelrückwand 3,5 R / B 90 cm	1066,-		1162,-		<b>1648</b> B 120,0 cm  1 Tür, 2 Einlegeböden, 2 Rahmen-Glastüren (gerundet), 4 Glaseinlegeböden  <b>T 29,5/39,1 cm</b>  <b>Gegen Aufpreis:</b> <b>1 x 8943</b> 2er Set LED-Strahler <b>1 x 1697</b> 4er Set LED-Glaskantenbel. (Point) B 37,5 cm <b>2 x 92469</b> Indirekte LED-Korpusbeleuchtung 3,5 R <b>2 x 1668</b> Spiegelrückwand 3,5 R / B 37,5 cm
	<b>4820</b> (Abb.) B 90,0 cm <b>4821</b> (gespiegelt) B 90,0 cm  1 Rahmen-Glastür (gerundet), 2 Glaseinlegeböden, 1 Tür, 2 Einlegeböden  <b>T 29,5/39,1 cm</b>  <b>Gegen Aufpreis:</b> <b>1 x 8942</b> 1er Set LED-Strahler <b>1 x 1699</b> 2er Set LED-Glaskantenbel. (Point) B 45 cm <b>1 x 92469</b> Indirekte LED-Korpusbeleuchtung 3,5 R <b>1 x 1667</b> Spiegelrückwand 3,5 R / B 45 cm	1150,- 1150,-	1250,- 1250,-		<b>4822</b> B 120,0 cm  2 Rahmen-Glastüren (gerundet), 1 Rahmen-Glastür, 6 Glaseinlegeböden  <b>T 29,5/39,1 cm</b>  <b>Gegen Aufpreis:</b> <b>1 x 8944</b> 3er Set LED-Strahler <b>1 x 1697</b> 4er Set LED-Glaskantenbel. (Point) B 37,5 cm <b>1 x 1699</b> 2er Set LED-Glaskantenbel. (Point) B 45 cm <b>3 x 92469</b> Indirekte LED-Korpusbeleuchtung 3,5 R <b>2 x 1668</b> Spiegelrückwand 3,5 R / B 37,5 cm <b>1 x 1667</b> Spiegelrückwand 3,5 R / B 45 cm	1531,-	1675,-
			127,- 257,- 341,- 105,-		127,- 257,- 341,- 105,-		182,- 373,- 257,- à 341,- à 105,- 105,-

Hängeelemente 4 R, Höhe 146,0 cm

(inkl. Wandbefestigung, Abdeckblätter bis 270,0 cm durchgehend)

Best.-Nr. / Maße Beschreibung	PG 1	PG 2	Best.-Nr. / Maße Beschreibung	PG 1	PG 2
 <p><b>66153 L</b> B 45,0 cm <b>66154 R</b> B 45,0 cm 1 Tür (gerundet), 3 Einlegeböden <b>T 29,5/39,1 cm</b></p>	691,- 691,-	753,- 753,-	 <p><b>66301</b> B 75,0 cm <b>66302</b> B 90,0 cm 2 Türen, 3 Einlegeböden <b>T 39,1 cm</b></p>	796,- 871,-	862,- 952,-
 <p><b>66297 L</b> B 45,0 cm <b>66298 R</b> B 45,0 cm 1 Tür, 3 Einlegeböden <b>T 39,1 cm</b></p>	575,- 575,-	624,- 624,-	 <p><b>66303</b> B 90,0 cm 2 Türen (gerundet), 3 Einlegeböden <b>T 29,5/39,1 cm</b></p>	1128,-	1231,-
 <p><b>66299 L</b> B 60,0 cm <b>66300 R</b> B 60,0 cm 1 Tür (optisch geteilt), 3 Einlegeböden <b>T 39,1 cm</b></p>	729,- 729,-	798,- 798,-	 <p><b>66304 (Abb.)</b> B 90,0 cm <b>66305 (gespiegelt)</b> B 90,0 cm 1 Tür (gerundet), 1 Tür, 6 Einlegeböden <b>T 29,5/39,1 cm</b></p>	1188,- 1188,-	1295,- 1295,-

Abb. L







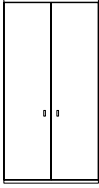
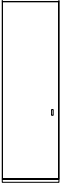
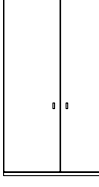
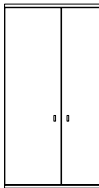

Abb. L

Abb. L

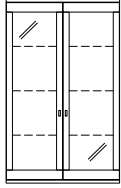

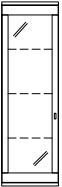
**Hängeelemente 4 R, Höhe 146,0 cm**

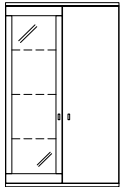
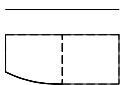
(inkl. Wandbefestigung, Abdeckblätter bis 270,0 cm durchgehend)

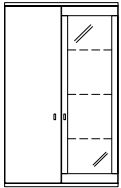
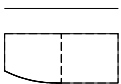
Best.-Nr. / Maße Beschreibung	PG 1	PG 2		Best.-Nr. / Maße Beschreibung	PG 1	PG 2
 <p><b>66308 L</b> B 37,5 cm <b>66309 R</b> B 37,5 cm <b>66306 L</b> B 45,0 cm <b>66307 R</b> B 45,0 cm</p> <p>1 Rahmen-Glastür (gerundet), 3 Glaseinlegeböden <b>T 29,5/39,1 cm</b></p>  <p>Abb. L</p> <p><b>Gegen Aufpreis:</b> <b>1 x 8942</b> 1er Set LED-Strahler <b>1 x 8142</b> 3er Set LED-Glaskantenbel. (Point) B 37,5 cm <b>1 x 1733</b> 3er Set LED-Glaskantenbel. (Point) B 45 cm <b>1 x 92470</b> Indirekte LED-Korpusbeleuchtung 4 R <b>1 x 8136</b> Spiegelrückwand 4 R / B 37,5 cm <b>1 x 1774</b> Spiegelrückwand 4 R / B 45 cm</p>	665,- 665,- 738,- 738,-	725,- 725,- 804,- 804,-	 <p><b>66314</b> B 90,0 cm (Abb.) 2 Rahmen-Glastüren (gerundet), 3 Glaseinlegeböden <b>T 29,5/39,1 cm</b></p>  <p><b>Gegen Aufpreis:</b> <b>1 x 8943</b> 2er Set LED-Strahler <b>1 x 4737</b> 3er Set LED-Glaskantenbel. (Point) B 90 cm <b>1 x 92470</b> Indirekte LED-Korpusbeleuchtung 4 R <b>1 x 4735</b> Spiegelrückwand 4 R / B 90 cm</p>	1222,- 1222,-	1334,- 1334,-	
 <p><b>66155 L</b> B 45,0 cm <b>66156 R</b> B 45,0 cm <b>66327 L</b> B 60,0 cm <b>66328 R</b> B 60,0 cm</p> <p>1 Rahmen-Glastür, 3 Glaseinlegeböden <b>T 39,1 cm</b></p>  <p>Abb. L</p> <p><b>Gegen Aufpreis:</b> <b>1 x 8942</b> 1er Set LED-Strahler <b>1 x 1733</b> 3er Set LED-Glaskantenbel. (Point) B 45 cm <b>1 x 1797</b> 3er Set LED-Glaskantenbel. (Point) B 60 cm <b>1 x 92470</b> Indirekte LED-Korpusbeleuchtung 4 R <b>1 x 1774</b> Spiegelrückwand 4 R / B 45 cm <b>1 x 1796</b> Spiegelrückwand 4 R / B 60 cm</p>	695,- 695,- 772,- 772,-	757,- 757,- 841,- 841,-	 <p><b>66315</b> (Abb.) B 90,0 cm <b>66316</b> (gespiegelt) B 90,0 cm</p> <p>1 Rahmen-Glastür (gerundet), 3 Glaseinlegeböden, 1 Tür, 3 Einlegeböden <b>T 29,5/39,1 cm</b></p>  <p><b>Gegen Aufpreis:</b> <b>1 x 8942</b> 1er Set LED-Strahler <b>1 x 1733</b> 3er Set LED-Glaskantenbel. (Point) B 45 cm <b>1 x 92470</b> Indirekte LED-Korpusbeleuchtung 4 R <b>1 x 1774</b> Spiegelrückwand 4 R / B 45 cm</p>	1246,- 1246,-	1358,- 1358,-	
 <p><b>66312</b> B 75,0 cm <b>66313</b> B 90,0 cm</p> <p>2 Rahmen-Glastüren, 3 Glaseinlegeböden <b>T 39,1 cm</b></p>  <p><b>Gegen Aufpreis:</b> <b>1 x 8943</b> 2er Set LED-Strahler <b>1 x 4736</b> 3er Set LED-Glaskantenbel. (Point) B 75 cm <b>1 x 4737</b> 3er Set LED-Glaskantenbel. (Point) B 90 cm <b>1 x 92470</b> Indirekte LED-Korpusbeleuchtung 4 R <b>1 x 4734</b> Spiegelrückwand 4 R / B 75 cm <b>1 x 4735</b> Spiegelrückwand 4 R / B 90 cm</p>	950,- 1029,-	1036,- 1119,-	 <p><b>66317</b> (Abb.) B 90,0 cm <b>66318</b> (gespiegelt) B 90,0 cm</p> <p>1 Tür (gerundet), 3 Einlegeböden, 1 Rahmen-Glastür, 3 Glaseinlegeböden <b>T 29,5/39,1 cm</b></p>  <p><b>Gegen Aufpreis:</b> <b>1 x 8942</b> 1er Set LED-Strahler <b>1 x 1733</b> 3er Set LED-Glaskantenbel. (Point) B 45 cm <b>1 x 92470</b> Indirekte LED-Korpusbeleuchtung 4 R <b>1 x 1774</b> Spiegelrückwand 4 R / B 45 cm</p>	1313,- 1313,-	1433,- 1433,-	

Zwischenbaukombinationen

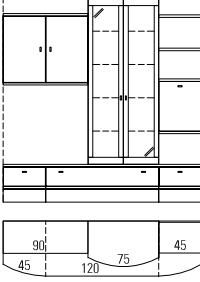
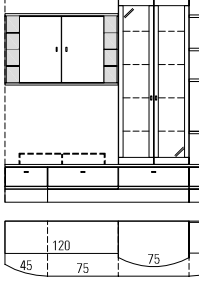
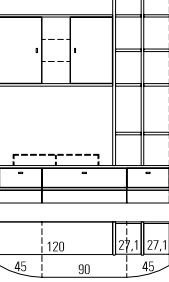
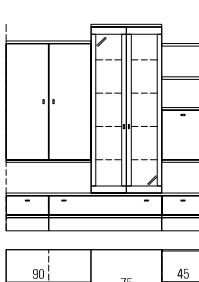
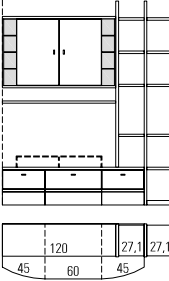
Best.-Nr. / Maße Beschreibung	PG 1	PG 2	Best.-Nr. / Maße Beschreibung	PG 1	PG 2
 <p><b>1641</b> (Abb.) <b>1642</b> (gespiegelt)</p> <p>bestehend aus: 1 x 1643, 1 x 66008A, 1 x 1644, 1 x 1650 B 210,0, H 218,3, T 58,0 cm</p>	2591,- 2591,-	2824,- 2824,-	 <p><b>1737</b> (Abb.) <b>1738</b> (gespiegelt)</p> <p>bestehend aus: 1 x 1736, 1 x 66008A, 1 x 1644, 1 x 1651 B 240,0, H 218,3, T 58,0 cm</p>	3017,- 3017,-	3290,- 3290,-
<p><b>Gegen Aufpreis:</b> <b>1 x 8943</b> 2er Set LED-Strahler <b>1 x 8945</b> 4er Set LED-Strahler <b>1 x 1698</b> 4er Set LED-Glaskantenbel. (Point) B 75 cm <b>1 x 92472</b> Indirekte LED-Korpusbeleuchtung 5 R <b>1 x 1670</b> Spiegelrückwand 5 R / B 75 cm <b>1 x 91157</b> Barfacheinteilung siehe Seite 85.</p>	152,- 208,- 508,- 453,- 202,- 257,-	152,- 208,- 508,- 453,- 202,- 257,-	<p><b>Gegen Aufpreis:</b> <b>1 x 8943</b> 2er Set LED-Strahler <b>1 x 8945</b> 4er Set LED-Strahler <b>1 x 1698</b> 4er Set LED-Glaskantenbel. (Point) B 75 cm <b>1 x 92472</b> Indirekte LED-Korpusbeleuchtung 5 R <b>1 x 1740</b> LED-CD-Regalbeleuchtung <b>1 x 1670</b> Spiegelrückwand 5 R / B 75 cm <b>1 x 91157</b> Barfacheinteilung siehe Seite 85.</p>	152,- 208,- 508,- 453,- 152,- 202,- 257,-	152,- 208,- 508,- 453,- 152,- 202,- 257,-
 <p><b>66131</b> (Abb.) <b>66132</b> (gespiegelt)</p> <p>bestehend aus: 1 Zwischenbauelement mit 2 Türen, 2 Einlegeböden, 1 offenes Fach mit 2 Glasböden, 3 Unterteile, 2 Wangen, 8 Zwischenbauböden</p>	2256,- 2256,-	2456,- 2456,-	 <p><b>1704</b> (Abb.) <b>1705</b> (gespiegelt)</p> <p>bestehend aus: 1 x 1703, 1 x 66008A, 1 x 1644, 1 x 1650 B 210,0, H 218,3, T 58,0 cm</p>	2822,- 2822,-	3080,- 3080,-
<p><b>Gegen Aufpreis:</b> <b>1 x 8944</b> 3er Set LED-Strahler <b>1 x 4865</b> CD/DVD-Einteilung B 90 / T 58 cm Funkfernbedienung siehe Seite 87.</p>	182,- 159,-	182,- 159,-	<p><b>Gegen Aufpreis:</b> <b>1 x 8943</b> 2er Set LED-Strahler <b>1 x 8945</b> 4er Set LED-Strahler <b>1 x 1698</b> 4er Set LED-Glaskantenbel. (Point) B 75 cm <b>1 x 92472</b> Indirekte LED-Korpusbeleuchtung 5 R <b>1 x 1670</b> Spiegelrückwand 5 R / B 75 cm <b>1 x 91157</b> Barfacheinteilung siehe Seite 85.</p>	152,- 208,- 508,- 453,- 202,- 257,-	152,- 208,- 508,- 453,- 202,- 257,-
 <p><b>4823</b> (Abb.) <b>4824</b> (gespiegelt)</p> <p>bestehend aus: 1 x 4744, 1 x 1736, 2 x 1652, 9 x 1778, 1 x 1741, 1 x 1777 B 180,0, H 215,7, T 58,0 cm</p>	2297,- 2297,-	2503,- 2503,-			
<p><b>Gegen Aufpreis:</b> <b>1 x 8944</b> 3er Set LED-Strahler <b>1 x 1740</b> LED-CD-Regalbeleuchtung <b>1 x 1754</b> Höhenversteller</p>	182,- 152,- 36,-	182,- 152,- 36,-			

**Wandborde mit Paneelrückwand**

(inkl. Wandbefestigung)

**LED-Beleuchtung für Wandborde mit Paneelrückwand**

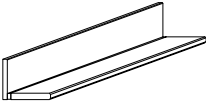
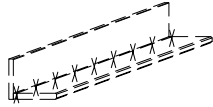
Best.-Nr. / Maße Beschreibung	PG 1	PG 2	Best.-Nr. / Maße Beschreibung	PG 1	PG 2		
 <p><b>Achtung</b> Einbau von Strahlern nicht möglich. Bitte nur nebenstehende Beleuchtung verwenden. Sondermaße nicht möglich.</p> <p>H 17,0 cm, Gesamttiefe 19,7 cm, Bodentiefe 16,8 cm</p>			 <p><b>Achtung</b> sichtbare Kabelführung bei Wandborden, die nicht an ein Korpuselement anschließen</p> <p>Die Leuchte wird mit einem Leuchtmittel der <b>Energieklasse F</b> geliefert.</p> <p>Weitere Informationen zum Leuchtmittel siehe Zusatzliste „Zubehör im Detail“.</p>				
	<b>8916</b> B 60,0 cm	144,-		150,-	<b>8929</b> B 60,0 cm, ~3 Watt	118,-	118,-
	<b>8917</b> B 75,0 cm	178,-		184,-	<b>8930</b> B 75,0 cm, ~4 Watt	131,-	131,-
	<b>8918</b> B 90,0 cm	208,-		214,-	<b>8931</b> B 90,0 cm, ~6 Watt	135,-	135,-
	<b>8919</b> B 105,0 cm	238,-		247,-	<b>8932</b> B 105,0 cm, ~5 Watt	144,-	144,-
	<b>8920</b> B 120,0 cm	266,-		277,-	<b>8933</b> B 120,0 cm, ~6 Watt	232,-	232,-
	<b>8921</b> B 135,0 cm	290,-		300,-	<b>8934</b> B 135,0 cm, ~7 Watt	236,-	236,-
	<b>8922</b> B 150,0 cm	315,-		330,-	<b>8935</b> B 150,0 cm, ~8 Watt	244,-	244,-
	<b>8923</b> B 165,0 cm	343,-		354,-	<b>8936</b> B 165,0 cm, ~9 Watt	251,-	251,-
	<b>8924</b> B 180,0 cm	365,-		380,-	<b>8937</b> B 180,0 cm, ~11 Watt	326,-	326,-
	<b>8925</b> B 195,0 cm	388,-		399,-	<b>8938</b> B 195,0 cm, ~10 Watt	335,-	335,-
	<b>8926</b> B 210,0 cm	401,-		420,-	<b>8939</b> B 210,0 cm, ~11 Watt	343,-	343,-
	<b>8927</b> B 225,0 cm	420,-		435,-	<b>8940</b> B 225,0 cm, ~12 Watt	347,-	347,-
	<b>8928</b> B 240,0 cm	435,-		455,-	<b>8941</b> B 240,0 cm, ~13 Watt	356,-	356,-

**Wandborde**

(inkl. Wandbefestigung)

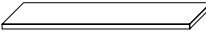
 <p>T 20,3, St. 2,6 cm</p> <p><b>Gegen Aufpreis:</b> LED-Strahler siehe Seite 87.</p>	<b>8086</b> B 60,0 cm	75,-	79,-		
	<b>8087</b> B 75,0 cm	90,-	94,-		
	<b>8088</b> B 90,0 cm	105,-	112,-		
	<b>8089</b> B 105,0 cm	124,-	129,-		
	<b>8090</b> B 120,0 cm	139,-	144,-		
	<b>8091</b> B 135,0 cm	152,-	159,-		
	<b>8092</b> B 150,0 cm	165,-	178,-		
	<b>8093</b> B 165,0 cm	184,-	191,-		
	<b>8094</b> B 180,0 cm	202,-	210,-		
	<b>8095</b> B 195,0 cm	214,-	232,-		
	<b>8096</b> B 210,0 cm	236,-	244,-		
	<b>8097</b> B 225,0 cm	249,-	262,-		
	<b>8098</b> B 240,0 cm	266,-	277,-		
	<b>94113</b> B min. 45,0 max. 240,0 cm (Preis pro angefangene 10,0 cm)	11,-	11,-		

Hängespiegel eckig (mit Abschlussleisten)  
2 R, Höhe 75,6 cm

Best.-Nr. / Maße Beschreibung	PG 1	PG 2
	<b>66434</b> B 60,0 cm	287,-
	<b>66435</b> B 75,0 cm	328,-
	<b>66436</b> B 90,0 cm	371,-
	<b>66437</b> B 105,0 cm	410,-
	<b>66438</b> B 120,0 cm	453,-
	<b>66439</b> B 135,0 cm	491,-
	<b>66440</b> B 150,0 cm	530,-
	<b>66441</b> B 165,0 cm	570,-
	<b>66442</b> B 180,0 cm	613,-
	<b>66443</b> B 195,0 cm	654,-
	<b>66444</b> B 210,0 cm	693,-
	<b>66445</b> B 225,0 cm	729,-
	<b>66446</b> B 240,0 cm	770,-
	T 4,8 cm	

Hängespiegel eckig (randlos)  
2,5 R, Höhe 88,0 cm

Best.-Nr. / Maße Beschreibung	PG 1	PG 2
	<b>85371</b> B 60,0 cm	270,-
	<b>85372</b> B 75,0 cm	305,-
	<b>85373</b> B 90,0 cm	345,-
	<b>85374</b> B 105,0 cm	384,-
	<b>85375</b> B 120,0 cm	422,-
	<b>85376</b> B 135,0 cm	459,-
	<b>85377</b> B 150,0 cm	498,-
	<b>85378</b> B 165,0 cm	534,-
	<b>85379</b> B 180,0 cm	575,-
	<b>85380</b> B 195,0 cm	611,-
	<b>85381</b> B 210,0 cm	648,-
	<b>85382</b> B 225,0 cm	686,-
	<b>85383</b> B 240,0 cm	725,-
	T 2,5 cm	

Hängespiegel eckig (mit Abschlussleisten)  
2,5 R, Höhe 93,2 cm

Best.-Nr. / Maße Beschreibung	PG 1	PG 2
	<b>66447</b> B 60,0 cm	315,-
	<b>66448</b> B 75,0 cm	358,-
	<b>66449</b> B 90,0 cm	401,-
	<b>66450</b> B 105,0 cm	442,-
	<b>66451</b> B 120,0 cm	487,-
	<b>66452</b> B 135,0 cm	530,-
	<b>66453</b> B 150,0 cm	570,-
	<b>66454</b> B 165,0 cm	616,-
	<b>66455</b> B 180,0 cm	656,-
	<b>66456</b> B 195,0 cm	699,-
	<b>66457</b> B 210,0 cm	740,-
	<b>66458</b> B 225,0 cm	783,-
	<b>66459</b> B 240,0 cm	826,-
	T 4,8 cm	

Beleuchtung Hängespiegel eckig (randlos)  
2,5 R, Höhe 88,0 cm

Best.-Nr. / Maße Beschreibung	PG 1	PG 2
	<b>94165</b> B 60,0 cm, ~20 Watt	212,-
	<b>94166</b> B 75,0 cm, ~22 Watt	223,-
	<b>94167</b> B 90,0 cm, ~24 Watt	238,-
	<b>94168</b> B 105,0 cm, ~27 Watt	249,-
	<b>94169</b> B 120,0 cm, ~29 Watt	264,-
	<b>94170</b> B 135,0 cm, ~31 Watt	275,-
	<b>94171</b> B 150,0 cm, ~33 Watt	287,-
	<b>94172</b> B 165,0 cm, ~35 Watt	300,-
	<b>94173</b> B 180,0 cm, ~37 Watt	313,-
	<b>94174</b> B 195,0 cm, ~40 Watt	326,-
	<b>94175</b> B 210,0 cm, ~42 Watt	339,-
	<b>94176</b> B 225,0 cm, ~44 Watt	350,-
	<b>94177</b> B 240,0 cm, ~46 Watt	365,-
	T 2,5 cm	

Die Leuchte wird mit einem Leuchtmittel der **Energieklasse F** geliefert.  
Weitere Informationen siehe Zusatzliste „Zubehör im Detail“.

inkl. Vorschaltgerät, Zuleitung und Fußschalter

Hängespiegel eckig (randlos)  
2 R, Höhe 70,4 cm

Best.-Nr. / Maße Beschreibung	PG 1	PG 2
	<b>85358</b> B 60,0 cm	244,-
	<b>85359</b> B 75,0 cm	281,-
	<b>85360</b> B 90,0 cm	315,-
	<b>85361</b> B 105,0 cm	350,-
	<b>85362</b> B 120,0 cm	388,-
	<b>85363</b> B 135,0 cm	422,-
	<b>85364</b> B 150,0 cm	457,-
	<b>85365</b> B 165,0 cm	491,-
	<b>85366</b> B 180,0 cm	528,-
	<b>85367</b> B 195,0 cm	562,-
	<b>85368</b> B 210,0 cm	598,-
	<b>85369</b> B 225,0 cm	635,-
	<b>85370</b> B 240,0 cm	669,-
	T 2,5 cm	

Hängespiegel rund (randlos)

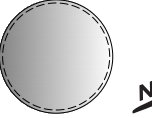
Best.-Nr. / Maße Beschreibung	PG 1	PG 2
	<b>83280</b> Ø 90,0 cm	337,-
	T 2,5 cm	
	<b>Gegen Aufpreis:</b> 1 x <b>93829</b> LED-Beleuchtung ~20 Watt	161,-
	inkl. Vorschaltgerät, Zuleitung und Fußschalter	

Die Leuchte wird mit einem Leuchtmittel der **Energieklasse F** geliefert.  
Weitere Informationen siehe Zusatzliste „Zubehör im Detail“.

Beleuchtung Hängespiegel eckig (randlos)  
2 R, Höhe 70,4 cm

Best.-Nr. / Maße Beschreibung	PG 1	PG 2
	<b>94152</b> B 60,0 cm, ~18 Watt	195,-
	<b>94153</b> B 75,0 cm, ~20 Watt	208,-
	<b>94154</b> B 90,0 cm, ~22 Watt	217,-
	<b>94155</b> B 105,0 cm, ~24 Watt	225,-
	<b>94156</b> B 120,0 cm, ~26 Watt	238,-
	<b>94157</b> B 135,0 cm, ~28 Watt	247,-
	<b>94158</b> B 150,0 cm, ~31 Watt	257,-
	<b>94159</b> B 165,0 cm, ~33 Watt	268,-
	<b>94160</b> B 180,0 cm, ~35 Watt	277,-
	<b>94161</b> B 195,0 cm, ~37 Watt	287,-
	<b>94162</b> B 210,0 cm, ~39 Watt	298,-
	<b>94163</b> B 225,0 cm, ~41 Watt	309,-
	<b>94164</b> B 240,0 cm, ~44 Watt	317,-
	inkl. Vorschaltgerät, Zuleitung und Fußschalter	

Die Leuchte wird mit einem Leuchtmittel der **Energieklasse F** geliefert.  
Weitere Informationen siehe Zusatzliste „Zubehör im Detail“.

**Arbeitsplatz**



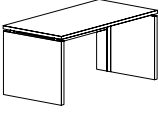
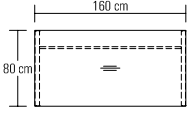
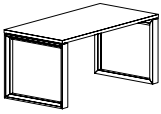
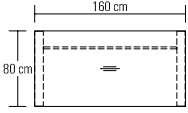
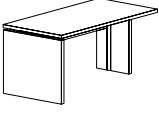
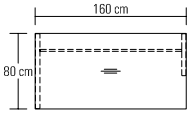
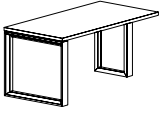
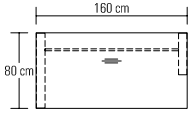
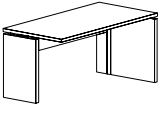
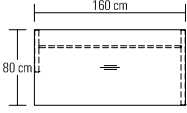
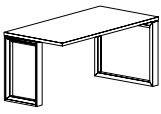
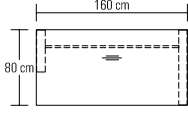

**Schreibtische mit Holzwangen**

**Schreibtische mit Rahmengestell**

Best.-Nr. / Maße Beschreibung		PG 1	PG 2	Best.-Nr. / Maße Beschreibung		PG 1	PG 2
 	<b>91518</b> 120,0 x 80,0 cm <b>91520</b> 160,0 x 80,0 cm <b>91521</b> 180,0 x 80,0 cm <b>91522</b> 200,0 x 80,0 cm	1055,-	1098,-	 	<b>91426</b> 120,0 x 80,0 cm <b>91428</b> 160,0 x 80,0 cm * <b>91429</b> 180,0 x 80,0 cm * <b>91430</b> 200,0 x 80,0 cm *	1242,-	1291,-
	Einzelschreibtisch mit Rückwand und Kabelbodenführung L/R H 75,0 cm <b>Gegen Aufpreis:</b> 1 x <b>91322</b> Linoleum-Einlage 1 x <b>91326</b> Materialauszug 1 x <b>91330</b> Kabeldurchlass Metall Kabelwanne siehe rechts	330,-	330,-		Einzelschreibtisch mit Traverse und zwei langen Seitenteilen H 75,0 cm <b>Gegen Aufpreis:</b> 1 x <b>91322</b> Linoleum-Einlage 1 x <b>91326</b> Materialauszug 1 x <b>91330</b> Kabeldurchlass Metall Kabelwanne siehe rechts	330,-	330,-
  <p>links anstellbar</p>	<b>91554</b> 120,0 x 80,0 cm <b>91556</b> 160,0 x 80,0 cm <b>91557</b> 180,0 x 80,0 cm <b>91558</b> 200,0 x 80,0 cm	961,-	1002,-	  <p>links anstellbar</p>	<b>91482</b> 120,0 x 80,0 cm <b>91484</b> 160,0 x 80,0 cm <b>91485</b> 180,0 x 80,0 cm <b>91486</b> 200,0 x 80,0 cm	1139,-	1184,-
	Verkettungstisch mit Rückwand und Kabelbodenführung L/R Eine lange Wange links und eine kurze Wange rechts H 75,0 cm <b>Gegen Aufpreis:</b> 1 x <b>91322</b> Linoleum-Einlage 1 x <b>91326</b> Materialauszug 1 x <b>91330</b> Kabeldurchlass Metall Kabelwanne siehe rechts	1083,-	1124,-		Verkettungstisch mit Traverse Ein langes Seitenteil links und ein kurzes Seitenteil rechts H 75,0 cm <b>Gegen Aufpreis:</b> 1 x <b>91322</b> Linoleum-Einlage 1 x <b>91326</b> Materialauszug 1 x <b>91330</b> Kabeldurchlass Metall Kabelwanne siehe rechts	1257,-	1308,-
  <p>rechts anstellbar</p>	<b>91561</b> 120,0 x 80,0 cm <b>91563</b> 160,0 x 80,0 cm <b>91564</b> 180,0 x 80,0 cm <b>91565</b> 200,0 x 80,0 cm	961,-	1002,-	  <p>rechts anstellbar</p>	<b>91464</b> 120,0 x 80,0 cm <b>91466</b> 160,0 x 80,0 cm <b>91467</b> 180,0 x 80,0 cm <b>91468</b> 200,0 x 80,0 cm	1139,-	1184,-
	Verkettungstisch mit Rückwand und Kabelbodenführung L/R Eine kurze Wange links und eine lange Wange rechts H 75,0 cm <b>Gegen Aufpreis:</b> 1 x <b>91322</b> Linoleum-Einlage 1 x <b>91326</b> Materialauszug 1 x <b>91330</b> Kabeldurchlass Metall Kabelwanne siehe rechts	1083,-	1124,-		Verkettungstisch mit Traverse Ein kurzes Seitenteil links und ein langes Seitenteil rechts H 75,0 cm <b>Gegen Aufpreis:</b> 1 x <b>91322</b> Linoleum-Einlage 1 x <b>91326</b> Materialauszug 1 x <b>91330</b> Kabeldurchlass Metall Kabelwanne siehe rechts	1257,-	1308,-

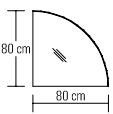

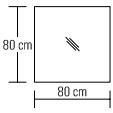
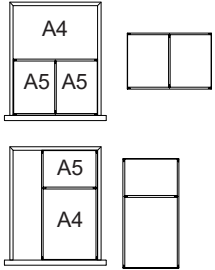
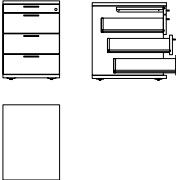
Arbeitsplatz

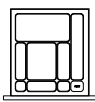
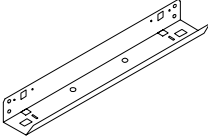
Best.-Nr. / Maße Beschreibung	PG 1	PG 2	Best.-Nr. / Maße Beschreibung	PG 1	PG 2
  <p>Verkettungsplatte 90° zur Montage zwischen 2 Verkettungstischen</p> <p><b>91568</b> Schenkelmaß: 80,0 x 80,0 cm</p> <p>links und rechts verwendbar</p> <p><b>Gegen Aufpreis:</b>  <b>1 x 91330</b> Kabeldurchlass Metall</p>	425,-	438,-	 <p><b>91330</b> Kabeldurchlass Metall Ø 6,0 cm</p> <p>Chrom glänzend (Standard) Edelstahlfarbig (auf Wunsch)</p>	45,-	45,-
  <p>Verkettungsplatte 90° zur Montage zwischen 2 Verkettungstischen</p> <p><b>92672</b> Schenkelmaß: 80,0 x 80,0 cm</p> <p>links und rechts verwendbar</p> <p><b>Gegen Aufpreis:</b>  <b>1 x 91330</b> Kabeldurchlass Metall</p>	392,-	407,-	 <p>Schubkasteneinteilung für Rollcontainer inkl. Antirutschmatte</p> <p>Ausführung Magma</p> <p><b>92054</b> Einteilung quer  <b>92055</b> Einteilung längs</p> <p>Querstege der Schubkasteneinteilung nicht versetzbar.</p>	81,- 81,-	81,- 81,-
 <p><b>91512</b> Rollcontainer</p> <p>Rollcontainer 1 Materialauszug, 3 Schubkästen, Zentralverriegelung, Einzelauszugssperre, inkl. Vollauszug</p> <p>B 45,0, H 62,5, T 59,8 cm</p> <p><b>Gegen Aufpreis:</b>  <b>1 x 92056</b> Formulareinsatz  <b>1 x 92054</b> Einteilung quer  <b>1 x 92055</b> Einteilung längs</p>	828,-	862,-	 <p><b>92056</b> Formulareinsatz 7 x DIN A4 quer, Ausführung schwarz</p>	150,- 81,- 81,-	150,- 81,- 81,-
 <p>Linoleum Einlage</p> <p><b>91322</b> B: 70,0, T: 50,0 cm</p> <p>Linoleum-Einlagen werden standardmäßig mittig in den Tischplatten positioniert.</p>	330,-	330,-	 <p><b>91326</b> Materialauszug mit Frontblende Montage unter Schreibtischplatte</p> <p>B 44,5, H 6,5, T 63,5 cm</p>	219,-	232,-
 <p>Kabelwanne abklappbar, zur Montage unter der Schreibtischplatte inkl. Kabel-Zugentlastung Ausführung schwarz</p> <p><b>91514</b> Breite: 62,0 cm</p> <p><b>Passend zu Schreibtischen in den Breiten 120,0/160,0 cm</b></p> <p><b>91515</b> Breite: 102,0 cm</p> <p><b>Passend zu Schreibtischen in den Breiten 180,0/200,0 cm</b></p> <p>Eine Kombination von Kabelwanne und Rollcontainer ist erst ab einer Tischbreite von 160,0 cm möglich!</p>	60,-	60,-		84,-	84,-

**Esstische mit U-Wange, Höhe 75,0 cm**

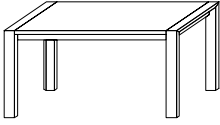
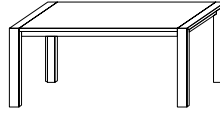

Best.-Nr. / Maße Beschreibung	PG 1	PG 2	Best.-Nr. / Maße Beschreibung	PG 1	PG 2
 <p><b>90354</b> 148,0 x 95,0 cm <b>90355</b> 158,0 x 95,0 cm feste Platte Höhe unter Zarge 64,2 cm</p>	1589,- 1604,-	1664,- 1688,-	 <p><b>8983</b> 168,0 x 95,0 cm <b>90357</b> 178,0 x 95,0 cm <b>90358</b> 188,0 x 95,0 cm <b>8982</b> 198,0 x 95,0 cm <b>90360</b> 208,0 x 95,0 cm feste Platte Höhe unter Zarge 64,2 cm</p>	1630,- 1649,- 1664,- 1688,- 1750,-	1696,- 1733,- 1754,- 1756,- 1904,-
<p><b>Gegen Aufpreis:</b> <b>8322</b> Auszugsfunktion, inkl. 1 Klappeneinlage B 50,0 cm (max. 1 Klappeneinlage möglich)</p>	738,-	768,-	<p><b>Gegen Aufpreis:</b> <b>8322</b> Auszugsfunktion, inkl. 1 Klappeneinlage B 50,0 cm <b>8323</b> weitere Klappeneinlage B 50,0 cm (max. 2 Klappeneinlagen möglich)</p>	738,- 225,-	768,- 236,-
<p><b>Sonderanfertigung für Esstische (U-Wange)</b></p> <p>Längenkürzung: bis min. 95,0 cm - in Verbindung mit Auszugsfunktion nicht möglich Breitenkürzung: bis min. 75,0 cm - in Verbindung mit Auszugsfunktion nicht möglich</p>				+ 30% + 30%	+ 30% + 30%

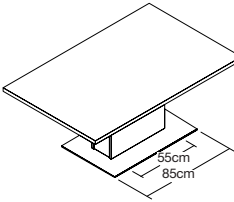
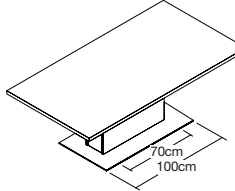
**Säulen-Esstische, Höhe 78,0 cm**

 <p><b>90748</b> 140,0 x 95,0 cm <b>90749</b> 150,0 x 95,0 cm <b>90750</b> 160,0 x 95,0 cm Säulentisch mit fester Platte Höhe unter Zarge 67,2 cm Bodenplatte Chrom glänzend (Standard) <b>oder</b> Bodenplatte edelstahlfarbig (ohne Aufpreis)</p>	1911,- 1937,- 1969,-	2007,- 2035,- 2059,-	 <p><b>90751</b> 170,0 x 95,0 cm <b>90752</b> 180,0 x 95,0 cm <b>90753</b> 190,0 x 95,0 cm Säulentisch mit fester Platte Höhe unter Zarge 67,2 cm Bodenplatte Chrom glänzend (Standard) <b>oder</b> Bodenplatte edelstahlfarbig (ohne Aufpreis)</p>	1997,- 2029,- 2055,-	2102,- 2132,- 2162,-
<p><b>Gegen Aufpreis:</b> <b>Synchronauszug</b> <b>90754</b> Auszugsfunktion, inkl. 1 Klappeneinlage B 50,0 cm <b>90755</b> weitere Klappeneinlage B 50,0 cm (max. 2 Klappeneinlagen möglich)</p> <p><b>Kopfauszug</b> <b>90649</b> Auszugsfunktion inkl. 1 Klappeneinlage B 50,0 cm An einer oder beiden Stirnseiten einsetzbar, ggf. 1x oder 2x 90649 bestellen (außer Tisch 140,0 cm, hier nur einseitig möglich)</p>	1400,- 287,- 972,-	1471,- 300,- 1027,-	<p><b>Gegen Aufpreis:</b> <b>Synchronauszug</b> <b>90817</b> Auszugsfunktion, inkl. 1 Klappeneinlage B 50,0 cm <b>90755</b> weitere Klappeneinlage B 50,0 cm (max. 2 Klappeneinlagen möglich)</p> <p><b>Kopfauszug</b> <b>90650</b> Auszugsfunktion inkl. 1 Klappeneinlage B 50,0 cm An einer oder beiden Stirnseiten einsetzbar, ggf. 1x oder 2x 90650 bestellen</p>	1400,- 287,- 972,-	1471,- 300,- 1027,-
<p><b>Sonderanfertigung für Esstische (Säulentisch)</b></p> <p>Längenkürzung: bis min. 120,0 cm - in Verbindung mit Auszugsfunktion nicht möglich Breitenkürzung: bis min. 85,0 cm - in Verbindung mit Auszugsfunktion nicht möglich</p>				+ 30% + 30%	+ 30% + 30%

**NEU** Stoffgruppe 1: Stoff **WILLOW**  
Stoffgruppe 2: Velours **CLOUD**  
Stoff **OCEAN**  
Stoffgruppe 3: Leder **HERMES**

**Stühle**

 <p><b>90645</b> Stoffgruppe 1 <b>93593</b> Stoffgruppe 2 <b>90646</b> Stoffgruppe 3 Stuhl Sitz und Rücken gepolstert B 48,0, H 93,5, SH 48,0, T 56,0, ST 44,0 cm</p>	390,- 468,- 510,-	403,- 487,- 532,-	 <p><b>90647</b> Stoffgruppe 1 <b>93594</b> Stoffgruppe 2 <b>90648</b> Stoffgruppe 3 Armlehnstuhl Sitz und Rücken gepolstert B 57,0, H 93,5, SH 48,0, AH 67,5, T 56,0, ST 44,0 cm</p>	500,- 579,- 622,-	523,- 603,- 646,-
<p><b>Gegen Aufpreis:</b> <b>90767</b> Nosagfederung im Sitz <b>90050</b> Filzgleiter <b>NEU</b> - <b>Keine Fremdstoffverarbeitung möglich.</b></p>	28,- 28,-	28,- 28,-	<p><b>Gegen Aufpreis:</b> <b>90767</b> Nosagfederung im Sitz <b>90050</b> Filzgleiter <b>NEU</b> - <b>Keine Fremdstoffverarbeitung möglich.</b></p>	28,- 28,-	28,- 28,-

Couchtische mit Füßen, Höhe 45,0 cm

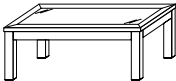
Best.-Nr. / Maße Beschreibung		PG 1	PG 2	Best.-Nr. / Maße Beschreibung		PG 1	PG 2
	<b>8215</b> 73,0 x 73,0 cm	710,-	740,-		<b>8248</b> 73,0 x 73,0 cm	740,-	828,-
	<b>8214</b> 118,0 x 73,0 cm				<b>8247</b> 118,0 x 73,0 cm		
<b>8292</b> 93,0 x 93,0 cm mit Holzplatte	832,-			832,-	<b>8293</b> 93,0 x 93,0 cm mit Klarglasplatte	864,-	929,-
<b>Gegen Aufpreis:</b>				<b>Gegen Aufpreis:</b>			
<b>8273</b> Holzablage für 73,0 x 73,0 cm	131,-	135,-	<b>8273</b> Holzablage für 73,0 x 73,0 cm	131,-	135,-		
<b>8271</b> Holzablage für 118,0 x 73,0 cm	193,-	206,-	<b>8271</b> Holzablage für 118,0 x 73,0 cm	193,-	206,-		
<b>8265</b> Holzablage für 93,0 x 93,0 cm	202,-	208,-	<b>8265</b> Holzablage für 93,0 x 93,0 cm	202,-	208,-		
<b>92363</b> Schubkasten (nicht möglich bei 73,0 x 73,0 cm)	206,-	212,-	<b>90289</b> 2 Füße mit Rollen	64,-	64,-		
<b>90289</b> 2 Füße mit Rollen	64,-	64,-	Lichte Höhe über der Ablage 11,7 cm.				
Lichte Höhe über der Ablage 11,7 cm.							

Sonderanfertigung für Couchtische (Vierfußtisch)

Höhenänderung: bis max. 55,0 cm  
Längen- und Breitenkürzung auf Anfrage (bei Couchtischen mit Glasplatte nicht möglich).

+ 30% + 30%

Couchtische mit U-Wange, Höhe 45,0 cm

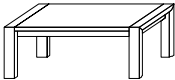
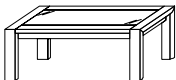



Best.-Nr. / Maße Beschreibung		PG 1	PG 2	Best.-Nr. / Maße Beschreibung		PG 1	PG 2		
	<b>8330</b> 73,0 x 73,0 cm	845,-	877,-		<b>8333</b> 73,0 x 73,0 cm	826,-	858,-		
	<b>8331</b> 118,0 x 73,0 cm				<b>8334</b> 118,0 x 73,0 cm			929,-	961,-
	<b>8332</b> 93,0 x 93,0 cm				<b>8335</b> 93,0 x 93,0 cm			950,-	984,-
	<b>90669</b> 98,0 x 63,0 cm mit Holzplatte				<b>90670</b> 98,0 x 63,0 cm mit Klarglasplatte			877,-	911,-
<b>Gegen Aufpreis:</b>				<b>Gegen Aufpreis:</b>					
<b>8390</b> Holzablage für 73,0 x 73,0 cm	135,-	135,-	<b>8390</b> Holzablage für 73,0 x 73,0 cm	135,-	135,-				
<b>8391</b> Holzablage für 118,0 x 73,0 cm	193,-	206,-	<b>8391</b> Holzablage für 118,0 x 73,0 cm	193,-	206,-				
<b>8392</b> Holzablage für 93,0 x 93,0 cm	202,-	208,-	<b>8392</b> Holzablage für 93,0 x 93,0 cm	202,-	208,-				
<b>90672</b> Holzablage für 98,0 x 63,0 cm	161,-	169,-	<b>90672</b> Holzablage für 98,0 x 63,0 cm	161,-	169,-				
<b>92364</b> Schubkasten (nicht möglich bei 73,0 x 73,0 cm)	206,-	212,-	<b>90289</b> 2 Füße mit Rollen	64,-	64,-				
<b>90289</b> 2 Füße mit Rollen	64,-	64,-	Lichte Höhe über der Ablage 13,4 cm.						
Lichte Höhe über der Ablage 13,4 cm.									

Sonderanfertigung für Couchtische (U-Wange)

Höhenänderung: bis max. 55,0 cm  
Längen- und Breitenkürzung auf Anfrage (bei Couchtischen mit Glasplatte nicht möglich).

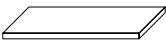
+ 30% + 30%

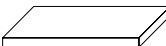
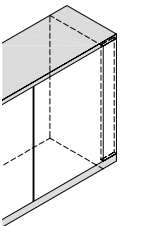
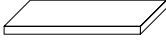
## Zubehör

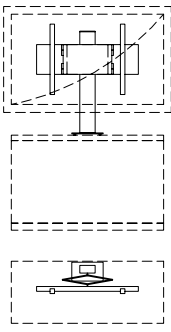
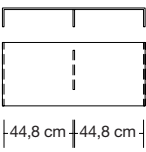
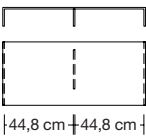
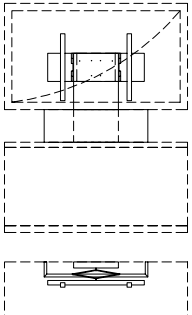
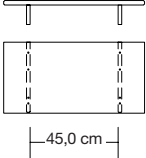
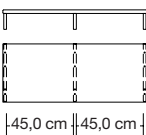

Best.-Nr. / Maße Beschreibung	PG 1	PG 2	Best.-Nr. / Maße Beschreibung	PG 1	PG 2
 <p>Holzeinlegeböden für Korpusselemente Stärke 2,2 cm (Dekor)</p> <p>(für Zwischenbauhänge- und Hängeelemente Best.-Nr. mit „H“ ergänzen) Bei dem Einsatz zusätzlicher Böden empfehlen wir die durchgehende Lochreihe siehe Seite 89.</p>			 <p>Glaseinlegeböden Stärke 0,8 cm</p> <p>(für Zwischenbauhänge- und Hängeelemente Best.-Nr. mit „H“ ergänzen) Bei dem Einsatz zusätzlicher Böden empfehlen wir die durchgehende Lochreihe siehe Seite 89.</p>		
<p><b>90927</b> für B 37,5, T 39,1 cm gerade</p> <p><b>1684</b> für B 45,0, T 39,1 cm gerade</p> <p><b>90929</b> für B 60,0, T 39,1 cm gerade</p> <p><b>1685</b> für B 75,0, T 39,1 cm gerade</p> <p><b>8019</b> für B 90,0, T 39,1 cm gerade</p> <p><b>9102</b> für B 45,0, T 48,7 cm gerade</p> <p><b>90933</b> für B 60,0, T 48,7 cm gerade</p> <p><b>9103</b> für B 75,0, T 48,7 cm gerade</p> <p><b>9104</b> für B 90,0, T 48,7 cm gerade</p> <p><b>5227</b> für B 45,0, T 29,0/39,1 cm gerundet</p> <p><b>9101</b> für B 45,0, T 39,1/48,7 cm gerundet</p> <p><b>92401</b> für B 90,0, T 29,0/39,1 cm beids. gerundet</p> <p><b>90294</b> für Inneneckelement</p> <p><b>90286</b> für Inneneckelement (gerundet)</p>	36,- 39,- 45,- 54,- 58,- 45,- 51,- 58,- 62,- 60,- 84,- 116,- 101,- 118,-	39,- 43,- 49,- 56,- 60,- 49,- 54,- 60,- 64,- 62,- 86,- 122,- 105,- 124,-	<p><b>90936</b> für B 37,5, T 39,1 cm gerade</p> <p><b>1687</b> für B 45,0, T 39,1 cm gerade</p> <p><b>5234</b> für B 60,0, T 39,1 cm gerade</p> <p><b>5235</b> für B 75,0, T 39,1 cm gerade</p> <p><b>1690</b> für B 90,0, T 39,1 cm gerade</p> <p><b>90192</b> für B 37,5, T 48,7 cm gerade</p> <p><b>9106</b> für B 45,0, T 48,7 cm gerade</p> <p><b>9108</b> für B 60,0, T 48,7 cm gerade</p> <p><b>9109</b> für B 75,0, T 48,7 cm gerade</p> <p><b>9110</b> für B 90,0, T 48,7 cm gerade</p> <p><b>5278</b> für B 37,5, T 29,0/39,1 cm gerundet</p> <p><b>1692</b> für B 45,0, T 29,0/39,1 cm gerundet</p> <p><b>5979</b> für B 37,5, T 39,1/48,7 cm gerundet</p> <p><b>9105</b> für B 45,0, T 39,1/48,7 cm gerundet</p> <p><b>1688</b> für B 45,0, T 39,1 cm beids. gerundet</p> <p><b>1689</b> für B 75,0, T 39,1 cm beids. gerundet</p> <p><b>92046</b> für B 90,0, T 39,1 cm beids. gerundet</p>	49,- 58,- 64,- 79,- 88,- 58,- 64,- 79,- 86,- 94,- 64,- 75,- 79,- 84,- 86,- 101,- 122,-	49,- 58,- 64,- 79,- 88,- 58,- 64,- 79,- 86,- 94,- 64,- 75,- 79,- 84,- 86,- 101,- 122,-
 <p>Holzeinlegeböden für Vitrinen, nicht verstellbar Stärke 2,6 cm (furniert)</p> <p>Standard Vitrineinlegeböden aus Klarglas. Auf Wunsch Vitrineinlegeböden aus Holz (ohne Aufpreis). (für Zwischenbauhänge- und Hängeelemente Best.-Nr. mit „H“ ergänzen) Bei dem Einsatz zusätzlicher Böden empfehlen wir die durchgehende Lochreihe siehe Seite 89.</p>			 <p>Front-/Passblende inkl. Abdeckblatt und Sockelleiste</p> <p><b>66460</b> 1 Raster</p> <p><b>66609</b> 1,25 Raster</p> <p><b>66461</b> 1,5 Raster</p> <p><b>66462</b> 2 Raster</p> <p><b>66463</b> 2,5 Raster</p> <p><b>66464</b> 3 Raster</p> <p><b>66465</b> 4 Raster</p> <p><b>66466</b> 5 Raster</p> <p><b>66467</b> 6 Raster</p> <p><b>B 25,0 cm</b> Anpassbare Blende (25,0 cm), Sockelleiste und Abdeckblatt zur Anpassung um 25,0 cm verlängert. Für die Wandseite wird eine Gegenleiste mitgeliefert.</p> <p>Preisgleich auch als Aufsatzblende möglich = Artikelnummer mit A ergänzen (Sockelleiste entfällt)</p>		
<p><b>90624</b> für B 37,5 cm</p> <p><b>90625</b> für B 45,0 cm</p> <p><b>90626</b> für B 60,0 cm</p> <p><b>90627</b> für B 75,0 cm</p> <p><b>90628</b> für B 90,0 cm</p> <p><b>für T 39,1 cm</b></p> <p><b>90629</b> für B 37,5 cm</p> <p><b>90630</b> für B 45,0 cm</p> <p><b>92405</b> für B 60,0 cm</p> <p><b>90632</b> für B 75,0 cm</p> <p><b>90633</b> für B 90,0 cm</p> <p><b>für T 48,7 cm</b></p>	54,- 56,- 62,- 75,- 86,- 60,- 62,- 75,- 84,- 94,-	56,- 58,- 64,- 79,- 88,- 62,- 64,- 79,- 86,- 97,-			
 <p>Holzeinlegeböden für offene Korpusregale, nicht verstellbar Stärke 2,6 cm (furniert)</p> <p>Bei dem Einsatz zusätzlicher Böden empfehlen wir die durchgehende Lochreihe siehe Seite 89.</p>			 <p><b>Repeater</b> zur Übertragung des Infrarotsignals der Fernbedienung in ein Klappenelement.</p> <p><b>8189</b> 1 Empfänger / 1 Sender (bei Geräteunterbringung in einer Klappe)</p> <p><b>92134</b> 1 Empfänger / 2 Sender (bei Geräteunterbringung in zwei Klappen)</p> <p>Einbau des Repeaters standardmäßig im Sockel. Bei Hängeelementen ist der Einbau im Sockel nicht möglich. Bitte beiliegenden Aufsteller verwenden.</p>		
<p><b>92404</b> für B 45,0 cm</p> <p><b>92405</b> für B 60,0 cm</p> <p><b>92406</b> für B 75,0 cm</p> <p><b>für T 39,1 cm</b></p> <p><b>92407</b> für B 45,0 cm</p> <p><b>92408</b> für B 60,0 cm</p> <p><b>92409</b> für B 75,0 cm</p> <p><b>für T 48,7 cm</b></p>	56,- 62,- 75,- 62,- 75,- 84,-	58,- 64,- 79,- 64,- 79,- 86,-		193,- 234,-	193,- 234,-

Zubehör



Best.-Nr. / Maße Beschreibung	PG 1	PG 2	Best.-Nr. / Maße Beschreibung	PG 1	PG 2
 <p><b>91193</b> TV-Säule inkl. Kabelkanal schwenkbar</p> <p>Nur in Verbindung mit offenen Gerätenischen und Elementen mit Geräteklappe.</p> <p>Standardmäßig wird die TV-Säule „mittig“ zur resul- tierenden TV-Nische platziert. Sie muss mind. 15,0 cm von der Korpusaußenseite geplant werden. Abweichende Positionen bitte auf dem Auf- trag vermerken.</p> <p>– Belastbarkeit 30,0 kg – Arm um bis zu max. 80° schwenkbar (Abhängig von der Fernsehgröße) – VESA-Norm</p> <p><b>Gegen Aufpreis:</b> <b>1 x 8189</b> Infrarot Repeater <b>1 x 92134</b> Infrarot Repeater (1 Empfänger / 2 Sender) (zur Übertragung des Infrarotsignals der Fernbedienung in das Klappenelement) Einbau in der TV-Säule</p> <p>Weitere Informationen siehe Zusatzliste „Zubehör im Detail“.</p>	476,-	476,-	 <p><b>8125</b> TV-Podest aus Klarglas Belastbarkeit 50 kg B 91,0, H 12,0, T 38,0 cm lichte Höhe: 11,0 cm</p> <p><b>Achtung:</b> Erst ab Nischen- breite 105,0 cm einsetzbar.</p>	367,-	367,-
	<p>193,- 234,-</p>	<p>193,- 234,-</p>	 <p><b>8003</b> TV-Podest aus Parsolglas Belastbarkeit 50 kg B 91,0, H 12,0, T 38,0 cm lichte Höhe: 11,0 cm</p> <p><b>Achtung:</b> Erst ab Nischen- breite 105,0 cm einsetzbar.</p>	418,-	418,-
 <p><b>91195</b> TV-Halterung mit Wandbefesti- gungsplatte und Holzblende schwenkbar</p> <p><b>91195B</b> Holzblende</p> <p>In Verbindung mit offenen Gerätenischen, Elementen mit Geräteklappen und Türen.</p> <p>Standardmäßig wird die TV-Halterung „mittig“ zur resul- tierenden TV-Nische platziert. Abweichende Positionen bitte auf dem Auftrag vermerken.</p> <p>– Belastbarkeit 35,0 kg – Arm um bis zu max. 80° schwenkbar (Abhängig von der Fernsehgröße) – VESA-Norm</p> <p><b>Gegen Aufpreis:</b> <b>1 x 8189</b> Infrarot Repeater <b>1 x 92134</b> Infrarot Repeater (1 Empfänger / 2 Sender) (zur Übertragung des Infrarotsignals der Fernbedienung in das Klappen- oder Türelement) Einbau in der Holzblende</p> <p>Weitere Informationen siehe Zusatzliste „Zubehör im Detail“.</p>	459,-	478,-	 <p><b>8165</b> TV-Podest aus Holz Belastbarkeit 50 kg B 80,0, H 13,6, T 38,0 cm lichte Höhe: 11,0 cm</p> <p><b>Gegen Aufpreis:</b> – Breiten- oder Tiefenkürzung – Lichte Höhe größer 11,0 cm (höhere Stützen) – Weitere Maßänderungen auf Anfrage möglich.</p>	191,-	202,-
	<p>142,-</p>	<p>148,-</p>	 <p><b>8166</b> TV-Podest aus Holz Belastbarkeit 50 kg B 100,0, H 13,6, T 38,0 cm lichte Höhe: 11,0 cm</p> <p><b>Gegen Aufpreis:</b> – Breiten- oder Tiefenkürzung – Lichte Höhe größer 11,0 cm (höhere Stützen) – Weitere Maßänderungen auf Anfrage möglich.</p>	375,-	395,-
	<p>193,- 234,-</p>	<p>193,- 234,-</p>	<p>114,- 191,-</p>	<p>127,- 210,-</p>	

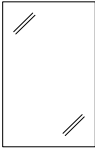

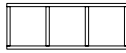
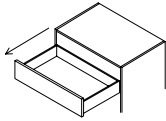
Zubehör

Best.-Nr. / Maße Beschreibung	PG 1	PG 2	Best.-Nr. / Maße Beschreibung	PG 1	PG 2		
 <p>Spiegelrückwände</p> <p>2 Raster Höhe <b>1669</b> für B 45,0 cm <b>8042</b> für B 60,0 cm <b>1792</b> für B 75,0 cm <b>1788</b> für B 90,0 cm</p> <p>2,5 Raster Höhe <b>1691</b> für B 37,5 cm <b>1782</b> für B 45,0 cm <b>1783</b> für B 60,0 cm <b>1785</b> für B 75,0 cm <b>1786</b> für B 90,0 cm</p> <p>3 Raster Höhe <b>4834</b> für B 37,5 cm <b>4835</b> für B 45,0 cm <b>4838</b> für B 60,0 cm <b>4839</b> für B 75,0 cm <b>4840</b> für B 90,0 cm</p> <p>3,5 Raster Höhe <b>1668</b> für B 37,5 cm <b>1667</b> für B 45,0 cm <b>4849</b> für B 60,0 cm <b>1795</b> für B 75,0 cm <b>1671</b> für B 90,0 cm</p> <p>4 Raster Höhe <b>8136</b> für B 37,5 cm <b>1774</b> für B 45,0 cm <b>1796</b> für B 60,0 cm <b>4734</b> für B 75,0 cm <b>4735</b> für B 90,0 cm</p> <p>4,5 Raster Höhe <b>1734</b> für B 45,0 cm</p> <p>5 Raster Höhe <b>8053</b> für B 45,0 cm <b>8054</b> für B 60,0 cm <b>1670</b> für B 75,0 cm <b>8064</b> für B 90,0 cm</p> <p>6 Raster Höhe <b>1665</b> für B 45,0 cm <b>4730</b> für B 75,0 cm <b>4731</b> für B 90,0 cm</p>			 <p>Abweichende Rückwandfarbe</p> <p>2 Raster Höhe <b>91062</b> für B 45,0 cm <b>91063</b> für B 60,0 cm <b>91064</b> für B 75,0 cm <b>91065</b> für B 90,0 cm</p> <p>2,5 Raster Höhe <b>92219</b> für B 37,5 cm <b>92220</b> für B 45,0 cm <b>92221</b> für B 60,0 cm <b>92222</b> für B 75,0 cm <b>92223</b> für B 90,0 cm</p> <p>3 Raster Höhe <b>92224</b> für B 37,5 cm <b>91066</b> für B 45,0 cm <b>91067</b> für B 60,0 cm <b>91068</b> für B 75,0 cm <b>91069</b> für B 90,0 cm</p> <p>3,5 Raster Höhe <b>92229</b> für B 37,5 cm <b>92230</b> für B 45,0 cm <b>92231</b> für B 60,0 cm <b>92232</b> für B 75,0 cm <b>92233</b> für B 90,0 cm</p> <p>4 Raster Höhe <b>92234</b> für B 37,5 cm <b>91070</b> für B 45,0 cm <b>91071</b> für B 60,0 cm <b>91072</b> für B 75,0 cm <b>91073</b> für B 90,0 cm</p> <p>4,5 Raster Höhe <b>92236</b> für B 45,0 cm</p> <p>5 Raster Höhe <b>92241</b> für B 45,0 cm <b>92242</b> für B 60,0 cm <b>92243</b> für B 75,0 cm <b>92244</b> für B 90,0 cm</p> <p>6 Raster Höhe <b>92302</b> für B 45,0 cm <b>92304</b> für B 75,0 cm <b>92305</b> für B 90,0 cm</p>				
					<p>Vitrinenrückwände senkrecht foliert (Nachbildung) ohne Aufpreis</p> <p>Vitrinenrückwände senkrecht furniert gegen Aufpreis</p>		
					<p><b>NEU</b></p>		
	 <p>CD-Regal</p> <p><b>92118</b> B 60,0 cm (3 Fächer) für ca. 42 CD's</p> <p><b>35689</b> B 75,0 cm (3 Fächer) für ca. 57 CD's</p> <p><b>35690</b> B 90,0 cm (4 Fächer) für ca. 68 CD's</p> <p><b>35691</b> B 105,0 cm (4 Fächer) für ca. 80 CD's</p> <p><b>35692</b> B 120,0 cm (5 Fächer) für ca. 90 CD's</p> <p>H 22,7, T 16,7 cm</p>				 <p>Aufpreis Vollauszug pro Schubkasten/ Auszug</p> <p><b>92712</b> 1er-Set für Elemente T 35,0 cm <b>8014</b> 1er-Set für Elemente T 39,1 cm <b>9671</b> 1er-Set für Elemente T 48,7 cm <b>8015</b> 1er-Set für Unterteile T 58,0 cm</p> <p><b>für Breite 27,1 cm bis 90,0 cm</b></p> <p><b>90128</b> 2er-Set für Unterteile T 58,0 cm</p> <p><b>für Breite 105,0 cm bis 135,0 cm</b></p> <p>Vollauszüge sind bei allen Schubkästen möglich</p> <p><b>Ausnahme:</b></p> <ul style="list-style-type: none"> <li>- gerundete Unterteile</li> <li>- Innenschubkästen</li> </ul> <p>Alle durchgehenden Schubkästen/ Auszüge Breite 105,0 cm bis 135,0 cm (Ausnahme: Unterteile) werden standardmäßig mit Vollauszug ausgestattet.</p>		

Zubehör



Best.-Nr. / Maße Beschreibung	PG 1	PG 2	Best.-Nr. / Maße Beschreibung	PG 1	PG 2
 <p>CD/DVD-Einteilung und Vollauszug inkl. Antirutschmatte</p> <p><b>für T 39,1 cm</b></p> <p><b>93564</b> für B 45,0 cm für ca. 48 CD's / 20 DVD's</p> <p><b>93565</b> für B 60,0 cm für ca. 96 CD's / 40 DVD's</p> <p><b>93566</b> für B 75,0 cm für ca. 120 CD's / 60 DVD's</p> <p><b>93567</b> für B 90,0 cm für ca. 144 CD's / 80 DVD's</p> <p><b>93925</b> für B 105,0 cm 52,5 cm (links und/oder rechts) für ca. 72 CD's / 40 DVD's</p> <p><b>93926</b> für B 120,0 cm 60,0 cm (links und/oder rechts) für ca. 96 CD's / 40 DVD's</p> <p><b>93927</b> für B 135,0 cm 67,5 cm (links und/oder rechts) für ca. 120 CD's / 60 DVD's</p> <p><b>für T 48,7 cm</b></p> <p><b>91142</b> für B 45,0 cm für ca. 60 CD's / 24 DVD's</p> <p><b>8128</b> für B 60,0 cm für ca. 120 CD's / 48 DVD's</p> <p><b>8398</b> für B 75,0 cm für ca. 150 CD's / 72 DVD's</p> <p><b>90221</b> für B 90,0 cm für ca. 180 CD's / 96 DVD's</p> <p><b>93928</b> für B 105,0 cm 52,5 cm (links und/oder rechts) für ca. 90 CD's / 48 DVD's</p> <p><b>93929</b> für B 120,0 cm 60,0 cm (links und/oder rechts) für ca. 120 CD's / 48 DVD's</p> <p><b>93930</b> für B 135,0 cm 67,5 cm (links und/oder rechts) für ca. 150 CD's / 72 DVD's</p> <p><b>für Tiefe 58,0 cm</b></p> <p><b>4595</b> für B 45,0 cm für ca. 60 CD's / 24 DVD's</p> <p><b>4863</b> für B 60,0 cm für ca. 144 CD's / 60 DVD's</p> <p><b>4864</b> für B 75,0 cm für ca. 180 CD's / 90 DVD's</p> <p><b>4865</b> für B 90,0 cm für ca. 216 CD's / 120 DVD's</p> <p><b>93931</b> für B 105,0 cm 52,5 cm (links und/oder rechts) für ca. 108 CD's / 60 DVD's</p> <p><b>93932</b> für B 120,0 cm 60,0 cm (links und/oder rechts) für ca. 144 CD's / 60 DVD's</p> <p><b>93933</b> für B 135,0 cm 67,5 cm (links und/oder rechts) für ca. 180 CD's / 90 DVD's</p>			<p>Innenschubkästen hinter Türen Einbau auf dem Sockelboden/ Konstruktionsboden inkl. Vollauszug, Ausführung Magma</p> <p><b>Einsatz hinter Türen, für 39,1 und 48,7 cm tiefe Korpuselemente Nutztiefe immer für Tiefe 39,1 cm</b></p> <p>2er-Set Innenschubkästen (1 R)</p> <p><b>90463</b> für B 45,0 cm</p> <p><b>90464</b> für B 60,0 cm</p> <p><b>90465</b> für B 75,0 cm</p> <p><b>90466</b> für B 90,0 cm</p> <p>3er-Set Innenschubkästen (1,5 R)</p> <p><b>90467</b> für B 45,0 cm</p> <p><b>90468</b> für B 60,0 cm</p> <p><b>90469</b> für B 75,0 cm</p> <p><b>90470</b> für B 90,0 cm</p> <p>4er-Set Innenschubkästen (2 R)</p> <p><b>90146</b> für B 45,0 cm</p> <p><b>90147</b> für B 60,0 cm</p> <p><b>90148</b> für B 75,0 cm</p> <p><b>90149</b> für B 90,0 cm</p> <p>– Einbau auf dem Sockelboden.</p> <p><b>Gegen Aufpreis:</b> Schubkasteneinteilung T 35,0 cm siehe Seite 85.</p>		
			 <p><b>90518</b> Kabeldurchlass für Abdeckblätter und Konstruktionsböden (bitte Position angeben)</p> <p>Ø 6,0 cm</p> <p>Kunststoff silberfarbig</p> <p><b>93698</b> seitlicher Kabeldurchlass für die Korpusverbindung von Elemente bis 2,5 Raster</p> <p>Ø 6,0 cm</p> <p>Kunststoff silberfarbig</p> <p>Einbauposition:</p> <ul style="list-style-type: none"> <li>– 10,5 cm von der Oberkante Unterteil/Korpus-/Hängeelement</li> <li>– 6,2 cm von der Hinterkante Unterteil/Korpuselement</li> <li>– 15,0 cm von der Hinterkante Hängeelement</li> </ul>		
			<p>seitlicher Kabeldurchlass nicht möglich bei:</p> <ul style="list-style-type: none"> <li>– Unterteilen 1 R in Kombination mit Einlegeboden / CD/ DVD Auszug</li> <li>– Korpuselementen, wenn neben dem Gerätefach ein Schubkasten geplant ist und die Elementtiefe kleiner 39,1 cm ist</li> <li>– Hängeelementen, wenn neben dem Gerätefach ein Schubkasten geplant ist</li> </ul>		
			 <p><b>92125</b> Subwoofer Zubehör für Korpus inkl. seitlichen Korpusausschnitt (mittig) und akustikwirksamer Innenausstattung, Metallgitter in Magma</p> <p>Metallgitter B 17,0, H 27,2 cm</p> <p>Ausschnitt in jedem Element mit mindestens einer 1,25 Raster hohen Tür (ab Sockel) möglich.</p> <p>PSI - Weitere Informationen siehe Zusatzliste „Zubehör im Detail“.</p>		

In Verbindung mit Innenschubkästen oder Geräterischen stehen CD's/DVD's schräg.

Bei 0,5 Raster Schubkästen nicht möglich!

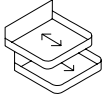

Zubehör

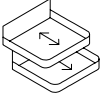
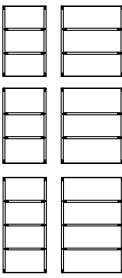
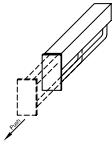
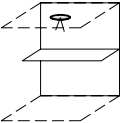
Schubkasteneinteilung





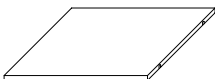
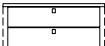
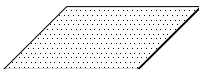
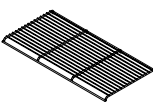

Best.-Nr. / Maße Beschreibung	PG 1	PG 2	Best.-Nr. / Maße Beschreibung	PG 1	PG 2
 <p><b>Komfort Tablarauszug für 1- türige Korpuselemente</b> inkl. Antirutschmatte</p> <p><b>1,5 Raster Höhe</b> für T 39,1 cm 93446 für B 45,0 cm 93447 für B 60,0 cm 93448 für B 75,0 cm</p> <p>für T 48,7 cm 93461 für B 45,0 cm 93462 für B 60,0 cm 93463 für B 75,0 cm</p> <p><b>2 Raster Höhe</b> für T 39,1 cm 93449 für B 45,0 cm 93450 für B 60,0 cm 93451 für B 75,0 cm</p> <p>für T 48,7 cm 93464 für B 45,0 cm 93465 für B 60,0 cm 93466 für B 75,0 cm</p> <p>Bei Hängeelementen nicht möglich Komfort Tablarauszug kann nicht nachträglich eingebaut werden! Belastbarkeit 25,0 kg</p>			 <p>Grundausrüstung Schubkasten-Organisation bestehend aus: 1 x Vollauszug 1 x Antirutschmatte</p> <p><b>für T 35,0 cm</b> 91412 für B 45,0 cm 91413 für B 60,0 cm 91414 für B 75,0 cm 91415 für B 90,0 cm 94095 für B 105,0 cm 52,5 cm (links und/oder rechts) 94096 für B 120,0 cm 60,0 cm (links und/oder rechts) 94097 für B 135,0 cm 67,5 cm (links und/oder rechts)</p> <p><b>für T 39,1 cm</b> 91416 für B 45,0 cm 91417 für B 60,0 cm 91418 für B 75,0 cm 91419 für B 90,0 cm 93911 für B 105,0 cm 52,5 cm (links und/oder rechts) 93912 für B 120,0 cm 60,0 cm (links und/oder rechts) 93913 für B 135,0 cm 67,5 cm (links und/oder rechts)</p> <p><b>für T 48,7 cm</b> 91420 für B 45,0 cm 91421 für B 60,0 cm 91422 für B 75,0 cm 91423 für B 90,0 cm 93914 für B 105,0 cm 52,5 cm (links und/oder rechts) 93915 für B 120,0 cm 60,0 cm (links und/oder rechts) 93916 für B 135,0 cm 67,5 cm (links und/oder rechts)</p>		
 <p><b>Komfort Tablarauszug für 2- türige Korpuselemente</b> inkl. Antirutschmatte</p> <p><b>1,5 Raster Höhe</b> für T 39,1 cm 93452 für B 75,0 cm 93453 für B 90,0 cm</p> <p>für T 48,7 cm 93467 für B 75,0 cm 93468 für B 90,0 cm</p> <p><b>2 Raster Höhe</b> für T 39,1 cm 93454 für B 75,0 cm 93455 für B 90,0 cm</p> <p>für T 48,7 cm 93469 für B 75,0 cm 93470 für B 90,0 cm</p> <p>Bei Hängeelementen nicht möglich Komfort Tablarauszug kann nicht nachträglich eingebaut werden! Belastbarkeit 25,0 kg</p>			 <p>Zusatzausstattung Schubkasteneinteilung</p> <p>Ausführung Magma</p> <p><b>für T 35,0 cm</b> 91170 B 17,4 cm (3 Fächer) 91171 B 24,8 cm (3 Fächer)</p> <p><b>für T 39,1 cm</b> 91168 B 17,4 cm (3 Fächer) 91169 B 24,8 cm (3 Fächer)</p> <p><b>für T 48,7 cm</b> 91184 B 17,4 cm (4 Fächer) 91185 B 24,8 cm (4 Fächer)</p> <p>Nur in Verbindung mit Grundausrüstung Schubkasten-Organisation möglich! Querstege der Schubkasteneinteilung nicht versetzbar.</p>		
 <p>90879 Kleiderstange (ausziehbar)</p> <p>– <b>Nicht nachträglich einbaubar.</b> – Einbauposition bitte angeben. – Planung unter Deckelboden nicht möglich. – Nur bei 39,1 und 48,7 cm tiefen Korpuselementen ab B 60,0 cm möglich.</p> <p>94119 Kleiderstange <sup>NEU</sup> (ausziehbar)</p> <p>– <b>Zum nachträglichen Einbau.</b> – Mindesteinbautiefe: 34,0 cm. – Befestigungsschrauben für Bodenstärke 22 - 26 mm. – Korpusinnenmaß: mind. 56,0 cm. – Bohrschablone liegt bei.</p>					
 <p>91157 Barfacheinteilung bestehend aus: 1 Spiegelrückwand 1 Schwarzglasplatte 1 LED-Strahler (2 Watt) mit optischem Sensor inkl. Vorschaltgerät, Zuleitung und Fußschalter B 41,2, H 49,6, T 28,0 cm</p>			<p><b>Weitere Informationen siehe Zusatzliste Zubehör im Detail.</b></p>		

Zubehör Kleiderschränke

Zubehör Büro

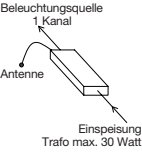
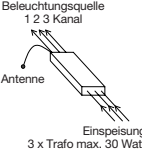
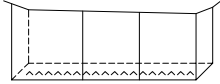

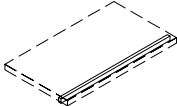
Best.-Nr. / Maße Beschreibung	PG 1	PG 2	Best.-Nr. / Maße Beschreibung	PG 1	PG 2
<p>Innenschubkasten hinter Türen <b>Zargentiefe 45,0 cm</b> inkl. Vollauszug, Push to open und oberem Abdeckboden</p> <p>Ausführung Magma, Frontblende bei furnierten/ massiven Kleiderschränken in Lack Weiß, Einsetzbar auf Sockelboden oder frei hängend bis 1 R (zu- sätzlicher Holzeinlegeboden als unterer Abschluss empfohlen) Innenschubkästen können nicht nachträglich eingebaut werden!</p> <p>2er-Set Innenschubkästen (1 R) <b>92893</b> für Breite: 45,0 cm <b>92895</b> für Breite: 90,0 cm</p> <p>3er-Set Innenschubkästen (1,5 R) <b>92899</b> für Breite: 45,0 cm <b>92901</b> für Breite: 90,0 cm</p> <p>4er-Set Innenschubkästen (2 R) <b>92905</b> für Breite: 45,0 cm <b>92907</b> für Breite: 90,0 cm</p> <p>Bitte Einbauposition angeben!</p>			 <p><b>Stahleinlegeboden</b> schwarz (bei Elementen 2 bis 6 Raster)</p> <p><b>bei Nachkauf für T 39,1 cm</b></p> <p><b>90432</b> für B 45,0 cm <b>90433</b> für B 60,0 cm <b>90434</b> für B 75,0 cm <b>90435</b> für B 90,0 cm</p> <p><b>bei Austausch für T 39,1 cm</b></p> <p><b>90596</b> für B 45,0 cm <b>90597</b> für B 60,0 cm <b>90598</b> für B 75,0 cm <b>90599</b> für B 90,0 cm</p>		
 <p><b>90429</b> Krawattenhalter</p>	81,-	81,-	 <p><b>Antirutschmatte</b> für Zwischenbauböden <b>T 35,0 cm</b></p> <p><b>92697</b> für B 30,0 cm <b>91176</b> für B 45,0 cm <b>91177</b> für B 60,0 cm <b>91178</b> für B 75,0 cm <b>91179</b> für B 90,0 cm</p> <p><b>für Korpuselemente T 39,1 cm</b></p> <p><b>90436</b> für B 45,0 cm <b>90437</b> für B 60,0 cm <b>90438</b> für B 75,0 cm <b>90439</b> für B 90,0 cm</p> <p><b>für Korpuselemente T 48,7 cm</b></p> <p><b>91180</b> für B 45,0 cm <b>91181</b> für B 60,0 cm <b>91182</b> für B 75,0 cm <b>91183</b> für B 90,0 cm</p>		
 <p>Schuhrost für Kleiderschränke</p> <p><b>93149</b> für B 45,0 cm <b>93150</b> für B 90,0 cm</p> <p>max. Nutztiefe bei Schuhrosten 51,8 cm</p>	64,- 86,-	64,- 86,-			
 <p><b>92934</b> Innenspiegel 115,6 cm x 34,5 cm</p>	114,-	114,-			

Beleuchtung

Best.-Nr. / Maße Beschreibung	PG 1	PG 2		Best.-Nr. / Maße Beschreibung	PG 1	PG 2
 <p><b>91197</b> 5 Kanal Funk-Fernbedienung (Sender)</p> <p>Weitere Informationen siehe Zusatzliste „Zubehör im Detail“.</p>	75,-	75,-		<p>LED-Beleuchtung für <b>Wangen-Zwischenbauböden</b> inkl. Vorschaltgerät, Zuleitung, Fußschalter und <u>Kabelkanal</u> in Wange. Die zu beleuchtenden Böden in der Bestellskizze markieren (<b>Holzboden nicht mehr verstellbar, nur in Verbindung mit Wangen ohne Rückwand</b>).</p>		
<p><b>91198</b> 1 Kanal Funk-Empfänger (dimmbar) Empfänger für einen Schaltkreis – max. Leistung/Schaltkreis 30 Watt</p>  <p>Weitere Informationen siehe Zusatzliste „Zubehör im Detail“.</p>	127,-	127,-	<p>Die Leuchte wird mit einem Leuchtmittel der <b>Energielasse F</b> geliefert. Weitere Informationen zum Leuchtmittel siehe Zusatzliste „Zubehör im Detail“.</p>	<p><b>90066</b> B 27,1 cm, ~2 Watt <b>90068</b> B 30,0 cm, ~2 Watt <b>90071</b> B 45,0 cm, ~3 Watt <b>90072</b> B 60,0 cm, ~4 Watt <b>90073</b> B 75,0 cm, ~6 Watt <b>90074</b> B 90,0 cm, ~6 Watt</p>	161,- 161,- 176,- 182,- 191,- 206,-	161,- 161,- 176,- 182,- 191,- 206,-
<p><b>91199</b> 3 Kanal Funk-Empfänger (dimmbar) Empfänger für drei Schaltkreise – max. Leistung/Schaltkreis 30 Watt – optimal geeignet für die Ansteuerung verschiedener Lichtquellen innerhalb einer Wohnwand – bei Einzelmöbelzusammenstellungen Kabelverlegung beachten (die Einspeisung erfolgt zentral, entsprechende Verkabelung von dem zentralen Punkt ausgehend)</p>  <p>Weitere Informationen siehe Zusatzliste „Zubehör im Detail“.</p>	187,-	187,-	 <p>Die Leuchte wird mit einem Leuchtmittel der <b>Energielasse F</b> geliefert. Weitere Informationen zum Leuchtmittel siehe Zusatzliste „Zubehör im Detail“.</p>	<p>LED-Hängeelementbeleuchtung inkl. Vorschaltgerät, Zuleitung und Fußschalter</p> <p><b>91995H</b> B 37,5 cm, ~2 Watt <b>90827H</b> B 45,0 cm, ~2 Watt <b>90051H</b> B 60,0 cm, ~3 Watt <b>90052H</b> B 75,0 cm, ~4 Watt <b>90053H</b> B 90,0 cm, ~4 Watt <b>90054H</b> B 105,0 cm, ~5 Watt <b>90055H</b> B 120,0 cm, ~6 Watt <b>90056H</b> B 135,0 cm, ~6 Watt <b>90057H</b> B 150,0 cm, ~7 Watt <b>90058H</b> B 165,0 cm, ~8 Watt <b>90059H</b> B 180,0 cm, ~9 Watt <b>90060H</b> B 195,0 cm, ~9 Watt <b>90061H</b> B 210,0 cm, ~10 Watt <b>90062H</b> B 225,0 cm, ~11 Watt <b>90063H</b> B 240,0 cm, ~11 Watt <b>90064H</b> B 255,0 cm, ~12 Watt <b>91201H</b> B 270,0 cm, ~13 Watt</p>	101,- 109,- 124,- 135,- 150,- 161,- 180,- 191,- 208,- 219,- 236,- 249,- 264,- 275,- 287,- 300,- 313,-	101,- 109,- 124,- 135,- 150,- 161,- 180,- 191,- 208,- 219,- 236,- 249,- 264,- 275,- 287,- 300,- 313,-
 <p>Funkfernbedienung für Beleuchtung</p> <p><b>1757</b> Set (1 Empfänger und 1 Sender für einen Schaltkreis)</p> <p><b>1758</b> zusätzlicher Empfänger</p> <p><b>1759</b> zusätzlicher Sender, Ø 3,5, H 1,5 cm (Abb.)</p>	191,- 154,- 56,-	191,- 154,- 56,-	 <p>Die Leuchte wird mit einem Leuchtmittel der <b>Energielasse F</b> geliefert. Weitere Informationen zum Leuchtmittel siehe Zusatzliste „Zubehör im Detail“.</p>	<p>LED-Gerätenischenbeleuchtung inkl. Vorschaltgerät, Zuleitung und Fußschalter</p> <p><b>für Tiefe 48,7 cm</b></p> <p><b>91190</b> für B 60,0 cm, ~3 Watt <b>91191</b> für B 75,0 cm, ~4 Watt <b>91192</b> für B 90,0 cm, ~4 Watt</p> <p>Möglich bei Elementen: – 66362, 66363, 66364 – 66365, 66366, 66367</p>	144,- 161,- 184,-	144,- 161,- 184,-
 <p>LED-Einbau-/Unterbaustrahler (bitte Position angeben), je Strahler ~2 Watt inkl. Vorschaltgerät, Zuleitung und Fußschalter</p> <p>Kabelkanal ist nicht enthalten, bitte ggf. zusätzlich bestellen.</p> <p>Die Leuchte wird mit einem Leuchtmittel der <b>Energielasse F</b> geliefert. Weitere Informationen zum Leuchtmittel siehe Zusatzliste „Zubehör im Detail“.</p>	<p><b>8942</b> 1er Set 127,- <b>8943</b> 2er Set 152,- <b>8944</b> 3er Set 182,- <b>8945</b> 4er Set 208,- <b>8946</b> 5er Set 238,-</p> <p>Wandbordbeleuchtungen sind nicht mit Vitrinenbeleuchtungen kombinierbar! Bitte separate Set's bestellen!</p>	<p>127,- 152,- 182,- 208,- 238,-</p>	 <p>Die Leuchte wird mit einem Leuchtmittel der <b>Energielasse E</b> geliefert. Weitere Informationen zum Leuchtmittel siehe Zusatzliste „Zubehör im Detail“.</p>	<p>Indirekte LED-Korpusbeleuchtung (2er Set) inkl. Vorschaltgerät, Zuleitung und Fußschalter</p> <p><b>92466</b> 2 Raster ~11 Watt <b>92467</b> 2,5 Raster ~13 Watt <b>92468</b> 3 Raster ~16 Watt <b>92469</b> 3,5 Raster ~20 Watt <b>92470</b> 4 Raster ~21 Watt <b>92471</b> 4,5 Raster ~23 Watt <b>92472</b> 5 Raster ~24 Watt <b>92474</b> 6 Raster ~27 Watt</p> <p>montiert in den Korpusseiten</p> <p>In Kombination mit Holzbodenbeleuchtung, Glaskantenbeleuchtung oder Glasbodenbeleuchtung nicht möglich.</p>	270,- 290,- 315,- 341,- 405,- 427,- 453,- 498,-	270,- 290,- 315,- 341,- 405,- 427,- 453,- 498,-

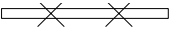
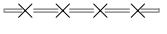

Beleuchtung

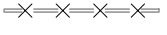
Best.-Nr. / Maße Beschreibung	PG 1	PG 2	Best.-Nr. / Maße Beschreibung	PG 1	PG 2
 <p>LED-Holzbodenbeleuchtung inkl. Vorschaltgerät, Zuleitung und Fußschalter</p> <p><b>für offene Korpusregale</b></p> <p><b>8058</b> für B 45,0 cm, ~3 Watt  <b>8059</b> für B 60,0 cm, ~4 Watt  <b>8060</b> für B 75,0 cm, ~5 Watt</p> <p><b>für Vitrinen</b></p> <p><b>8976</b> für B 37,5 cm, ~3 Watt  <b>8081</b> für B 45,0 cm, ~3 Watt  <b>8082</b> für B 60,0 cm, ~4 Watt  <b>8083</b> für B 75,0 cm, ~5 Watt  <b>8084</b> für B 90,0 cm, ~6 Watt</p> <p>(Holzboden nicht mehr verstellbar, keine Spiegelrückwand möglich).</p> <p>Die Leuchte wird mit einem Leuchtmittel der <b>Energieklasse F</b> geliefert.</p> <p>Weitere Informationen zum Leuchtmittel siehe Zusatzliste „Zubehör im Detail“.</p>			 <p>LED-Glaskantenbeleuchtung (Line) (Glasboden bleibt verstellbar) inkl. Vorschaltgerät, Zuleitung und Fußschalter (für jedes Vitrinenelement muss ein separates Beleuchtungsset berechnet werden)</p> <p><b>8948</b> 2er Set für B 37,5 cm ~5 Watt  <b>8949</b> 3er Set für B 37,5 cm ~7 Watt  <b>8950</b> 4er Set für B 37,5 cm ~9 Watt</p> <p><b>8952</b> 1er Set für B 45,0 cm ~3 Watt  <b>8953</b> 2er Set für B 45,0 cm ~5 Watt  <b>8954</b> 3er Set für B 45,0 cm ~8 Watt  <b>8955</b> 4er Set für B 45,0 cm ~10 Watt  <b>8956</b> 5er Set für B 45,0 cm ~12 Watt</p> <p><b>8957</b> 1er Set für B 60,0 cm ~4 Watt  <b>8958</b> 2er Set für B 60,0 cm ~8 Watt  <b>8959</b> 3er Set für B 60,0 cm ~11 Watt  <b>8960</b> 4er Set für B 60,0 cm ~15 Watt</p> <p><b>8962</b> 1er Set für B 75,0 cm ~5 Watt  <b>8963</b> 2er Set für B 75,0 cm ~10 Watt  <b>8964</b> 3er Set für B 75,0 cm ~15 Watt  <b>8965</b> 4er Set für B 75,0 cm ~20 Watt  <b>8966</b> 5er Set für B 75,0 cm ~24 Watt</p> <p><b>8967</b> 1er Set für B 90,0 cm ~6 Watt  <b>8968</b> 2er Set für B 90,0 cm ~12 Watt  <b>8969</b> 3er Set für B 90,0 cm ~18 Watt  <b>8970</b> 4er Set für B 90,0 cm ~24 Watt  <b>8971</b> 5er Set für B 90,0 cm ~29 Watt</p> <p>Die Leuchte wird mit einem Leuchtmittel der <b>Energieklasse F</b> geliefert.</p> <p>Weitere Informationen zum Leuchtmittel siehe Zusatzliste „Zubehör im Detail“.</p>		
 <p>LED-Glaskantenbeleuchtung (Point) je Glaskantenbeleuchtung ~3 Watt (Glasboden bleibt verstellbar) inkl. Vorschaltgerät, Zuleitung und Fußschalter (für jedes Vitrinenelement muss ein separates Beleuchtungsset berechnet werden)</p> <p><b>1781</b> 2er Set für B 37,5 cm  <b>8142</b> 3er Set für B 37,5 cm  <b>1697</b> 4er Set für B 37,5 cm</p> <p><b>1791</b> 1er Set für B 45,0 cm  <b>1699</b> 2er Set für B 45,0 cm  <b>1733</b> 3er Set für B 45,0 cm  <b>1700</b> 4er Set für B 45,0 cm  <b>1702</b> 5er Set für B 45,0 cm</p> <p><b>8025</b> 1er Set für B 60,0 cm  <b>1784</b> 2er Set für B 60,0 cm  <b>1797</b> 3er Set für B 60,0 cm  <b>8037</b> 4er Set für B 60,0 cm</p> <p><b>1793</b> 1er Set für B 75,0 cm  <b>1787</b> 2er Set für B 75,0 cm  <b>4736</b> 3er Set für B 75,0 cm  <b>1698</b> 4er Set für B 75,0 cm  <b>4732</b> 5er Set für B 75,0 cm</p> <p><b>1789</b> 1er Set für B 90,0 cm  <b>1701</b> 2er Set für B 90,0 cm  <b>4737</b> 3er Set für B 90,0 cm  <b>8063</b> 4er Set für B 90,0 cm  <b>4733</b> 5er Set für B 90,0 cm</p> <p>Die Leuchte wird mit einem Leuchtmittel der <b>Energieklasse F</b> geliefert.</p> <p>Weitere Informationen zum Leuchtmittel siehe Zusatzliste „Zubehör im Detail“.</p>			 <p>LED-Glasbodenbeleuchtung (Indirekt) (Glasboden bleibt verstellbar) inkl. Vorschaltgerät, Zuleitung und Fußschalter (für jedes Vitrinenelement muss ein separates Beleuchtungsset berechnet werden)</p> <p><b>93991</b> 2er Set für B 37,5 cm ~5 Watt  <b>93997</b> 3er Set für B 37,5 cm ~7 Watt  <b>94003</b> 4er Set für B 37,5 cm ~9 Watt</p> <p><b>93986</b> 1er Set für B 45,0 cm ~3 Watt  <b>93992</b> 2er Set für B 45,0 cm ~5 Watt  <b>93998</b> 3er Set für B 45,0 cm ~8 Watt  <b>94004</b> 4er Set für B 45,0 cm ~10 Watt  <b>94010</b> 5er Set für B 45,0 cm ~12 Watt</p> <p><b>93988</b> 1er Set für B 60,0 cm ~4 Watt  <b>93994</b> 2er Set für B 60,0 cm ~8 Watt  <b>94000</b> 3er Set für B 60,0 cm ~11 Watt  <b>94006</b> 4er Set für B 60,0 cm ~15 Watt</p> <p><b>93989</b> 1er Set für B 75,0 cm ~5 Watt  <b>93995</b> 2er Set für B 75,0 cm ~10 Watt  <b>94001</b> 3er Set für B 75,0 cm ~15 Watt  <b>94007</b> 4er Set für B 75,0 cm ~20 Watt  <b>94013</b> 5er Set für B 75,0 cm ~24 Watt</p> <p><b>93990</b> 1er Set für B 90,0 cm ~6 Watt  <b>93996</b> 2er Set für B 90,0 cm ~12 Watt  <b>94002</b> 3er Set für B 90,0 cm ~18 Watt  <b>94008</b> 4er Set für B 90,0 cm ~24 Watt  <b>94014</b> 5er Set für B 90,0 cm ~29 Watt</p> <p>Die Leuchte wird mit einem Leuchtmittel der <b>Energieklasse F</b> geliefert.</p> <p>Weitere Informationen zum Leuchtmittel siehe Zusatzliste „Zubehör im Detail“.</p>		



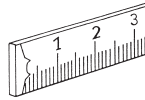

	Best.-Nr.	EUR
<b>Höhen-, Breiten-, Tiefenkürzungen</b> Holztürenelemente ohne Schubkästen (Mindestmaße: B 25,0, T 25,0 cm, H 1 Raster) Glastürenelemente ohne Schubkästen nur Tiefenkürzungen möglich (Mindestmaß: T 30,0 cm) (keine Breitenänderungen bei gerundeten Fronten möglich) Bei PSI Elementen nicht möglich		+ 30%
<b>Nach hinten überstehende Abdeckplatten</b> (am Korpusэлеment) max. Überstand nach hinten 16 cm bei Tiefe 39,1 cm (am Korpusэлеment) max. Überstand nach hinten 6 cm bei Tiefe 48,7 cm (bei Unterteilen nicht möglich) (Wandbefestigung nicht möglich)	Preis pro angefangene 10 cm der Korpusbreite Mindestpreis	<b>90285</b> 11,- 75,-
<b>Höhen-, Breiten-, Tiefenkürzungen</b> Wangen (nur Tiefenkürzung bis max. 20,0 cm, Höhenkürzung siehe Typenbeschreibung) Wangen-Zwischenbauböden		+ 25%
<b>Durchgehende Lochreihe bei Korpusen</b> pro Korpus	Innenkorpus Außenkorpus	<b>90065</b> <b>90049</b> 56,- 36,-
<b>Raumteilerausführung mit gerundeten Kanten</b> Wangen Zwischenbauböden, Sockelböden Abdeckblätter (in Verbindung mit Deckenverspannern nicht möglich) Zwischenbauelemente (von hinten fest verblendet) Schubkasteneinsätze (von hinten fest verblendet)  Bitte beachten Sie, dass bei Raumteiler-Regalen eine Deckenverspannung notwendig ist (Mehrpreis bitte berechnen). Sollte die Planung keine Deckenverspannung ermöglichen, ist für eine ausreichende Standsicherheit (Wandbefestigung) bauseits zu sorgen.  Beleuchtung nicht möglich!		+ 50%
<b>Blendmaterial</b> zur bauseitigen Verwendung, Kantenbearbeitung ohne Aufpreis einseitig furniert, max. Länge 270,0 cm, max. Breite 75,0 cm, min. Breite 5,0 cm, Stärke 1,9 cm (Bitte geben Sie die ggf. zu bearbeitenden Kanten an)	Preis/m <sup>2</sup> Mindestpreis	<b>90292</b> 347,- 54,-
<b>Schreibplatte im Zwischenbau inkl. Kantenbearbeitung</b> eine Längskante profiliert, die anderen Kanten gerade beidseitig furniert, max. Länge 240,0 cm, max. Breite 90,0 cm, Stärke 2,9 cm Zur bauseitigen Montage.	Preis/m <sup>2</sup> Mindestpreis	<b>90293</b> 450,- 54,-
<b>Wangenhängebeschlag</b> für nicht bodenstehende Wangen, Aufsatzwangen und Wangenlösungen im Überbau - max. Wangenhöhe 4 Raster max. Belastung/Beschlag 65 kg (Wangen oben und unten inkl. Kopfkante)		<b>90996</b> 71,-
<b>Wandhängebeschlag</b> für Zwischenbauböden ab Breite 60,0 cm in Verbindung mit Hängeelementen. max. Belastung/Beschlag 15 kg		<b>90164</b> 43,-
<b>Zylinderschloß</b> Ausstattung von Holztüren mit Zylinderschlössern (werden mehrere Schlösser innerhalb einer Kommission benötigt, haben diese grundsätzlich die gleiche Schließung)		<b>90041</b> 139,-





