

Musterring

KORSIKA



Preis- und Typenliste

Band 1b – 202211RMWMMR –
gültig ab 01.11.2022



- Wegen unterschiedlicher MwSt.-Sätze, Transport- und Abwicklungskosten hat außerhalb Deutschlands die jeweilige nationale Preisliste Gültigkeit. Diese Preisliste ist inkl. der gesetzlichen MwSt.
- Produktveränderungen und Qualitätsverbesserungen im Sinne des technischen Fortschrittes oder zum Erhalt der Lieferfähigkeit (Form/Farbe/Funktion/usw.), bzw. die Korrektur von irrtümlichen Angaben behalten wir uns vor.
- Planbar mit CAD-Planungs-Software *furnplan*.



Musterring

Ausführungen

Fronten und Korpus außen:

PG 1:

- Lack weiß
- Lack crema
- Lack taupe
- Lack platingrau
- Lack cashmere
- Lack terra

PG 2:

- Eiche furniert, Farbton sand
- Europäischer Kirschbaum furniert
- Lack seidengrau
- Lack brillantgrau
- Lack grau
- Lack olivgrau
- Lack macchiata *NEU*
- Lack espresso
- Lack schwarz
- Lack graphit
- Lack dark red
- Lack oxidrot
- Lack aubergine
- Lack ziegelrot
- Lack rosewood
- Lack marill *NEU*
- Lack reseda
- Lack ocean
- Lack agave
- Lack mint

Empfohlene Pflegesets (www.musterring-care.com)

- Lack/Furnier: **4003** Möbelreiniger ÖKO

Korpus innen:

- Dekor

Vitrinen:

- Vitrinenrückwände standardmäßig in Korpusfarbe lackiert oder senkrecht foliert (Nachbildung). Vitrinenrückwände in abweichender Ausführung (PG1 oder PG2) lackiert oder senkrecht foliert (Nachbildung) ohne Aufpreis möglich. Vitrinenrückwände auf Wunsch senkrecht furniert gegen Aufpreis möglich (s. Seite 85)
- Standard Vitrineneinlegeböden aus Klarglas. Auf Wunsch Vitrineneinlegeböden in Holz (ohne Aufpreis, Holzeinlegeböden können nicht verstellt werden).

Abdeckblätter / Kranzplatten:

- Abdeckblätter und Kranzplatten werden bis 270,0 cm durchgehend geliefert.
- Standard bei Wangen- und Korpshöhen bis 5 Raster: Abdeckblatt Höhe 4,5 cm.
- Standard bei Wangen- und Korpshöhen 6 Raster: Kranz und Kranzplatte Höhe 7,5 cm.
- Auf Wunsch Kranzplatte/-profil bei Höhe 6 Raster 4,5 cm (ohne Aufpreis)
- Bei Abdeckblättern mit standardmäßig eingebautem Kabeldurchlass ist dieser mittig positioniert. Sollten Sie keinen Kabeldurchlass wünschen, bitten wir Sie uns dies unter Angabe der Bestellnummer „92396 - Ohne vormontierten Kabeldurchlass“ mitzuteilen.

Wangenelemente:

40,3 und 40,6 cm tiefe Korpuselemente können auch zwischen zwei 35,0 cm tiefen Wangen als Wangenelement (T 35,0 cm) eingesetzt werden. Tiefenkürzung auf Wangentiefe ohne Aufpreis. Elemente außen nur mit Kaschierung lieferbar. Eventuell auftretende Höhendifferenzen zwischen Abdeckblättern und Böden werden automatisch ausgeglichen. Best.-Nr. mit W ergänzen z.B. 52113W.

Stühle:

Wellenbildung: Unter Einfluss von Körperwärme in Verbindung mit Körperdruck und Körperfeuchtigkeit kann sich das Bezugsmaterial dieser Stühle mehr oder minder dehnen und dadurch Wellen bilden. Es handelt sich um einen natürlichen Vorgang, der als Charaktereigenschaft leger verarbeiteter Sitzmöbel zu sehen ist.

Griff:



Edelstahlfarbig V2 (Standard)



Edelstahlfarbig G5 (auf Wunsch)

Programmübersicht

■ Vorschläge	Seiten 4 - 29
■ Wangensystem	Seiten 30 - 32
■ Zwischenbauelemente	Seite 33
■ Unterteile	Seiten 34 - 36
■ Korpuselemente	Seiten 37 - 68
■ Kleiderschränke 6 R	Seite 69
■ Hängeelemente	Seiten 69 - 77
■ Wandborde	Seite 77
■ Arbeitsplatz	Seiten 78 - 79
■ Couchtische / Esstische	Seiten 80 - 81
■ Stühle	Seite 82
■ Hängespiegel	Seite 83
■ Zubehör	Seiten 84 - 89
■ Beleuchtung	Seiten 90 - 91
■ Individualanfertigungen	Seite 92
■ Notizenseite	Seite 93 - 95
■ Bestellbogen	Seite 96



5 Jahre Garantie

Musterring Produkte werden durch regelmäßige Stichproben geprüft, um beste Qualität zu gewährleisten. Für dieses Produkt werden nur ausgesuchte Materialien verwendet, z. B. Spanplatten der Güteklasse E1.



Der Umwelt zuliebe

Holz ist für viele Bereiche ein wichtiger und nachwachsender Rohstoff. Wir achten deshalb besonders darauf, dass Hölzer aus nachhaltigem Anbau verwendet werden und Verarbeitungsmethoden die Umwelt nicht unnötig belasten.

EMISSIONSKLASSE der Deutschen Gütegemeinschaft Möbel

Kastenmöbel / free cabinets
 Hersteller-Nr. / manufacturer-no.
 15015
 Kollektion / collection / Modell / model
 Korsika
 Prüfnummer / control number
 201501508



Emissionsklasse für Möbel nach den **Richtlinien der Deutschen Gütegemeinschaft Möbel e.V.** • emission class for furniture according to the guidelines of Deutsche Gütegemeinschaft Möbel e.V. • www.emissionslabel.de

EMISSIONSKLASSE der Deutschen Gütegemeinschaft Möbel

Tische / tables
 Hersteller-Nr. / manufacturer-no.
 15015
 Kollektion / collection / Modell / model
 Korsika
 Prüfnummer / control number
 301501504



Emissionsklasse für Möbel nach den **Richtlinien der Deutschen Gütegemeinschaft Möbel e.V.** • emission class for furniture according to the guidelines of Deutsche Gütegemeinschaft Möbel e.V. • www.emissionslabel.de



Planbar mit CAD-Planungs-Software furnplan
Informationen beim Musterring Planungsservice

- Korpusssystem in 8 verschiedenen Höhen und zwei Tiefen.
- Solitärarmöbel.
- Offene Korpusregale.
- PSI - Perfect Sound Inside (siehe Zusatzliste „Zubehör im Detail“)
- 45,0 cm breite durchgehende Türen.
- 45,0 cm breite Türen mit horizontalen Nuten.
- 60,0 cm breite Rahmentüren mit Holz- und Klarglasfüllung.
- 45,0 cm breite Rahmentüren mit Klarglasfüllung.
- Hängespiegel in 2 Höhen und 13 Breiten.
- Profilierte Sockelleiste durchgehend bis 240,0 cm lieferbar.
- Sockelstellschrauben zum Ausrichten von Korpusen.
- Alle Beschläge sind aus Metall, extrem stabil und hoch belastbar.
- Rückwand Hartfaser, Stärke 4 mm.
- Schranktüren 110°-Öffnungswinkel.
- Scharniere mit integrierter Höhenverstellung.
- Vier Scharniere an jeder Schranktür ab 180,0 cm Höhe.
- Dichtungsbürste bei Doppeltüren.
- Gedämpfter Frontanschlag.
- Alle Schubkästen/Auszüge auf Unterboden-Metallführungen - mit Selbsteinzug und Softabstoppung.
- Alle Schubkästen/Auszüge Breite 105,0 cm bis 135,0 cm mit herausnehmbarem Trennsteg.
- Alle durchgehenden Schubkästen/Auszüge Breite 105,0 cm bis 135,0 cm standardmäßig mit Vollauszug.
- Einlegeboden 5-fach verstellbar, 19 mm stark und auf Metallbodenträgern.
- Komplett zerlegbare Korpusen.
- Wangensystem in zwei Tiefen und in einer Höhe bis 427,7 cm.
- Fertigung von Wangen als Raumteiler, Aufsatzwanne oder Hängewanne gegen Aufpreis.
- Wangenzwischenbauböden ab B 100,0 cm aus Tischlerplatte.

Verschiedene Beleuchtungsarten:

- Elektro-Installationen VDE-geprüft.
- LED-Einbaustrahler.
- LED-Glaskantenbeleuchtung Point.
- LED-Glaskantenbeleuchtung Line.
- LED-Glasbodenbeleuchtung Indirekt.
- Glasboden mit Beleuchtung höhenverstellbar und herausnehmbar.
- Indirekte LED-Holzbodenbeleuchtung.
- LED-Holzbodenbeleuchtung - Böden nicht höhenverstellbar.
- LED-Gerätenischenbeleuchtung.
- Notwendige Vorschaltgeräte und Fußschalter in den Setpreisen enthalten.
- Alle Leuchten werden mit einem Leuchtmittel der **Energieklasse E-F** (neue Verordnung/ehemals Klasse A - A+++) geliefert.
- Funkfernbedienung für Beleuchtung.
- Bei Bestellung von mehreren Beleuchtungssets behalten wir uns vor, dass die Trafanzahl sinnvoll optimiert wird.
- Getrennte Schaltkreise bitte angeben.

Belastbarkeit:

- Holzeinlegeboden / Zwischenbauboden - pro Boden 12 kg.
- Glaseinlegeboden - pro Boden 12 kg.
- Stahleinlegeboden - pro Boden 25 kg.
(empfohlen bei voller Ordnerbelastung)
- Schubkasten - pro Schub 15 kg.
- Hängeelement - pro Element 30 kg.
- Wandbord - 0,75 kg je 10 cm.
- TV-Halterung - 35 kg, Ausnahme: TV-Säule inkl. Kabelkanal - 30 kg.
- Komfort Tablarauszug - 25 kg.
- Stuhl - pro Stuhl 130 kg.
Ausnahme: Holzstuhl mit Armlehne - pro Stuhl 110 kg.

Wichtige Planungshinweise:

- Klären Sie bauwerkbedingte Gegebenheiten, Hemmnisse, Maße und Belastungswerte bei der Bedarfsermittlung, damit eine mangelfreie Vertragserfüllung gewährleistet ist.
- Bei nahezu allen Vorschlägen, freien Planungen und Korpusen ab 2 Raster ist eine Wandbefestigung erforderlich. Beachten Sie bei Planungen mit Wandmontageelementen die max. Belastungswerte und die Wandbeschaffenheit (Festmauerwerk erforderlich).
- Klären Sie elektrische Vorleistungen für Anschluss- und Gerätetechnik (frei hängende Beleuchtungssysteme erfordern Kabelkanallösungen auf oder unter Putz).
- **Die werttypischen Produkteigenschaften, Garantiebestimmungen, Sicherheits-, Gebrauchs- und Pflegeanweisungen, sowie wichtige Hinweise zum Schutz Ihrer Fußböden entnehmen Sie bitte dem Musterring Möbel-Güte Pass (www.musterring.de). Für nutzungsbedingte Eindrücke oder Abriebspuren auf empfindlichen Böden wird keine Haftung übernommen.**
- Bei frei geplanten Zusammenstellungen ist eine Stellskizze erforderlich.

Checkliste für Ihre Bestellung

Haben Sie an alles für eine eindeutige Bestellung gedacht?
Wir haben die wichtigsten Punkte für eine reibungslose Auftragsbearbeitung für Sie zusammengestellt.

Bitte beachten Sie zusätzlich den Bestellbogen auf Seite 96.

Korpusausführung

- | | | | |
|--|--------------------------|----------------------------|--------------------------|
| ■ Eiche furniert, Farbton sand | <input type="checkbox"/> | ■ Lack espresso | <input type="checkbox"/> |
| ■ Europäischer Kirschbaum furniert | <input type="checkbox"/> | ■ Lack schwarz | <input type="checkbox"/> |
| ■ Lack weiß | <input type="checkbox"/> | ■ Lack graphit | <input type="checkbox"/> |
| ■ Lack crema | <input type="checkbox"/> | ■ Lack dark red | <input type="checkbox"/> |
| ■ Lack taupe | <input type="checkbox"/> | ■ Lack oxidrot | <input type="checkbox"/> |
| ■ Lack platingrau | <input type="checkbox"/> | ■ Lack aubergine | <input type="checkbox"/> |
| ■ Lack cashmere | <input type="checkbox"/> | ■ Lack ziegelrot | <input type="checkbox"/> |
| ■ Lack terra | <input type="checkbox"/> | ■ Lack rosewood | <input type="checkbox"/> |
| ■ Lack seidengrau | <input type="checkbox"/> | ■ Lack marill | <input type="checkbox"/> |
| ■ Lack brillantgrau | <input type="checkbox"/> | ■ Lack reseda | <input type="checkbox"/> |
| ■ Lack grau | <input type="checkbox"/> | ■ Lack ocean | <input type="checkbox"/> |
| ■ Lack olivgrau | <input type="checkbox"/> | ■ Lack agave | <input type="checkbox"/> |
| ■ Lack macchiata | <input type="checkbox"/> | ■ Lack mint | <input type="checkbox"/> |

Frontausführung

- | | | | |
|--|--------------------------|----------------------------|--------------------------|
| ■ Eiche furniert, Farbton sand | <input type="checkbox"/> | ■ Lack espresso | <input type="checkbox"/> |
| ■ Europäischer Kirschbaum furniert | <input type="checkbox"/> | ■ Lack schwarz | <input type="checkbox"/> |
| ■ Lack weiß | <input type="checkbox"/> | ■ Lack graphit | <input type="checkbox"/> |
| ■ Lack crema | <input type="checkbox"/> | ■ Lack dark red | <input type="checkbox"/> |
| ■ Lack taupe | <input type="checkbox"/> | ■ Lack oxidrot | <input type="checkbox"/> |
| ■ Lack platingrau | <input type="checkbox"/> | ■ Lack aubergine | <input type="checkbox"/> |
| ■ Lack cashmere | <input type="checkbox"/> | ■ Lack ziegelrot | <input type="checkbox"/> |
| ■ Lack terra | <input type="checkbox"/> | ■ Lack rosewood | <input type="checkbox"/> |
| ■ Lack seidengrau | <input type="checkbox"/> | ■ Lack marill | <input type="checkbox"/> |
| ■ Lack brillantgrau | <input type="checkbox"/> | ■ Lack reseda | <input type="checkbox"/> |
| ■ Lack grau | <input type="checkbox"/> | ■ Lack ocean | <input type="checkbox"/> |
| ■ Lack olivgrau | <input type="checkbox"/> | ■ Lack agave | <input type="checkbox"/> |
| ■ Lack macchiata | <input type="checkbox"/> | ■ Lack mint | <input type="checkbox"/> |

Abdeckblätter





- | | | | |
|--|--------------------------|----------------------------|--------------------------|
| ■ Eiche furniert, Farbton sand | <input type="checkbox"/> | ■ Lack espresso | <input type="checkbox"/> |
| ■ Europäischer Kirschbaum furniert | <input type="checkbox"/> | ■ Lack schwarz | <input type="checkbox"/> |
| ■ Lack weiß | <input type="checkbox"/> | ■ Lack graphit | <input type="checkbox"/> |
| ■ Lack crema | <input type="checkbox"/> | ■ Lack dark red | <input type="checkbox"/> |
| ■ Lack taupe | <input type="checkbox"/> | ■ Lack oxidrot | <input type="checkbox"/> |
| ■ Lack platingrau | <input type="checkbox"/> | ■ Lack aubergine | <input type="checkbox"/> |
| ■ Lack cashmere | <input type="checkbox"/> | ■ Lack ziegelrot | <input type="checkbox"/> |
| ■ Lack terra | <input type="checkbox"/> | ■ Lack rosewood | <input type="checkbox"/> |
| ■ Lack seidengrau | <input type="checkbox"/> | ■ Lack marill | <input type="checkbox"/> |
| ■ Lack brillantgrau | <input type="checkbox"/> | ■ Lack reseda | <input type="checkbox"/> |
| ■ Lack grau | <input type="checkbox"/> | ■ Lack ocean | <input type="checkbox"/> |
| ■ Lack olivgrau | <input type="checkbox"/> | ■ Lack agave | <input type="checkbox"/> |
| ■ Lack macchiata | <input type="checkbox"/> | ■ Lack mint | <input type="checkbox"/> |

Vitrineneinlegeböden

- | | |
|----------------------|--------------------------|
| ■ Klarglas | <input type="checkbox"/> |
| ■ Holz | <input type="checkbox"/> |

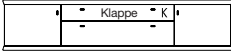
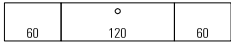
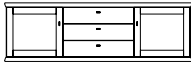
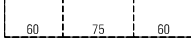
Vorschläge

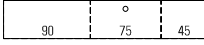
(preisgleich auch spiegelbildlich möglich = Best.-Nr. mit G ergänzen z. B. 6634/G)

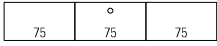
	Best.-Nr. / Maße Beschreibung	PG 1	PG 2
 	52975 B 225,0 (60/105/60), T 40,3 cm 52976 B 240,0 (60/120/60), T 40,3 cm (Abb.) 52977 B 255,0 (60/135/60), T 40,3 cm 52978 B 225,0 (60/105/60), T 49,9 cm 52979 B 240,0 (60/120/60), T 49,9 cm 52980 B 255,0 (60/135/60), T 49,9 cm	2089,- 2168,- 2245,- 2168,- 2245,- 2323,-	2239,- 2320,- 2404,- 2320,- 2404,- 2483,-
	Hängesideboard 1,25 R 2 Türen, 1 Auszug 0,75 R, 1 Gerätenische mit Klappe H 53,0 cm Gegen Aufpreis: CD/DVD-Einteilung siehe Seite 87.		
  <p>Bei 6638 und 6643 hat jeder Schubkasten 2 Griffe.</p>	6634 B 165,0 (60/45/60), T 40,3 cm 6635 B 180,0 (60/60/60), T 40,3 cm 6636 B 195,0 (60/75/60), T 40,3 cm (Abb.) 6637 B 210,0 (60/90/60), T 40,3 cm 6638 B 240,0 (60/120/60), T 40,3 cm 6639 B 165,0 (60/45/60), T 49,9 cm 6640 B 180,0 (60/60/60), T 49,9 cm 6641 B 195,0 (60/75/60), T 49,9 cm 6642 B 210,0 (60/90/60), T 49,9 cm 6643 B 240,0 (60/120/60), T 49,9 cm	1662,- 1737,- 1810,- 1885,- 2074,- 1778,- 1859,- 1928,- 2007,- 2196,-	1782,- 1864,- 1939,- 2018,- 2215,- 1904,- 1984,- 2061,- 2147,- 2348,-
	Hängesideboard 1,5 R 2 Türen mit Holzfüllung, 2 Einlegeböden, 3 Schubkästen H 61,8 cm Gegen Aufpreis: Schubkasteneinteilung siehe Seite 88. Vollauszug siehe Seite 86.		
 	52922 B 195,0 (90/60/45), T 40,3 cm 52923 B 210,0 (90/75/45), T 40,3 cm (Abb.) 52924 B 225,0 (90/90/45), T 40,3 cm 52777 B 195,0 (90/60/45), T 49,9 cm 52778 B 210,0 (90/75/45), T 49,9 cm 52779 B 225,0 (90/90/45), T 49,9 cm	2022,- 2102,- 2175,- 2061,- 2149,- 2241,-	2164,- 2245,- 2325,- 2207,- 2299,- 2396,-
	Hängesideboard 1,5 R 3 Türen, 2 Einlegeböden, 1 Gerätenische mit Klappe, 2 Schubkästen H 61,8 cm Gegen Aufpreis: Schubkasteneinteilung siehe Seite 88. Vollauszug siehe Seite 86.		
 	52981 B 225,0 (75/75/75), T 40,3 cm (Abb.) 52982 B 270,0 (90/90/90), T 40,3 cm 52983 B 225,0 (75/75/75), T 49,9 cm 52984 B 270,0 (90/90/90), T 49,9 cm	2181,- 2396,- 2269,- 2486,-	2338,- 2563,- 2430,- 2661,-
	Hängesideboard 1,5 R 4 Türen, 2 Einlegeböden, 2 Schubkästen, 1 Gerätenische mit Klappe H 61,8 cm Gegen Aufpreis: Schubkasteneinteilung siehe Seite 88. Vollauszug siehe Seite 86.		

Vorschläge

(preisgleich auch spiegelbildlich möglich = Best.-Nr. mit G ergänzen z. B. 6634/G)

Bei Planungen berücksichtigen Sie bitte einen seitlichen Profilüberstand von je 2,0 cm
PSI - Weitere Informationen siehe Zusatzliste „Zubehör im Detail“.

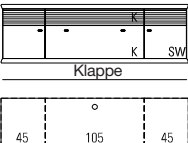
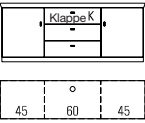
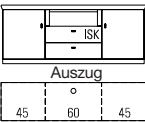
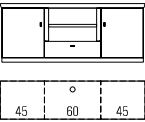
	Best.-Nr. / Maße Beschreibung	PG 1	PG 2
 	<p>52842 B 195,0 (45/105/45), T 49,9 cm (Abb.) 52843 B 210,0 (45/120/45), T 49,9 cm 52844 B 225,0 (45/135/45), T 49,9 cm</p> <p>Hängesideboard 1,5 R 1 Tür inkl. Akustikblende, 1 Einlegeboden, 1 Tür inkl. Akustikblende und akustikwirksamer Innenausstattung, 1 Klappe, 1 Soundbarfach mit Akustikblende inkl. Push to open und akustikwirksamer Innenausstattung H 61,8 cm</p> <p>Gegen Aufpreis: 1 x 94094 CD/DVD-Auszug, Mitelseite und Boden B 60 / T 49,9 cm 1 x 94082 Boden B 45 / T 49,9 cm 1 x 94083 Boden B 60 / T 49,9 cm 1 x 94084 Boden B 75 / T 49,9 cm</p>	<p>2717,- 2833,- 2955,-</p> <p>251,- 58,- 64,- 81,-</p>	<p>2904,- 3030,- 3157,-</p> <p>251,- 58,- 64,- 81,-</p>
 <p>Bei 52965 - 52967 und 52783 - 52785 hat jede/r Klappe/Schubkasten 2 Griffe.</p>	<p>52962 B 150,0 (45/60/45), T 40,3 cm (Abb.) 52963 B 165,0 (45/75/45), T 40,3 cm 52964 B 180,0 (45/90/45), T 40,3 cm 52965 B 195,0 (45/105/45), T 40,3 cm 52966 B 210,0 (45/120/45), T 40,3 cm 52967 B 225,0 (45/135/45), T 40,3 cm</p> <p>52780 B 150,0 (45/60/45), T 49,9 cm 52781 B 165,0 (45/75/45), T 49,9 cm 52782 B 180,0 (45/90/45), T 49,9 cm 52783 B 195,0 (45/105/45), T 49,9 cm 52784 B 210,0 (45/120/45), T 49,9 cm 52785 B 225,0 (45/135/45), T 49,9 cm</p> <p>Sideboard 1,5 R 2 Türen, 2 Einlegeböden, 1 Gerätenische mit Klappe, 1 Auszug mit 2 Fronten inkl. 1 Innenschubkasten H 61,8 cm</p> <p>Gegen Aufpreis: 1 x 8189 Infrarot Repeater CD/DVD-Einteilung siehe Seite 87.</p>	<p>1684,- 1756,- 1834,- 1975,- 2046,- 2117,-</p> <p>1806,- 1881,- 1960,- 2130,- 2200,- 2273,-</p> <p>193,-</p>	<p>1808,- 1889,- 1964,- 2117,- 2194,- 2269,-</p> <p>1928,- 2016,- 2102,- 2273,- 2353,- 2430,-</p> <p>193,-</p>
 <p>Bei 52928, 52929, 52789 und 52790 hat jede Schubkastenfront 2 Griffe.</p>	<p>52925 B 150,0 (45/60/45), T 40,3 cm (Abb.) 52926 B 165,0 (45/75/45), T 40,3 cm 52927 B 180,0 (45/90/45), T 40,3 cm 52928 B 195,0 (45/105/45), T 40,3 cm 52929 B 210,0 (45/120/45), T 40,3 cm</p> <p>52786 B 150,0 (45/60/45), T 49,9 cm 52787 B 165,0 (45/75/45), T 49,9 cm 52788 B 180,0 (45/90/45), T 49,9 cm 52789 B 195,0 (45/105/45), T 49,9 cm 52790 B 210,0 (45/120/45), T 49,9 cm</p> <p>Sideboard 1,5 R 2 Türen, 2 Einlegeböden, 1 Geräte-Nische, 1 Auszug mit 2 Fronten inkl. 1 Innenschubkasten H 61,8 cm</p> <p>Gegen Aufpreis: CD/DVD-Einteilung siehe Seite 87.</p>	<p>1662,- 1735,- 1804,- 1982,- 2035,-</p> <p>1739,- 1810,- 1877,- 2057,- 2110,-</p>	<p>1786,- 1864,- 1937,- 2130,- 2181,-</p> <p>1864,- 1937,- 2014,- 2203,- 2258,-</p>
	<p>52930 B 150,0 (45/60/45), T 40,3 cm (Abb.) 52931 B 165,0 (45/75/45), T 40,3 cm 52932 B 180,0 (45/90/45), T 40,3 cm</p> <p>52791 B 150,0 (45/60/45), T 49,9 cm 52792 B 165,0 (45/75/45), T 49,9 cm 52793 B 180,0 (45/90/45), T 49,9 cm</p> <p>Sideboard 1,5 R 2 Türen, 2 Einlegeböden, 1 Schubkasten, 1 Zwischenbauboden (nicht verstellbar) H 61,8 cm</p> <p>Gegen Aufpreis: LED-Gerätenischenbeleuchtung siehe Seite 90.</p>	<p>1589,- 1654,- 1735,-</p> <p>1660,- 1731,- 1808,-</p>	<p>1705,- 1776,- 1862,-</p> <p>1778,- 1855,- 1934,-</p>

Vorschläge

(preisgleich auch spiegelbildlich möglich = Best.-Nr. mit G ergänzen z. B. 6634/G)



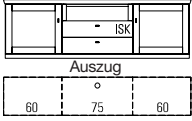
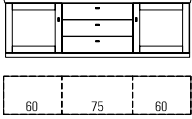
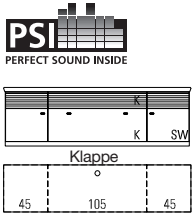
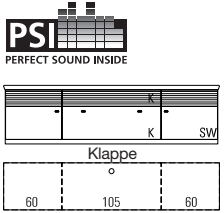

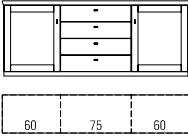
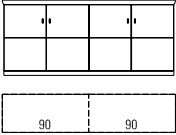
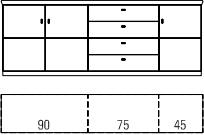
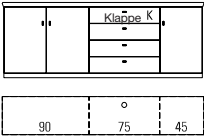

Bei Planungen berücksichtigen Sie bitte einen seitlichen Profilüberstand von je 2,0 cm
PSI - Weitere Informationen siehe Zusatzliste „Zubehör im Detail“.

	Best.-Nr. / Maße Beschreibung	PG 1	PG 2
 <p>Auszug</p> <p>Bei 52936, 52937, 51135 und 6633 hat jede Schubkastenfront 2 Griffe.</p>	<p>52933 B 180,0 (60/60/60), T 40,3 cm 52934 B 195,0 (60/75/60), T 40,3 cm (Abb.) 52935 B 210,0 (60/90/60), T 40,3 cm 52936 B 225,0 (60/105/60), T 40,3 cm 52937 B 240,0 (60/120/60), T 40,3 cm</p> <p>6614 B 180,0 (60/60/60), T 49,9 cm 6615 B 195,0 (60/75/60), T 49,9 cm 6616 B 210,0 (60/90/60), T 49,9 cm 51135 B 225,0 (60/105/60), T 49,9 cm 6633 B 240,0 (60/120/60), T 49,9 cm</p> <p>Sideboard 1,5 R 2 Türen mit Holzfüllung, 2 Einlegeböden, 1 Auszug mit 2 Fronten inkl. 1 Innenschubkasten, 1 Geräte-Nische H 61,8 cm</p> <p>Gegen Aufpreis: CD/DVD-Einteilung siehe Seite 87.</p>	<p>1975,- 2044,- 2112,- 2263,- 2290,- 2344,-</p> <p>1885,- 1949,- 2016,- 2370,- 2222,-</p>	<p>2112,- 2185,- 2263,- 2451,- 2507,-</p> <p>2018,- 2085,- 2155,- 2535,- 2387,-</p>
 <p>Bei 5898 und 6609 hat jeder Schubkasten 2 Griffe.</p>	<p>5894 B 165,0 (60/45/60), T 40,3 cm 5895 B 180,0 (60/60/60), T 40,3 cm 5896 B 195,0 (60/75/60), T 40,3 cm (Abb.) 5897 B 210,0 (60/90/60), T 40,3 cm 5898 B 240,0 (60/120/60), T 40,3 cm</p> <p>5899 B 165,0 (60/45/60), T 49,9 cm 5978 B 180,0 (60/60/60), T 49,9 cm 6065 B 195,0 (60/75/60), T 49,9 cm 6600 B 210,0 (60/90/60), T 49,9 cm 6609 B 240,0 (60/120/60), T 49,9 cm</p> <p>Sideboard 1,5 R 2 Türen mit Holzfüllung, 2 Einlegeböden, 3 Schubkästen H 61,8 cm</p> <p>Gegen Aufpreis: Schubkasteneinteilung siehe Seite 88. Vollauszug siehe Seite 86.</p>	<p>1563,- 1630,- 1705,- 1776,- 1964,-</p> <p>1673,- 1744,- 1819,- 1898,- 2080,-</p>	<p>1664,- 1744,- 1823,- 1902,- 2102,-</p> <p>1789,- 1870,- 1949,- 2031,- 2233,-</p>
 <p>PSI PERFECT SOUND INSIDE</p> <p>Klappe</p>	<p>52836 B 195,0 (45/105/45), T 49,9 cm (Abb.) 52837 B 210,0 (45/120/45), T 49,9 cm 52838 B 225,0 (45/135/45), T 49,9 cm</p> <p>Sideboard 1,5 R 1 Tür inkl. Akustikblende, 1 Einlegeboden, 1 Tür inkl. Akustikblende und akustikwirksamer Innenausstattung, 1 Klappe, 1 Soundbarfach mit Akustikblende inkl. Push to open und akustikwirksamer Innenausstattung H 61,8 cm</p> <p>Gegen Aufpreis: 1 x 94094 CD/DVD-Auszug, Mittelseite und Boden B 60 / T 49,9 cm 1 x 94082 Boden B 45 / T 49,9 cm 1 x 94083 Boden B 60 / T 49,9 cm 1 x 94084 Boden B 75 / T 49,9 cm 1 x 92134 Infrarot Repeater (1 Empfänger / 2 Sender)</p>	<p>2582,- 2692,- 2805,-</p> <p>251,- 58,- 64,- 81,- 234,-</p>	<p>2762,- 2878,- 3002,-</p> <p>251,- 58,- 64,- 81,- 234,-</p>
 <p>PSI PERFECT SOUND INSIDE</p> <p>Klappe</p>	<p>52839 B 225,0 (60/105/60), T 49,9 cm (Abb.) 52840 B 240,0 (60/120/60), T 49,9 cm 52841 B 255,0 (60/135/60), T 49,9 cm</p> <p>Sideboard 1,5 R 1 Tür inkl. Akustikblende, 1 Einlegeboden, 1 Tür inkl. Akustikblende und akustikwirksamer Innenausstattung, 1 Klappe, 1 Soundbarfach mit Akustikblende inkl. Push to open und akustikwirksamer Innenausstattung H 61,8 cm</p> <p>Gegen Aufpreis: 1 x 94094 CD/DVD-Auszug, Mittelseite und Boden B 60 / T 49,9 cm 1 x 94082 Boden B 45 / T 49,9 cm 1 x 94083 Boden B 60 / T 49,9 cm 1 x 94084 Boden B 75 / T 49,9 cm 1 x 92134 Infrarot Repeater (1 Empfänger / 2 Sender)</p>	<p>2752,- 2863,- 2975,-</p> <p>251,- 58,- 64,- 81,- 234,-</p>	<p>2947,- 3065,- 3183,-</p> <p>251,- 58,- 64,- 81,- 234,-</p>

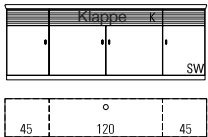
Vorschläge

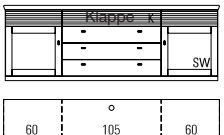
(preisgleich auch spiegelbildlich möglich = Best.-Nr. mit G ergänzen z. B. 6634/G)

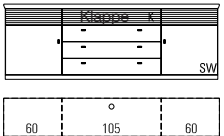
	Best.-Nr. / Maße Beschreibung	PG 1	PG 2
 <p>Bei 6644 und 2584 hat jeder Schubkasten 2 Griffe.</p>	<p>4317 B 165,0 (60/45/60), T 40,3 cm 4400 B 180,0 (60/60/60), T 40,3 cm 4318 B 195,0 (60/75/60), T 40,3 cm (Abb.) 4319 B 210,0 (60/90/60), T 40,3 cm 6644 B 240,0 (60/120/60), T 40,3 cm</p> <p>4320 B 165,0 (60/45/60), T 49,9 cm 4321 B 180,0 (60/60/60), T 49,9 cm 4322 B 195,0 (60/75/60), T 49,9 cm 4323 B 210,0 (60/90/60), T 49,9 cm 2584 B 240,0 (60/120/60), T 49,9 cm</p> <p>Sideboard 2 R 2 Türen mit Holzfüllung, 2 Einlegeböden, 4 Schubkästen H 79,4 cm</p> <p>Gegen Aufpreis: Schubkasteneinteilung siehe Seite 88. Vollauszug siehe Seite 86.</p>	<p>1724,- 1782,- 1866,- 1930,- 2299,-</p> <p>1844,- 1926,- 2005,- 2076,- 2477,-</p>	<p>1844,- 1911,- 1997,- 2074,- 2464,-</p> <p>1977,- 2059,- 2142,- 2215,- 2651,-</p>
	<p>51089 B 180,0 (90/90), T 40,3 cm (Abb.) 51094 B 180,0 (90/90), T 49,9 cm</p> <p>Sideboard 2 R 4 Türen, 2 Einlegeböden H 79,4 cm</p>	<p>1409,- 1518,-</p>	<p>1510,- 1623,-</p>
	<p>51139 B 180,0 (90/45/45), T 40,3 cm 51140 B 195,0 (90/60/45), T 40,3 cm 51141 B 210,0 (90/75/45), T 40,3 cm (Abb.) 51142 B 225,0 (90/90/45), T 40,3 cm</p> <p>51143 B 180,0 (90/45/45), T 49,9 cm 51144 B 195,0 (90/60/45), T 49,9 cm 51145 B 210,0 (90/75/45), T 49,9 cm 51146 B 225,0 (90/90/45), T 49,9 cm</p> <p>Sideboard 2 R 3 Türen, 2 Einlegeböden, 4 Schubkästen H 79,4 cm</p> <p>Gegen Aufpreis: Schubkasteneinteilung siehe Seite 88. Vollauszug siehe Seite 86.</p>	<p>1671,- 1739,- 1810,- 1877,-</p> <p>1804,- 1881,- 1960,- 2031,-</p>	<p>1786,- 1864,- 1934,- 2014,-</p> <p>1928,- 2016,- 2095,- 2177,-</p>
	<p>52938 B 195,0 (90/60/45), T 40,3 cm 52939 B 210,0 (90/75/45), T 40,3 cm (Abb.) 52940 B 225,0 (90/90/45), T 40,3 cm</p> <p>52800 B 195,0 (90/60/45), T 49,9 cm 52801 B 210,0 (90/75/45), T 49,9 cm 52802 B 225,0 (90/90/45), T 49,9 cm</p> <p>Sideboard 2 R 3 Türen, 2 Einlegeböden, 1 Gerätenische mit Klappe, 3 Schubkästen H 79,4 cm</p> <p>Gegen Aufpreis: 1 x 8189 Infrarot Repeater</p>	<p>2044,- 2134,- 2220,-</p> <p>2125,- 2213,- 2303,-</p> <p>193,-</p>	<p>2183,- 2282,- 2376,-</p> <p>2273,- 2374,- 2468,-</p> <p>193,-</p>

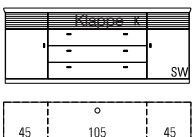
	Best.-Nr. / Maße Beschreibung	PG 1	PG 2
 	<p>52941 B 210,0 (45/120/45), T 40,3 cm (Abb.) 52942 B 240,0 (60/120/60), T 40,3 cm 52849 B 210,0 (45/120/45), T 49,9 cm 52850 B 240,0 (60/120/60), T 49,9 cm</p> <p>Sideboard 2 R 1 Tür inkl. Akustikblende, 1 Einlegeboden, 1 Tür inkl. Akustikblende und akustikwirksamer Innenausstattung, 2 Türen, 2 Einlegeböden, 1 Soundbarfach mit Akustikblende inkl. Push to open und akustikwirksamer Innenausstattung H 79,4 cm</p> <p>Gegen Aufpreis: 1 x 8189 Infrarot Repeater (zur Übertragung des Infrarotsignals der Fernbedienung in das Klappenelement) 1 x 92134 Infrarot Repeater (1 Empfänger / 2 Sender) (bei Geräteunterbringung im linken Türelement) 1 x 92125 Subwoofer Zubehör (Subwoofer im rechten Türelement)</p>	<p>2760,- 2930,- 2760,- 2930,-</p> <p>2957,- 3133,- 2957,- 3133,-</p> <p>193,- 234,- 116,-</p>	<p>2957,- 3133,- 2957,- 3133,-</p> <p>193,- 234,- 116,-</p>
 	<p>52943 B 225,0 (60/105/60), T 40,3 cm (Abb.) 52944 B 240,0 (60/120/60), T 40,3 cm 52945 B 255,0 (60/135/60), T 40,3 cm 52851 B 225,0 (60/105/60), T 49,9 cm 52852 B 240,0 (60/120/60), T 49,9 cm 52853 B 255,0 (60/135/60), T 49,9 cm</p> <p>Sideboard 2 R 1 Tür mit Holzfüllung inkl. Akustikblende, 1 Einlegeboden, 1 Tür mit Holzfüllung inkl. Akustikblende und akustikwirksamer Innenausstattung, 3 Schubkästen, 1 Soundbarfach mit Akustikblende inkl. Push to open und akustikwirksamer Innenausstattung H 79,4 cm</p> <p>Gegen Aufpreis: 1 x 8189 Infrarot Repeater</p>	<p>3395,- 3511,- 3629,- 3395,- 3511,- 3629,-</p> <p>3633,- 3757,- 3882,- 3633,- 3757,- 3882,-</p> <p>193,-</p>	<p>3633,- 3757,- 3882,- 3633,- 3757,- 3882,-</p> <p>193,-</p>
 	<p>52946 B 225,0 (60/105/60), T 40,3 cm (Abb.) 52947 B 240,0 (60/120/60), T 40,3 cm 52948 B 255,0 (60/135/60), T 40,3 cm 52854 B 225,0 (60/105/60), T 49,9 cm 52855 B 240,0 (60/120/60), T 49,9 cm 52856 B 255,0 (60/135/60), T 49,9 cm</p> <p>Sideboard 2 R 1 Tür inkl. Akustikblende, 1 Einlegeboden, 1 Tür mit inkl. Akustikblende und akustikwirksamer Innenausstattung, 3 Schubkästen, 1 Soundbarfach mit Akustikblende inkl. Push to open und akustikwirksamer Innenausstattung H 79,4 cm</p> <p>Gegen Aufpreis: 1 x 8189 Infrarot Repeater</p>	<p>3146,- 3262,- 3376,- 3146,- 3262,- 3376,-</p> <p>3365,- 3489,- 3614,- 3365,- 3489,- 3614,-</p> <p>193,-</p>	<p>3365,- 3489,- 3614,- 3365,- 3489,- 3614,-</p> <p>193,-</p>
 	<p>52949 B 195,0 (45/105/45), T 40,3 cm (Abb.) 52950 B 210,0 (45/120/45), T 40,3 cm 52951 B 225,0 (45/135/45), T 40,3 cm 52857 B 195,0 (45/105/45), T 49,9 cm 52858 B 210,0 (45/120/45), T 49,9 cm 52859 B 225,0 (45/135/45), T 49,9 cm</p> <p>Sideboard 2 R 1 Tür inkl. Akustikblende, 1 Einlegeboden, 1 Tür inkl. Akustikblende und akustikwirksamer Innenausstattung, 3 Schubkästen, 1 Soundbarfach mit Akustikblende inkl. Push to open und akustikwirksamer Innenausstattung H 79,4 cm</p> <p>Gegen Aufpreis: 1 x 8189 Infrarot Repeater</p>	<p>2977,- 3093,- 3211,- 2977,- 3093,- 3211,-</p> <p>3187,- 3309,- 3434,- 3187,- 3309,- 3434,-</p> <p>193,-</p>	<p>3187,- 3309,- 3434,- 3187,- 3309,- 3434,-</p> <p>193,-</p>

Vorschläge

(preisgleich auch spiegelbildlich möglich = Best.-Nr. mit G ergänzen z. B. 6634/G)

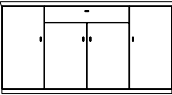
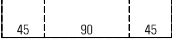
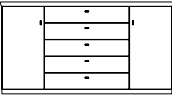
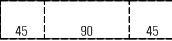
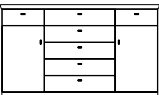
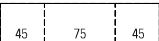
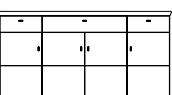
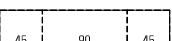
	Best.-Nr. / Maße Beschreibung	PG 1	PG 2
 	<p>52803 B 165,0 (45/75/45), T 40,3 cm 52804 B 180,0 (45/90/45), T 40,3 cm (Abb.) 52805 B 165,0 (45/75/45), T 49,9 cm 52806 B 180,0 (45/90/45), T 49,9 cm</p> <p>Sideboard 2,5 R 4 Türen, 5 Einlegeböden, 1 Schubkasten H 97,0 cm</p> <p>Gegen Aufpreis: Schubkasteneinteilung siehe Seite 88.</p>	<p>1769,- 1834,- 1937,- 1997,-</p>	<p>1894,- 1960,- 2072,- 2136,-</p>
  <p>Bei 52811 und 52816 hat jeder Schubkasten 2 Griffe.</p>	<p>52807 B 135,0 (45/45/45), T 40,3 cm 52808 B 150,0 (45/60/45), T 40,3 cm 52809 B 165,0 (45/75/45), T 40,3 cm 52810 B 180,0 (45/90/45), T 40,3 cm (Abb.) 52811 B 210,0 (45/120/45), T 40,3 cm 52812 B 135,0 (45/45/45), T 49,9 cm 52813 B 150,0 (45/60/45), T 49,9 cm 52814 B 165,0 (45/75/45), T 49,9 cm 52815 B 180,0 (45/90/45), T 49,9 cm 52816 B 210,0 (45/120/45), T 49,9 cm</p> <p>Sideboard 2,5 R 2 Türen, 4 Einlegeböden, 5 Schubkästen H 97,0 cm</p> <p>Gegen Aufpreis: Schubkasteneinteilung siehe Seite 88.</p>	<p>1701,- 1776,- 1857,- 1934,- 2149,- 1859,- 1964,- 2020,- 2104,- 2308,-</p>	<p>1816,- 1900,- 1984,- 2070,- 2299,- 1988,- 2104,- 2162,- 2250,- 2471,-</p>
 	<p>52872 B 150,0 (45/60/45), T 40,3 cm 52873 B 165,0 (45/75/45), T 40,3 cm (Abb.) 52874 B 180,0 (45/90/45), T 40,3 cm 52875 B 150,0 (45/60/45), T 49,9 cm 52876 B 165,0 (45/75/45), T 49,9 cm 52877 B 180,0 (45/90/45), T 49,9 cm</p> <p>Sideboard 2,5 R 2 Türen, 2 Einlegeböden, 7 Schubkästen H 97,0 cm</p> <p>Gegen Aufpreis: Schubkasteneinteilung siehe Seite 88.</p>	<p>1857,- 1934,- 2016,- 2061,- 2123,- 2200,-</p>	<p>1988,- 2070,- 2153,- 2209,- 2269,- 2355,-</p>
 	<p>52985 B 165,0 (45/75/45), T 40,3 cm 52986 B 180,0 (45/90/45), T 40,3 cm (Abb.) 52987 B 165,0 (45/75/45), T 49,9 cm 52988 B 180,0 (45/90/45), T 49,9 cm</p> <p>Sideboard 2,5 R 4 Türen, 3 Einlegeböden, 3 Schubkästen H 97,0 cm</p> <p>Gegen Aufpreis: Schubkasteneinteilung siehe Seite 88.</p>	<p>1922,- 1999,- 2100,- 2177,-</p>	<p>2061,- 2147,- 2243,- 2323,-</p>

Vorschläge

(preisgleich auch spiegelbildlich möglich = Best.-Nr. mit G ergänzen z. B. 6634/G)

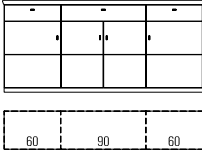
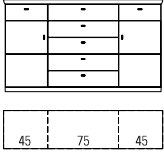
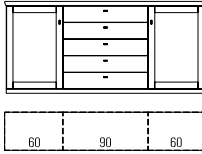
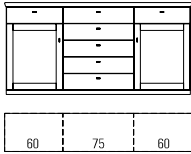
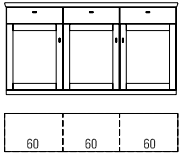
	Best.-Nr. / Maße Beschreibung	PG 1	PG 2
	52989 B 195,0 (60/75/60), T 40,3 cm 52990 B 210,0 (60/90/60), T 40,3 cm (Abb.) 52991 B 195,0 (60/75/60), T 49,9 cm 52992 B 210,0 (60/90/60), T 49,9 cm Sideboard 2,5 R 4 Türen, 3 Einlegeböden, 3 Schubkästen H 97,0 cm Gegen Aufpreis: Schubkasteneinteilung siehe Seite 88.	2061,- 2140,- 2243,- 2323,-	2209,- 2293,- 2406,- 2483,-
	52866 B 150,0 (45/60/45), T 40,3 cm 52867 B 165,0 (45/75/45), T 40,3 cm (Abb.) 52868 B 180,0 (45/90/45), T 40,3 cm 52869 B 150,0 (45/60/45), T 49,9 cm 52870 B 165,0 (45/75/45), T 49,9 cm 52871 B 180,0 (45/90/45), T 49,9 cm Sideboard 2,5 R 2 Türen, 2 Einlegeböden, 7 Schubkästen H 97,0 cm Gegen Aufpreis: Schubkasteneinteilung siehe Seite 88.	1894,- 1975,- 2052,- 2104,- 2162,- 2241,-	2025,- 2108,- 2192,- 2250,- 2308,- 2396,-
 <p>Bei 52821 und 52826 hat jeder Schubkasten 2 Griffe.</p>	52817 B 165,0 (60/45/60), T 40,3 cm 52818 B 180,0 (60/60/60), T 40,3 cm 52819 B 195,0 (60/75/60), T 40,3 cm 52820 B 210,0 (60/90/60), T 40,3 cm (Abb.) 52821 B 240,0 (60/120/60), T 40,3 cm 52822 B 165,0 (60/45/60), T 49,9 cm 52823 B 180,0 (60/60/60), T 49,9 cm 52824 B 195,0 (60/75/60), T 49,9 cm 52825 B 210,0 (60/90/60), T 49,9 cm 52826 B 240,0 (60/120/60), T 49,9 cm Sideboard 2,5 R 2 Türen mit Holzfüllung, 4 Einlegeböden, 5 Schubkästen H 97,0 cm Gegen Aufpreis: Schubkasteneinteilung siehe Seite 88.	2061,- 2140,- 2215,- 2301,- 2514,- 2224,- 2333,- 2391,- 2471,- 2681,-	2205,- 2290,- 2376,- 2458,- 2689,- 2387,- 2498,- 2559,- 2649,- 2870,-
	52956 B 180,0 (60/60/60), T 40,3 cm 52957 B 195,0 (60/75/60), T 40,3 cm (Abb.) 52958 B 210,0 (60/90/60), T 40,3 cm 52959 B 180,0 (60/60/60), T 49,9 cm 52960 B 195,0 (60/75/60), T 49,9 cm 52961 B 210,0 (60/90/60), T 49,9 cm Sideboard 2,5 R 2 Türen mit Holzfüllung, 2 Einlegeböden, 7 Schubkästen H 97,0 cm Gegen Aufpreis: Schubkasteneinteilung siehe Seite 88.	2237,- 2316,- 2396,- 2451,- 2509,- 2589,-	2398,- 2479,- 2565,- 2623,- 2685,- 2771,-
	4405 B 180,0 (60/60/60), T 40,3 cm (Abb.) 4331 B 180,0 (60/60/60), T 49,9 cm Sideboard 2,5 R 3 Türen mit Holzfüllung, 3 Einlegeböden, 3 Schubkästen H 97,0 cm Gegen Aufpreis: Schubkasteneinteilung siehe Seite 88. Vollauszug siehe Seite 86.	2042,- 2215,-	2179,- 2376,-

Vorschläge

(preisgleich auch spiegelbildlich möglich = Best.-Nr. mit G ergänzen z. B. 6634/G)

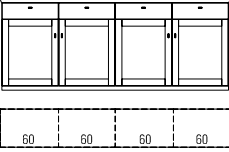
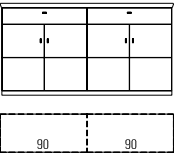
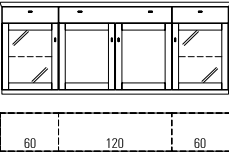
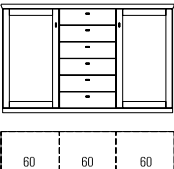
	Best.-Nr. / Maße Beschreibung	PG 1	PG 2
	<p>52829 B 240,0 (60/60/60/60), T 40,3 cm (Abb.)</p> <p>52830 B 240,0 (60/60/60/60), T 49,9 cm</p> <p>Sideboard 2,5 R 4 Türen mit Holzfüllung, 4 Einlegeböden, 4 Schubkästen H 97,0 cm</p> <p>Gegen Aufpreis: Schubkasteneinteilung siehe Seite 88. Vollauszug siehe Seite 86.</p>	<p>2985,-</p> <p>3219,-</p>	<p>3191,-</p> <p>3438,-</p>
	<p>51151 B 180,0 (90/90), T 40,3 cm (Abb.)</p> <p>51152 B 180,0 (90/90), T 49,9 cm</p> <p>Sideboard 2,5 R 4 Türen, 2 Einlegeböden, 2 Schubkästen H 97,0 cm</p> <p>Gegen Aufpreis: Schubkasteneinteilung siehe Seite 88. Vollauszug siehe Seite 86.</p>	<p>1623,-</p> <p>1735,-</p>	<p>1737,-</p> <p>1857,-</p>
	<p>52954 B 240,0 (60/120/60), T 40,3 cm (Abb.)</p> <p>52955 B 240,0 (60/120/60), T 49,9 cm</p> <p>Sideboard 2,5 R 2 Türen mit Glasfüllung, 2 Glaseinlegeböden, 2 Türen mit Holzfüllung, 2 Einlegeböden, 3 Schubkästen H 97,0 cm</p> <p>Gegen Aufpreis: 1 x 8943 2er Set LED-Strahler 2 x 4574 1er Set LED-Glaskantenbel. (Point) B 60 cm 2 x 92466 Indirekte LED-Korpusbeleuchtung 2 R 2 x 4582 Spiegelrückwand 2 R / B 60 cm Schubkasteneinteilung siehe Seite 88. Vollauszug siehe Seite 86. Funkfernbedienung siehe Seite 90.</p>	<p>2730,-</p> <p>2915,-</p> <p>184,- à 212,- à 275,- à 99,-</p>	<p>2927,-</p> <p>3118,-</p> <p>184,- à 212,- à 275,- à 99,-</p>
	<p>2557 B 165,0 (60/45/60), T 40,3 cm</p> <p>2558 B 180,0 (60/60/60), T 40,3 cm (Abb.)</p> <p>2559 B 195,0 (60/75/60), T 40,3 cm</p> <p>2560 B 210,0 (60/90/60), T 40,3 cm</p> <p>2561 B 165,0 (60/45/60), T 49,9 cm</p> <p>2562 B 180,0 (60/60/60), T 49,9 cm</p> <p>2563 B 195,0 (60/75/60), T 49,9 cm</p> <p>2564 B 210,0 (60/90/60), T 49,9 cm</p> <p>Highboard 3 R 2 Türen mit Holzfüllung, 4 Einlegeböden, 6 Schubkästen H 114,6 cm</p> <p>Gegen Aufpreis: Schubkasteneinteilung siehe Seite 88. Vollauszug siehe Seite 86.</p>	<p>2070,-</p> <p>2142,-</p> <p>2215,-</p> <p>2297,-</p> <p>2237,-</p> <p>2344,-</p> <p>2391,-</p> <p>2471,-</p>	<p>2211,-</p> <p>2297,-</p> <p>2378,-</p> <p>2456,-</p> <p>2389,-</p> <p>2509,-</p> <p>2554,-</p> <p>2642,-</p>

Vorschläge

Bei Planungen berücksichtigen Sie bitte einen seitlichen Profilüberstand von je 2,0 cm

(preisgleich auch spiegelbildlich möglich = Best.-Nr. mit G ergänzen z. B. 6634/G)

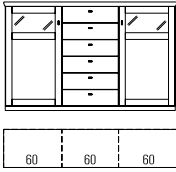
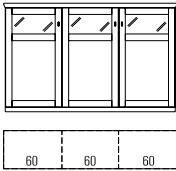
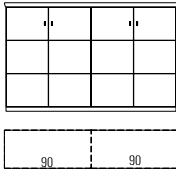
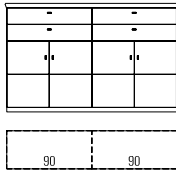
	Best.-Nr. / Maße Beschreibung	PG 1	PG 2
	<p>4341 B 165,0 (60/45/60), T 40,3 cm 4421 B 180,0 (60/60/60), T 40,3 cm (Abb.) 4342 B 195,0 (60/75/60), T 40,3 cm 4343 B 210,0 (60/90/60), T 40,3 cm</p> <p>4344 B 165,0 (60/45/60), T 49,9 cm 4345 B 180,0 (60/60/60), T 49,9 cm 4346 B 195,0 (60/75/60), T 49,9 cm 4347 B 210,0 (60/90/60), T 49,9 cm</p> <p>Highboard 3 R 2 Türen mit Glas- und Holzfüllung, 2 Einlegeböden, 6 Schubkästen H 114,6 cm</p> <p>Gegen Aufpreis 1 x 8943 2er Set LED-Strahler 2 x 92464 Indirekte LED-Korpusbeleuchtung 1 R 2 x 4581 Spiegelrückwand 1 R / B 60 cm Schubkasteneinteilung siehe Seite 88. Vollauszug siehe Seite 86. Funkfernbedienung siehe Seite 90.</p>	<p>2190,- 2348,- 2275,- 2443,- 2344,- 2511,- 2417,- 2591,-</p> <p>2353,- 2520,- 2468,- 2642,- 2514,- 2689,- 2591,- 2767,-</p> <p>184,- à 225,- à 81,-</p> <p>184,- à 225,- à 81,-</p>	<p>2348,- 2443,- 2511,- 2591,-</p> <p>2520,- 2642,- 2689,- 2767,-</p> <p>184,- à 225,- à 81,-</p> <p>184,- à 225,- à 81,-</p>
	<p>4406 B 180,0 (60/60/60), T 40,3 cm (Abb.) 4340 B 180,0 (60/60/60), T 49,9 cm</p> <p>Highboard 3 R 3 Türen mit Glas- und Holzfüllung, 3 Einlegeböden H 114,6 cm</p> <p>Gegen Aufpreis 1 x 8944 3er Set LED-Strahler 3 x 92464 Indirekte LED-Korpusbeleuchtung 1 R 3 x 4581 Spiegelrückwand 1 R / B 60 cm 1 x 8375 4er Set Innenschubkästen B 60 cm (hinter Türen) Funkfernbedienung siehe Seite 90.</p>	<p>2237,- 2393,-</p> <p>244,- à 225,- à 81,- 483,-</p>	<p>2393,- 2550,-</p> <p>244,- à 225,- à 81,- 483,-</p>
	<p>51157 B 180,0 (90/90), T 40,3 cm (Abb.) 51158 B 180,0 (90/90), T 49,9 cm</p> <p>Highboard 3 R 4 Türen, 4 Einlegeböden H 114,6 cm</p>	<p>1658,- 1776,-</p>	<p>1776,- 1902,-</p>
	<p>51163 B 180,0 (90/90), T 40,3 cm (Abb.) 51164 B 180,0 (90/90), T 49,9 cm</p> <p>Highboard 3 R 4 Türen, 2 Einlegeböden, 4 Schubkästen H 114,6 cm</p> <p>Gegen Aufpreis: Schubkasteneinteilung siehe Seite 88. Vollauszug siehe Seite 86.</p>	<p>1836,- 1964,-</p>	<p>1964,- 2102,-</p>

Vorschläge

(preisgleich auch spiegelbildlich möglich = Best.-Nr. mit G ergänzen z. B. 6634/G)

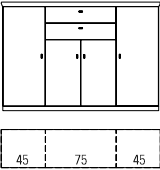
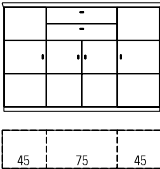
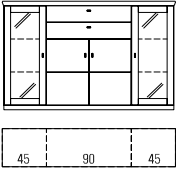
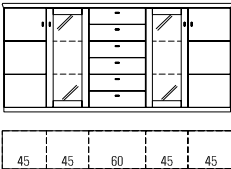
	Best.-Nr. / Maße Beschreibung	PG 1	PG 2
	<p>52882 B 165,0 (45/75/45), T 40,3 cm (Abb.) 52883 B 180,0 (45/90/45), T 40,3 cm 52884 B 165,0 (45/75/45), T 49,9 cm 52885 B 180,0 (45/90/45), T 49,9 cm</p> <p>Highboard 3 R 4 Türen, 5 Einlegeböden, 2 Schubkästen H 114,6 cm</p> <p>Gegen Aufpreis: Schubkasteneinteilung siehe Seite 88.</p>	<p>1960,- 2048,- 2110,- 2205,-</p>	<p>2091,- 2190,- 2256,- 2355,-</p>
	<p>52878 B 165,0 (45/75/45), T 40,3 cm (Abb.) 52879 B 180,0 (45/90/45), T 40,3 cm 52880 B 165,0 (45/75/45), T 49,9 cm 52881 B 180,0 (45/90/45), T 49,9 cm</p> <p>Highboard 3 R 4 Türen, 5 Einlegeböden, 2 Schubkästen H 114,6 cm</p> <p>Gegen Aufpreis: Schubkasteneinteilung siehe Seite 88.</p>	<p>2074,- 2164,- 2224,- 2323,-</p>	<p>2220,- 2316,- 2383,- 2481,-</p>
	<p>51159 B 180,0 (45/90/45), T 40,3 cm (Abb.) 51160 B 210,0 (60/90/60), T 40,3 cm 51161 B 180,0 (45/90/45), T 49,9 cm 51162 B 210,0 (60/90/60), T 49,9 cm</p> <p>Highboard 3 R 2 Türen, 1 Einlegeboden, 2 Schubkästen, 2 Türen mit Glasfüllung, 4 Glaseinlegeböden H 114,6 cm</p> <p>Gegen Aufpreis 1 x 8943 2er Set LED-Strahler 2 x 8028 2er Set LED-Glaskantenbel. (Point) B 45 cm 2 x 4575 2er Set LED-Glaskantenbel. (Point) B 60 cm 2 x 92468 Indirekte LED-Korpusbeleuchtung 3 R 2 x 8045 Spiegelrückwand 3 R / B 45 cm 2 x 4583 Spiegelrückwand 3 R / B 60 cm Schubkasteneinteilung siehe Seite 88. Vollauszug siehe Seite 86. Funkfernbedienung siehe Seite 90.</p>	<p>2162,- 2303,- 2308,- 2456,- 184,- à 255,- à 285,- à 320,- à 105,- à 129,-</p>	<p>2314,- 2468,- 2471,- 2627,- 184,- à 255,- à 285,- à 320,- à 105,- à 129,-</p>
	<p>51153 B 225,0 (45/45/45/45/45), T 40,3 cm 51154 B 240,0 (45/45/60/45/45), T 40,3 cm (Abb.) 51155 B 225,0 (45/45/45/45/45), T 49,9 cm 51156 B 240,0 (45/45/60/45/45), T 49,9 cm</p> <p>Highboard 3 R 2 Türen, 4 Einlegeböden, 6 Schubkästen, 2 Türen mit Glasfüllung, 4 Glaseinlegeböden H 114,6 cm</p> <p>Gegen Aufpreis 1 x 8943 2er Set LED-Strahler 2 x 8028 2er Set LED-Glaskantenbel. (Point) B 45 cm 2 x 92468 Indirekte LED-Korpusbeleuchtung 3 R 2 x 8045 Spiegelrückwand 3 R / B 45 cm Schubkasteneinteilung siehe Seite 88. Vollauszug siehe Seite 86. Funkfernbedienung siehe Seite 90.</p>	<p>3067,- 3140,- 3305,- 3416,- 184,- à 255,- à 320,- à 105,-</p>	<p>3279,- 3361,- 3539,- 3654,- 184,- à 255,- à 320,- à 105,-</p>

Vorschläge

(preisgleich auch spiegelbildlich möglich = Best.-Nr. mit G ergänzen z. B. 6634/G)

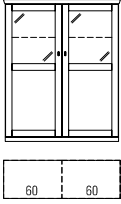
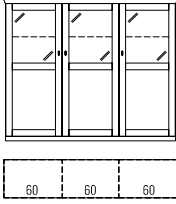
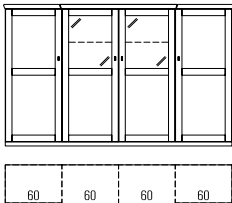
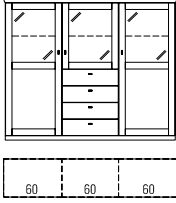
	Best.-Nr. / Maße Beschreibung	PG 1	PG 2
	<p>4423 B 120,0 (60/60), T 40,3 cm (Abb.)</p> <p>4349 B 120,0 (60/60), T 49,9 cm</p> <p>Highboard 4 R 2 Türen mit Glas- und Holzfüllung, 2 Einlegeböden, 2 Glaseinlegeböden H 149,8 cm</p> <p>Gegen Aufpreis 1 x 8943 2er Set LED-Strahler 2 x 4574 1er Set LED-Glaskantenbel. (Point) B 60 cm 2 x 92466 Indirekte LED-Korpusbeleuchtung 2 R 2 x 4582 Spiegelrückwand 2 R / B 60 cm 1 x 8375 4er Set Innenschubkästen B 60 cm (hinter Türen) Funkfernbedienung siehe Seite 90.</p>	<p>1793,-</p> <p>1919,-</p> <p>184,- à 212,- à 275,- à 99,- 483,-</p>	<p>1922,-</p> <p>2055,-</p> <p>184,- à 212,- à 275,- à 99,- 483,-</p>
	<p>6645 B 180,0 (60/60/60), T 40,3 cm (Abb.)</p> <p>6646 B 180,0 (60/60/60), T 49,9 cm</p> <p>Highboard 4 R 3 Türen mit Glas- und Holzfüllung, 3 Einlegeböden, 3 Glaseinlegeböden H 149,8 cm</p> <p>Gegen Aufpreis 1 x 8944 3er Set LED-Strahler 3 x 4574 1er Set LED-Glaskantenbel. (Point) B 60 cm 3 x 92466 Indirekte LED-Korpusbeleuchtung 2 R 3 x 4582 Spiegelrückwand 2 R / B 60 cm 1 x 8375 4er Set Innenschubkästen B 60 cm (hinter Türen) Funkfernbedienung siehe Seite 90.</p>	<p>2629,-</p> <p>2790,-</p> <p>244,- à 212,- à 275,- à 99,- 483,-</p>	<p>2822,-</p> <p>2985,-</p> <p>244,- à 212,- à 275,- à 99,- 483,-</p>
	<p>52865 B 240,0 (60/60/60/60), T 49,9 cm</p> <p>Highboard 4 R 2 Türen mit Holzfüllung, 2 Türen mit Glas- und Holzfüllung, 8 Einlegeböden, 2 Glaseinlegeböden, H 149,8 cm</p> <p>Gegen Aufpreis: 1 x 8943 2er Set LED-Strahler 2 x 4574 1er Set LED-Glaskantenbel. (Point) B 60 cm 2 x 92466 Indirekte LED-Korpusbeleuchtung 2 R 2 x 4582 Spiegelrückwand 2 R / B 60 cm 1 x 8375 4er Set Innenschubkästen B 60 cm (hinter Türen) Funkfernbedienung siehe Seite 90.</p>	<p>3352,- (VZ)</p> <p>184,- à 212,- à 275,- à 99,- 483,-</p>	<p>3619,- (VZ)</p> <p>184,- à 212,- à 275,- à 99,- 483,-</p>
	<p>4407 B 180,0 (60/60/60), T 40,3 cm (Abb.)</p> <p>4348 B 180,0 (60/60/60), T 49,9 cm</p> <p>Highboard 4 R 2 Türen mit Glas- und Holzfüllung, 1 Tür mit Glasfüllung, 2 Einlegeböden, 3 Glaseinlegeböden, 4 Schubkästen H 149,8 cm</p> <p>Gegen Aufpreis 1 x 8944 3er Set LED-Strahler 3 x 4574 1er Set LED-Glaskantenbel. (Point) B 60 cm 3 x 92466 Indirekte LED-Korpusbeleuchtung 2 R 3 x 4582 Spiegelrückwand 2 R / B 60 cm Schubkasteneinteilung siehe Seite 88. Vollauszug siehe Seite 86. Funkfernbedienung siehe Seite 90.</p>	<p>2666,-</p> <p>2874,-</p> <p>244,- à 212,- à 275,- à 99,-</p>	<p>2850,-</p> <p>3073,-</p> <p>244,- à 212,- à 275,- à 99,-</p>

Vorschläge

(preisgleich auch spiegelbildlich möglich = Best.-Nr. mit G ergänzen z. B. 6634/G)

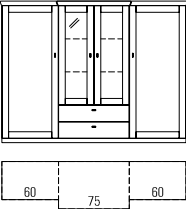
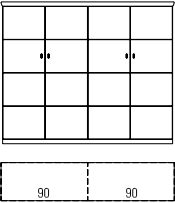
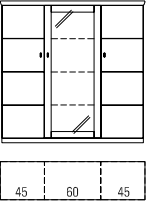
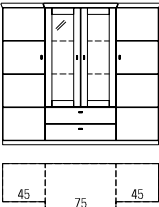
	Best.-Nr. / Maße Beschreibung	PG 1	PG 2
	<p>52886 B 195,0 (60/75/60) cm (Abb.) 52887 B 210,0 (60/90/60) cm</p> <p>Highboard 4 R 2 Türen mit Holzfüllung, 6 Einlegeböden, 2 Schubkästen, 2 Türen mit Glasfüllung, 2 Glaseinlegeböden H 149,8, T 49,9 cm</p> <p>Gegen Aufpreis: 1 x 8943 2er Set LED-Strahler 1 x 8030 2er Set LED-Glaskantenbel. (Point) B 75 cm 1 x 92468 Indirekte LED-Korpusbeleuchtung 3 R 1 x 8047 Spiegelrückwand 3 R / B 75 cm Schubkasteneinteilung siehe Seite 88. Funkfernbedienung siehe Seite 90.</p>	<p>2917,- 3030,-</p> <p>184,- 302,- 320,- 148,-</p>	<p>3127,- 3249,-</p> <p>184,- 302,- 320,- 148,-</p>
	<p>51169 B 180,0 (90/90), T 40,3 cm (Abb.) 51170 B 180,0 (90/90), T 49,9 cm</p> <p>Highboard 4 R 4 Türen, 6 Einlegeböden H 149,8 cm</p> <p>Gegen Aufpreis 1 x 8377 4er Set Innenschubkästen B 90 cm (hinter Türen)</p>	<p>1902,- 2037,-</p> <p>575,-</p>	<p>2035,- 2179,-</p> <p>575,-</p>
	<p>51165 B 135,0 (45/45/45), T 40,3 cm 51166 B 150,0 (45/60/45), T 40,3 cm (Abb.)</p> <p>51167 B 135,0 (45/45/45), T 49,9 cm 51168 B 150,0 (45/60/45), T 49,9 cm</p> <p>Highboard 4 R 2 Türen, 6 Einlegeböden, 1 Tür mit Glasfüllung, 3 Glaseinlegeböden H 149,8 cm</p> <p>Gegen Aufpreis 1 x 8942 1er Set LED-Strahler 1 x 8036 4er Set LED-Glaskantenbel. (Point) B 45 cm 1 x 4577 3er Set LED-Glaskantenbel. (Point) B 60 cm 1 x 92470 Indirekte LED-Korpusbeleuchtung 4 R 1 x 8045 Spiegelrückwand 3 R / B 45 cm 1 x 4583 Spiegelrückwand 3 R / B 60 cm 1 x 8374 4er Set Innenschubkästen B 45 cm (hinter Türen) Funkfernbedienung siehe Seite 90.</p>	<p>2063,- 2151,-</p> <p>2211,- 2301,-</p> <p>131,- 401,- 369,- 410,- 105,- 129,- 431,-</p>	<p>2209,- 2301,-</p> <p>2374,- 2468,-</p> <p>131,- 401,- 369,- 410,- 105,- 129,- 431,-</p>
	<p>52890 B 165,0 (45/75/45) cm (Abb.) 52891 B 180,0 (45/90/45) cm</p> <p>Highboard 4 R 2 Türen, 6 Einlegeböden, 2 Schubkästen, 2 Türen mit Glasfüllung, 2 Glaseinlegeböden H 149,8, T 49,9 cm</p> <p>Gegen Aufpreis: 1 x 8943 2er Set LED-Strahler 1 x 8030 2er Set LED-Glaskantenbel. (Point) B 75 cm 1 x 92468 Indirekte LED-Korpusbeleuchtung 3 R 1 x 8047 Spiegelrückwand 3 R / B 75 cm Schubkasteneinteilung siehe Seite 88. Funkfernbedienung siehe Seite 90.</p>	<p>2567,- 2685,-</p> <p>184,- 302,- 320,- 148,-</p>	<p>2747,- 2872,-</p> <p>184,- 302,- 320,- 148,-</p>

Vorschläge

(preisgleich auch spiegelbildlich möglich = Best.-Nr. mit G ergänzen z. B. 6634/G)

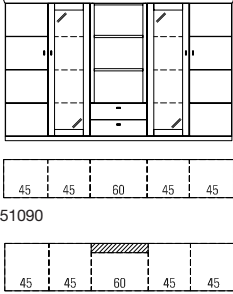
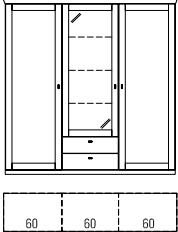
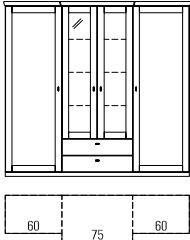
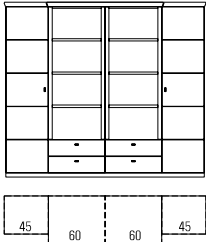
	Best.-Nr. / Maße Beschreibung	PG 1	PG 2
 <p>51090</p> <p>51187</p>	<p>51090 B 240,0 (45/45/60/45/45), T 40,3 cm</p> <p>51187 B 240,0 (45/45/60/45/45), T 49,9 cm</p> <p>Highboard 4 R 2 Türen, 6 Einlegeböden, 2 Türen mit Glasfüllung, 6 Glaseinlegeböden, 2 Schubkästen, 2 Zwischenbauböden (nicht verstellbar)</p> <p>H 149,8 cm</p> <p>Gegen Aufpreis 1 x 8943 2er Set LED-Strahler 2 x 4576 3er Set LED-Glaskantenbel. (Point) B 45 cm 2 x 8059 LED-Holzbodenbeleuchtung B 60 cm 2 x 92470 Indirekte LED-Korpusbeleuchtung 4 R 2 x 4584 Spiegelrückwand 4 R / B 45 cm Schubkasteneinteilung siehe Seite 88. Vollauszug siehe Seite 86. Funkfernbedienung siehe Seite 90.</p>	<p>3676,-</p> <p>4006,-</p> <p>184,- à 335,- à 135,- à 410,- à 127,-</p>	<p>3938,-</p> <p>4236,-</p> <p>184,- à 335,- à 135,- à 410,- à 127,-</p>
 <p>51091</p>	<p>51091</p> <p>Highboard 5 R 2 Türen mit Holzfüllung, 8 Einlegeböden, 1 Tür mit Glasfüllung, 3 Glaseinlegeböden, 2 Schubkästen</p> <p>B 180,0 (60/60/60), H 185,0, T 40,3 cm</p> <p>Gegen Aufpreis 1 x 8942 1er Set LED-Strahler 1 x 4577 3er Set LED-Glaskantenbel. (Point) B 60 cm 1 x 92470 Indirekte LED-Korpusbeleuchtung 4 R 1 x 4585 Spiegelrückwand 4 R / B 60 cm Schubkasteneinteilung siehe Seite 88. Vollauszug siehe Seite 86. Funkfernbedienung siehe Seite 90.</p>	<p>2850,-</p> <p>131,- 369,- 410,- 148,-</p>	<p>3050,-</p> <p>131,- 369,- 410,- 148,-</p>
 <p>52894</p> <p>52895</p>	<p>52894 B 195,0 (60/75/60) cm (Abb.)</p> <p>52895 B 210,0 (60/90/60) cm</p> <p>Highboard 5 R 2 Türen mit Holzfüllung, 8 Einlegeböden, 2 Schubkästen, 2 Türen mit Glasfüllung, 3 Glaseinlegeböden</p> <p>H 185,0, T 49,9 cm</p> <p>Gegen Aufpreis: 1 x 8943 2er Set LED-Strahler 1 x 8034 3er Set LED-Glaskantenbel. (Point) B 75 cm 1 x 92470 Indirekte LED-Korpusbeleuchtung 4 R 1 x 8051 Spiegelrückwand 4 R / B 75 cm Schubkasteneinteilung siehe Seite 88. Funkfernbedienung siehe Seite 90.</p>	<p>3331,-</p> <p>3459,-</p> <p>184,- 403,- 410,- 178,-</p>	<p>3562,-</p> <p>3702,-</p> <p>184,- 403,- 410,- 178,-</p>
 <p>52917</p>	<p>52917 B 210,0 (45/60/60/45) cm</p> <p>Highboard 5 R 2 Türen, 8 Einlegeböden, 4 Schubkästen, 6 Böden (nicht verstellbar)</p> <p>H 185,0, T 49,9 cm</p> <p>Gegen Aufpreis: 6 x 8059 LED-Holzbodenbeleuchtung B 60 cm Funkfernbedienung siehe Seite 90.</p>	<p>3747,-</p> <p>à 135,-</p>	<p>4002,-</p> <p>à 135,-</p>

Vorschläge

(preisgleich auch spiegelbildlich möglich = Best.-Nr. mit G ergänzen z. B. 6634/G)

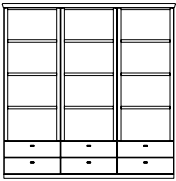
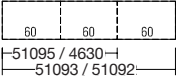
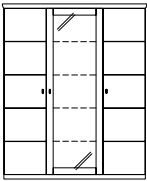
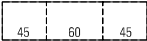
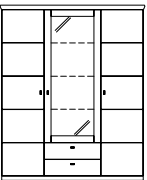
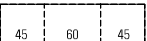
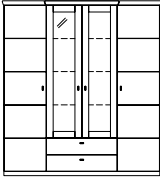
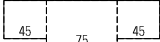
	Best.-Nr. / Maße Beschreibung	PG 1	PG 2
  60 60 60 51095 / 4630 51093 / 51092	51095 B 90,0 (45/45) cm 4630 B 120,0 (60/60) cm 51093 B 135,0 (45/45/45) cm 51092 B 180,0 (60/60/60) cm (Abb.) Korpusregal 5 R 4/6 Schubkästen, 6/9 Böden (nicht verstellbar) H 185,0, T 40,3 cm Gegen Aufpreis 4 x 8058 LED-Holzbodenbeleuchtung B 45 cm (für 51095) 4 x 8059 LED-Holzbodenbeleuchtung B 60 cm (für 4630) 6 x 8058 LED-Holzbodenbeleuchtung B 45 cm (für 51093) 6 x 8059 LED-Holzbodenbeleuchtung B 60 cm (für 51092)	1752,- 1919,- 2544,- 2820,- à 129,- à 135,- à 129,- à 135,-	1872,- 2052,- 2724,- 3017,- à 129,- à 135,- à 129,- à 135,-
  45 60 45	51172 B 135,0 (45/45/45) cm 51173 B 150,0 (45/60/45) cm (Abb.) Highboard 5 R 2 Türen, 8 Einlegeböden, 1 Tür mit Glasfüllung, 4 Glaseinlegeböden H 185,0, T 40,3 cm Gegen Aufpreis 1 x 8942 1er Set LED-Strahler 1 x 8036 4er Set LED-Glaskantenbel. (Point) B 45 cm 1 x 8037 4er Set LED-Glaskantenbel. (Point) B 60 cm 1 x 92472 Indirekte LED-Korpusbeleuchtung 5 R 1 x 8053 Spiegelrückwand 5 R / B 45 cm 1 x 8054 Spiegelrückwand 5 R / B 60 cm 1 x 8374 4er Set Innenschubkästen B 45 cm (hinter Türen) Funkfernbedienung siehe Seite 90.	2269,- 2357,- 131,- 401,- 455,- 459,- 144,- 178,- 431,-	2421,- 2522,- 131,- 401,- 455,- 459,- 144,- 178,- 431,-
  45 60 45	55000 B 135,0 (45/45/45) cm 52999 B 150,0 (45/60/45) cm (Abb.) Highboard 5 R 2 Türen, 8 Einlegeböden, 2 Schubkästen, 1 Tür mit Glasfüllung, 3 Glaseinlegeböden H 185,0, T 40,3 cm Gegen Aufpreis: 1 x 8942 1er Set LED-Strahler 1 x 4576 3er Set LED-Glaskantenbel. (Point) B 45 cm 1 x 4577 3er Set LED-Glaskantenbel. (Point) B 60 cm 1 x 92470 Indirekte LED-Korpusbeleuchtung 4 R 1 x 4584 Spiegelrückwand 4 R / B 45 cm 1 x 4585 Spiegelrückwand 4 R / B 60 cm Schubkasteneinteilung siehe Seite 88. Funkfernbedienung siehe Seite 90.	2507,- 2610,- 131,- 335,- 369,- 410,- 127,- 148,-	2683,- 2792,- 131,- 335,- 369,- 410,- 127,- 148,-
  45 75 45	52896 B 165,0 (45/75/45) cm (Abb.) 52897 B 180,0 (45/90/45) cm Highboard 5 R 2 Türen, 8 Einlegeböden, 2 Schubkästen, 2 Türen mit Glasfüllung, 3 Glaseinlegeböden H 185,0, T 49,9 cm Gegen Aufpreis: 1 x 8943 2er Set LED-Strahler 1 x 8034 3er Set LED-Glaskantenbel. (Point) B 75 cm 1 x 92470 Indirekte LED-Korpusbeleuchtung 4 R 1 x 8051 Spiegelrückwand 4 R / B 75 cm Schubkasteneinteilung siehe Seite 88. Funkfernbedienung siehe Seite 90.	2848,- 2977,- 184,- 403,- 410,- 178,-	3039,- 3176,- 184,- 403,- 410,- 178,-

Vorschläge

(preisgleich auch spiegelbildlich möglich = Best.-Nr. mit G ergänzen z. B. 6634/G)

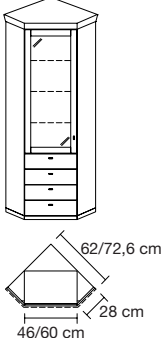
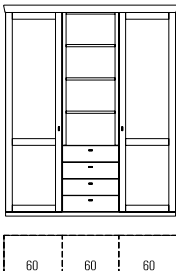
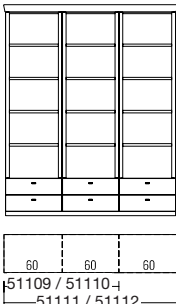
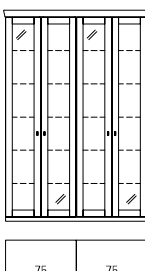
	Best.-Nr. / Maße Beschreibung	PG 1	PG 2
	<p>52969 Korpus B 45,0 mit zwei Schubkästen und einer Glastür 51003 Korpus B 45,0 mit vier Schubkästen und einer Glastür</p> <p>Schenkelmaße 60,0 x 60,0 cm</p> <p>52970 Korpus B 60,0 mit zwei Schubkästen und einer Glastür 51004 Korpus B 60,0 mit vier Schubkästen und einer Glastür (Abb.)</p> <p>Schenkelmaße 70,6 x 70,6 cm</p> <p>Solitär-Eckvitrine (Kein Weiterbau möglich!) bestehend aus: 1 x Eckabdeckblatt, 2 x seitliche Verblendung (T 28,0 cm) 1 x Korpuselement 51080 / 51082 L (B 45,0 cm) oder 1 x Korpuselement 4696 / 4549 L (B 60,0 cm) H 223,2 cm</p> <p>Das Korpuselement kann gegen jedes 45 oder 60 cm breite Element in 6 Raster Höhe (außer gerundete Elemente) getauscht werden. Mehr- oder Minderpreisberechnung beachten!</p> <p>Gegen Aufpreis LED-Strahler siehe Seite 90. LED-Glaskantenbeleuchtung (Point) siehe Seite 91. Indirekte LED-Korpusbeleuchtung siehe Seite 90. Spiegelrückwand siehe Seite 85. Schubkasteneinteilung siehe Seite 88. Vollauszug siehe Seite 86. Funkfernbedienung siehe Seite 90.</p>	<p>1660,- 1681,-</p> <p>1778,- 1797,-</p> <p>1842,- 1864,-</p> <p>1971,- 1990,-</p>	
	<p>52911</p> <p>2 Türen mit Holzfüllung, 8 Einlegeböden, 4 Schubkästen, 3 Böden (nicht verstellbar)</p> <p>B 180,0, H 223,2, T 40,6 cm</p> <p>Gegen Aufpreis 2 x 8059 LED-Holzbodenbeleuchtung B 60 cm Schubkasteneinteilung siehe Seite 88. Vollauszug siehe Seite 86.</p>	<p>3489,-</p> <p>à 135,-</p>	<p>3738,-</p> <p>à 135,-</p>
	<p>51109 B 90,0 (45/45) cm 51110 B 120,0 (60/60) cm 51111 B 135,0 (45/45/45) cm 51112 B 180,0 (60/60/60) cm (Abb.)</p> <p>Korpusregal 6 R 4/6 Schubkästen, 8/12 Zwischenbauböden (nicht verstellbar) H 223,2, T 40,6 cm</p> <p>Gegen Aufpreis 8 x 8058 LED-Holzbodenbeleuchtung B 45 cm (für 51109) 8 x 8059 LED-Holzbodenbeleuchtung B 60 cm (für 51110) 12 x 8058 LED-Holzbodenbeleuchtung B 45 cm (für 51111) 12 x 8059 LED-Holzbodenbeleuchtung B 60 cm (für 51112)</p>	<p>2072,- 2323,- 3103,- 3487,-</p> <p>à 129,- à 135,- à 129,- à 135,-</p>	<p>2213,- 2488,- 3328,- 3738,-</p> <p>à 129,- à 135,- à 129,- à 135,-</p>
	<p>52898</p> <p>Vitrine 6 R 4 Türen mit Glasfüllung, 10 Glaseinlegeböden B 150,0, H 223,2, T 40,6 cm</p> <p>Gegen Aufpreis: 1 x 8945 4er Set LED-Strahler 2 x 8076 5er Set LED-Glaskantenbel. (Point) B 75 cm 2 x 92474 Indirekte LED-Korpusbeleuchtung 6 R 2 x 8161 Spiegelrückwand 6 R / B 75 cm Funkfernbedienung siehe Seite 90.</p>	<p>2565,-</p> <p>à 298,- à 605,- à 506,- à 236,-</p>	<p>2743,-</p> <p>à 298,- à 605,- à 506,- à 236,-</p>

Vorschläge

(preisgleich auch spiegelbildlich möglich = Best.-Nr. mit G ergänzen z. B. 6634/G)

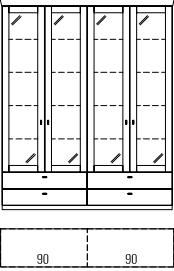
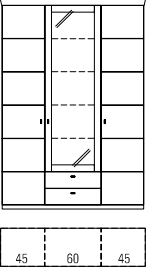
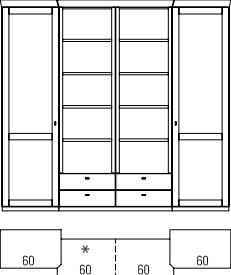
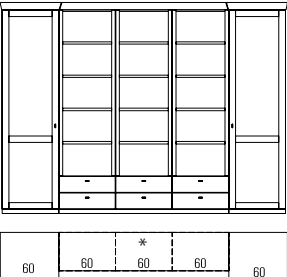
	Best.-Nr. / Maße Beschreibung	PG 1	PG 2
	<p>51113</p> <p>Vitrine 6 R 4 Türen mit Glasfüllung, 8 Glaseinlegeböden, 4 Schubkästen B 180, H 223,2, T 40,6 cm</p> <p>Gegen Aufpreis 1 x 8945 4er Set LED-Strahler 2 x 8063 4er Set LED-Glaskantenbel. (Point) B 90 cm oder 8 x 4611 LED-Holzbodenbeleuchtung B 90 cm 2 x 92472 Indirekte LED-Korpusbeleuchtung 5 R 2 x 8064 Spiegelrückwand 5 R / B 90 cm Schubkasteneinteilung siehe Seite 88. Vollauszug siehe Seite 86. Funkfernbedienung siehe Seite 90.</p>	<p>3082,-</p> <p>298,- à 543,- à 157,- à 459,- à 238,-</p>	<p>3296,-</p> <p>298,- à 543,- à 157,- à 459,- à 238,-</p>
	<p>51177 B 135,0 cm (45/45/45) 51178 B 150,0 cm (45/60/45) (Abb.)</p> <p>2 Türen, 10 Einlegeböden, 1 Tür mit Glasfüllung, 4 Glaseinlegeböden, 2 Schubkästen H 223,2, T 40,6 cm</p> <p>Gegen Aufpreis 1 x 8942 1er Set LED-Strahler 1 x 8036 4er Set LED-Glaskantenbel. (Point) B 45 cm 1 x 8037 4er Set LED-Glaskantenbel. (Point) B 60 cm 1 x 92472 Indirekte LED-Korpusbeleuchtung 5 R 1 x 8053 Spiegelrückwand 5 R / B 45 cm 1 x 8054 Spiegelrückwand 5 R / B 60 cm Schubkasteneinteilung siehe Seite 88. Vollauszug siehe Seite 86. Funkfernbedienung siehe Seite 90.</p>	<p>2636,- 2749,-</p> <p>131,- 401,- 455,- 459,- 144,- 178,-</p>	<p>2822,- 2942,-</p> <p>131,- 401,- 455,- 459,- 144,- 178,-</p>
	<p>52912 B 180,0 (60/60/60) cm, mit 1 Regal * bestehend aus: 1 x 4541, 1 x 4689, 1 x 4542</p> <p>4642 B 240,0 (60/60/60/60) cm, mit 2 Regalen * (Abb.) bestehend aus: 1 x 4541, 2 x 4689, 1 x 4542 H 223,2, T 50,2 cm</p> <p>Gegen Aufpreis 8 x 8059 LED-Holzbodenbeleuchtung B 60 cm Schubkasteneinteilung siehe Seite 88. Vollauszug siehe Seite 86. Funkfernbedienung siehe Seite 90.</p>	<p>3378,-</p> <p>4555,- à 135,-</p>	<p>3884,-</p> <p>4883,- à 135,-</p>
	<p>52900 B 180,0 (60/60/60) cm (mit 1 Regal*) bestehend aus: 1 x 51333, 1 x 4689, 1 x 51334</p> <p>52901 B 240,0 (60/60/60/60) cm (mit 2 Regalen*) bestehend aus: 1 x 51333, 2 x 4689, 1 x 51334</p> <p>52902 B 300,0 (60/60/60/60/60) cm (mit 3 Regalen*) (Abb.) bestehend aus: 1 x 51333, 3 x 4689, 1 x 51334 H 223,2, T 50,2 cm</p> <p>Gegen Aufpreis: LED-Holzbodenbeleuchtung siehe Seite 91. Schubkasteneinteilung siehe Seite 88. Funkfernbedienung siehe Seite 90.</p>	<p>3203,- (VZ)</p> <p>4256,- (VZ)</p> <p>5308,- (VZ)</p>	<p>3430,- (VZ)</p> <p>4557,- (VZ)</p> <p>5687,- (VZ)</p>

Vorschläge

(preisgleich auch spiegelbildlich möglich = Best.-Nr. mit G ergänzen z. B. 6634/G)

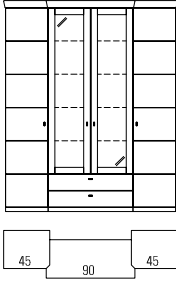
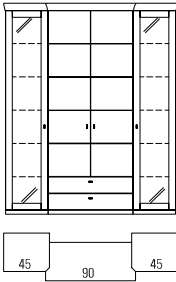
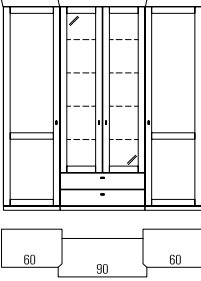
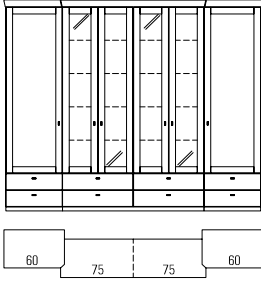
	Best.-Nr. / Maße Beschreibung	PG 1	PG 2
	<p>4633</p> <p>2 Türen, 2 Türen mit Glasfüllung, 2 Schubkästen, 10 Einlegeböden, 4 Glaseinlegeböden B 180,0, H 223,2, T 50,2 cm</p> <p>Gegen Aufpreis 1 x 8943 2er Set LED-Strahler 1 x 8063 4er Set LED-Glaskantenbel. (Point) B 90 cm 1 x 92472 Indirekte LED-Korpusbeleuchtung 5 R 1 x 8064 Spiegelrückwand 5 R / B 90 cm Schubkasteneinteilung siehe Seite 88. Vollauszug siehe Seite 86. Funkfernbedienung siehe Seite 90.</p>	<p>3125,-</p> <p>184,- 543,- 459,- 238,-</p>	<p>3339,-</p> <p>184,- 543,- 459,- 238,-</p>
	<p>51179 B 180,0 cm (45/90/45) (Abb.) 51180 B 210,0 cm (60/90/60)</p> <p>2 Türen mit Glasfüllung, 10 Glaseinlegeböden, 2 Türen, 4 Einlegeböden, 2 Schubkästen H 223,2, T 50,2 cm</p> <p>Gegen Aufpreis 1 x 8943 2er Set LED-Strahler 2 x 8039 5er Set LED-Glaskantenbel. (Point) B 45 cm 2 x 4579 5er Set LED-Glaskantenbel. (Point) B 60 cm 2 x 92474 Indirekte LED-Korpusbeleuchtung 6 R 2 x 7340 Spiegelrückwand 6 R / B 45 cm 2 x 4587 Spiegelrückwand 6 R / B 60 cm Schubkasteneinteilung siehe Seite 88. Vollauszug siehe Seite 86. Funkfernbedienung siehe Seite 90.</p>	<p>3226,- 3440,-</p> <p>184,- à 478,- à 540,- à 506,- à 159,- à 193,-</p>	<p>3446,- 3680,-</p> <p>184,- à 478,- à 540,- à 506,- à 159,- à 193,-</p>
	<p>55001 B 195,0 (60/75/60) cm 55002 B 210,0 (60/90/60) cm (Abb.)</p> <p>2 Türen mit Holzfüllung, 10 Einlegeböden, 2 Schubkästen, 2 Türen mit Glasfüllung, 4 Glaseinlegeböden H 223,2, T 50,2 cm</p> <p>Gegen Aufpreis: 1 x 8943 2er Set LED-Strahler 1 x 8038 4er Set LED-Glaskantenbel. (Point) B 75 cm 1 x 8063 4er Set LED-Glaskantenbel. (Point) B 90 cm 1 x 92472 Indirekte LED-Korpusbeleuchtung 5 R 1 x 8055 Spiegelrückwand 5 R / B 75 cm 1 x 8064 Spiegelrückwand 5 R / B 90 cm Schubkasteneinteilung siehe Seite 88. Vollauszug siehe Seite 86. Funkfernbedienung siehe Seite 90.</p>	<p>3601,- 3710,-</p> <p>184,- 502,- 543,- 459,- 208,- 238,-</p>	<p>3856,- 3972,-</p> <p>184,- 502,- 543,- 459,- 208,- 238,-</p>
	<p>52968 B 270,0 (60/75/75/60) cm</p> <p>2 Türen mit Holzfüllung, 8 Einlegeböden, 4 Türen mit Glasfüllung, 8 Glaseinlegeböden, 8 Schubkästen H 223,2, T 50,2 cm</p> <p>Gegen Aufpreis: 1 x 8945 4er Set LED-Strahler 2 x 8038 4er Set LED-Glaskantenbel. (Point) B 75 cm 2 x 92472 Indirekte LED-Korpusbeleuchtung 5 R 2 x 8055 Spiegelrückwand 5 R / B 75 cm Schubkasteneinteilung siehe Seite 88. Vollauszug siehe Seite 86. Funkfernbedienung siehe Seite 90.</p>	<p>5111,-</p> <p>298,- à 502,- à 459,- à 208,-</p>	<p>5465,-</p> <p>298,- à 502,- à 459,- à 208,-</p>

Vorschläge

(preisgleich auch spiegelbildlich möglich = Best.-Nr. mit G ergänzen z. B. 6634/G)

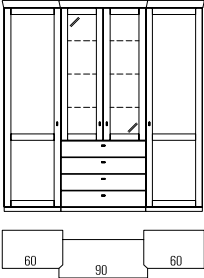
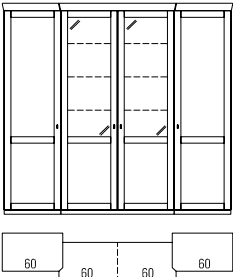
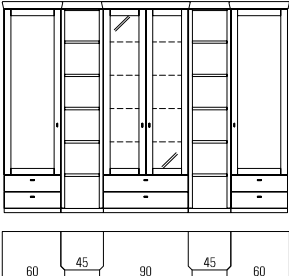
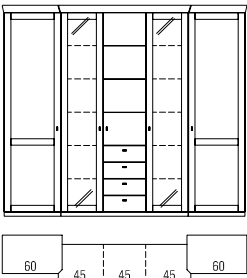
	Best.-Nr. / Maße Beschreibung	PG 1	PG 2
	<p>4427</p> <p>2 Türen mit Holzfüllung, 2 Türen mit Glasfüllung, 4 Schubkästen, 10 Einlegeböden, 3 Glaseinlegeböden</p> <p>B 210,0, H 223,2, T 50,2 cm</p> <p>Gegen Aufpreis</p> <p>1 x 8943 2er Set LED-Strahler 1 x 4578 3er Set LED-Glaskantenbel. (Point) B 90 cm 1 x 92470 Indirekte LED-Korpusbeleuchtung 4 R 1 x 4586 Spiegelrückwand 4 R / B 90 cm</p> <p>Schubkasteneinteilung siehe Seite 88. Vollauszug siehe Seite 86. Funkfernbedienung siehe Seite 90.</p>	<p>3569,-</p> <p>184,- 442,- 410,- 195,-</p>	<p>3820,-</p> <p>184,- 442,- 410,- 195,-</p>
	<p>4409</p> <p>2 Türen mit Holzfüllung, 2 Türen mit Glas- und Holzfüllung, 14 Einlegeböden, 6 Glaseinlegeböden</p> <p>B 240,0, H 223,2, T 50,2 cm</p> <p>Gegen Aufpreis</p> <p>1 x 8943 2er Set LED-Strahler 2 x 4577 3er Set LED-Glaskantenbel. (Point) B 60 cm 2 x 92470 Indirekte LED-Korpusbeleuchtung 4 R 2 x 4585 Spiegelrückwand 4 R / B 60 cm 1 x 8375 4er Set Innenschubkästen B 60 cm (hinter Türen)</p> <p>Funkfernbedienung siehe Seite 90.</p>	<p>4259,-</p> <p>184,- à 369,- à 410,- à 148,- 483,-</p>	<p>4564,-</p> <p>184,- à 369,- à 410,- à 148,- 483,-</p>
	<p>52903</p> <p>bestehend aus: 1 x 51335, 2 x 4685, 1 x 51359, 1 x 51336</p> <p>B 300,0, H 223,2, T 50,2 cm</p> <p>Gegen Aufpreis:</p> <p>1 x 8943 2er Set LED-Strahler 1 x 8063 4er Set LED-Glaskantenbel. (Point) B 90 cm 1 x 92472 Indirekte LED-Korpusbeleuchtung 5 R 1 x 8064 Spiegelrückwand 5 R / B 90 cm 6 x 8058 LED-Holzbodenbeleuchtung B 45 cm</p> <p>Schubkasteneinteilung siehe Seite 88. Funkfernbedienung siehe Seite 90.</p>	<p>5362,- (VZ)</p> <p>184,- 543,- 459,- 238,- à 129,-</p>	<p>5748,- (VZ)</p> <p>184,- 543,- 459,- 238,- à 129,-</p>
	<p>51181 B 255,0 (60/45/45/45/60) cm (Abb.)</p> <p>bestehend aus: 1 x 4541, 1 x 51078, 1 x 4540, 1 x 51079, 1 x 4542</p> <p>51182 B 285,0 (60/60/45/60/60) cm</p> <p>bestehend aus: 1 x 4541, 1 x 4545, 1 x 4540, 1 x 4546, 1 x 4542</p> <p>H 223,2, T 50,2 cm</p> <p>Gegen Aufpreis</p> <p>1 x 8943 2er Set LED-Strahler 2 x 8039 5er Set LED-Glaskantenbel. (Point) B 45 cm 2 x 4579 5er Set LED-Glaskantenbel. (Point) B 60 cm 2 x 92474 Indirekte LED-Korpusbeleuchtung 6 R 2 x 7340 Spiegelrückwand 6 R / B 45 cm 2 x 4587 Spiegelrückwand 6 R / B 60 cm</p> <p>Schubkasteneinteilung siehe Seite 88. Vollauszug siehe Seite 86. Funkfernbedienung siehe Seite 90.</p>	<p>4828,- (VZ)</p> <p>5063,- (VZ)</p> <p>184,- à 478,- à 540,- à 506,- à 159,- à 193,-</p>	<p>5185,- (VZ)</p> <p>5417,- (VZ)</p> <p>184,- à 478,- à 540,- à 506,- à 159,- à 193,-</p>

Vorschläge

(preisgleich auch spiegelbildlich möglich = Best.-Nr. mit G ergänzen z. B. 6634/G)

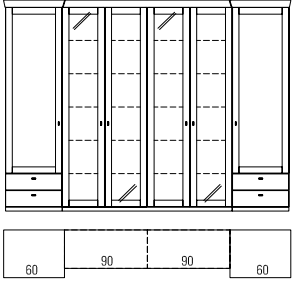
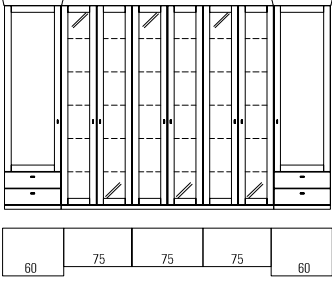
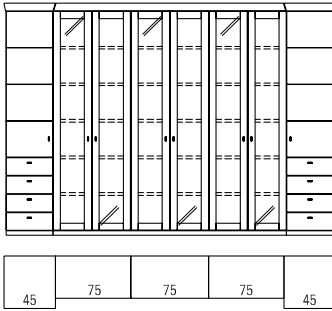
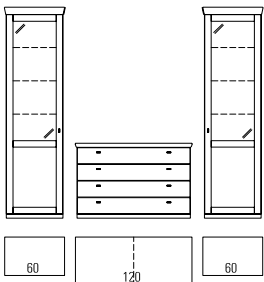
	Best.-Nr. / Maße Beschreibung	PG 1	PG 2
	<p>51183 B 270,0 (60/75/75/60) cm</p> <p>bestehend aus: 1 x 51335, 2 x 51354, 1 x 51336</p> <p>51184 B 300,0 (60/90/90/60) cm (Abb.)</p> <p>bestehend aus: 1 x 51335, 2 x 4551, 1 x 51336</p> <p>H 223,2, T 50,2 cm</p> <p>Gegen Aufpreis 1 x 8945 4er Set LED-Strahler 2 x 8076 5er Set LED-Glaskantenbel. (Point) B 75 cm 2 x 4580 5er Set LED-Glaskantenbel. (Point) B 90 cm 6 x 8979 LED-Holzbodenbeleuchtung B 75 cm 6 x 4611 LED-Holzbodenbeleuchtung B 90 cm 2 x 92474 Indirekte LED-Korpusbeleuchtung 6 R 2 x 8161 Spiegelrückwand 6 R / B 75 cm 2 x 4588 Spiegelrückwand 6 R / B 90 cm Vollauszug siehe Seite 86. Funkfernbedienung siehe Seite 90.</p>	<p>5089,-</p> <p>5460,-</p> <p>298,- à 605,- à 641,- à 150,- à 157,- à 506,- à 236,- à 270,-</p>	<p>5441,-</p> <p>5844,-</p> <p>298,- à 605,- à 641,- à 150,- à 157,- à 506,- à 236,- à 270,-</p>
	<p>52974 B 345,0 (60/75/75/75/60) cm</p> <p>bestehend aus: 1 x 51335, 3 x 51354, 1 x 51336</p> <p>H 223,2, T 50,2 cm</p> <p>Gegen Aufpreis 1 x 8945 4er Set LED-Strahler 1 x 8943 2er Set LED-Strahler 3 x 8076 5er Set LED-Glaskantenbel. (Point) B 75 cm 3 x 92474 Indirekte LED-Korpusbeleuchtung 6 R 3 x 8161 Spiegelrückwand 6 R / B 75 cm Vollauszug siehe Seite 86. Funkfernbedienung siehe Seite 90.</p>	<p>6372,-</p> <p>298,- 184,- à 605,- à 506,- à 236,-</p>	<p>6816,-</p> <p>298,- 184,- à 605,- à 506,- à 236,-</p>
	<p>52833</p> <p>bestehend aus: 1 x 51331, 3 x 51354, 1 x 51332</p> <p>B 315,0, H 223,2, T 50,2 cm</p> <p>Gegen Aufpreis: 3 x 8943 2er Set LED-Strahler 3 x 8076 5er Set LED-Glaskantenbel. (Point) B 75 cm 3 x 92474 Indirekte LED-Korpusbeleuchtung 6 R 3 x 8161 Spiegelrückwand 6 R / B 75 cm 9 x 8979 LED-Holzbodenbeleuchtung B 75 cm Funkfernbedienung siehe Seite 90.</p>	<p>5453,- (VZ)</p> <p>à 184,- à 605,- à 506,- à 236,- à 150,-</p>	<p>5794,- (VZ)</p> <p>à 184,- à 605,- à 506,- à 236,- à 150,-</p>
	<p>6647</p> <p>bestehend aus: 1 x 4547, 1 x 4378, 1 x 4548</p> <p>B 270,0, H 223,2, T 49,9 cm</p> <p>Gegen Aufpreis 2 x 8942 1er Set LED-Strahler 2 x 4577 3er Set LED-Glaskantenbel. (Point) B 60 cm 2 x 92470 Indirekte LED-Korpusbeleuchtung 4 R 2 x 4585 Spiegelrückwand 4 R / B 60 cm Schubkasteneinteilung siehe Seite 88. Funkfernbedienung siehe Seite 90.</p>	<p>3547,-</p> <p>à 131,- à 369,- à 410,- à 148,-</p>	<p>3794,-</p> <p>à 131,- à 369,- à 410,- à 148,-</p>

Vorschläge

(preisgleich auch spiegelbildlich möglich = Best.-Nr. mit G ergänzen z. B. 6634/G)

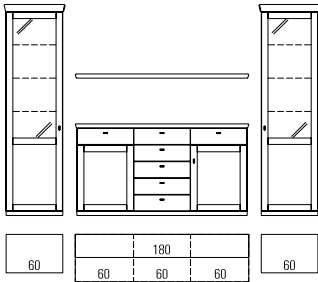
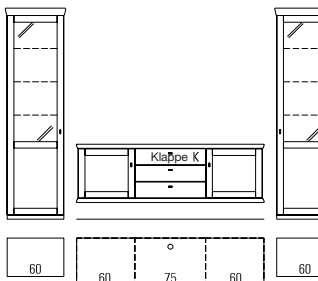
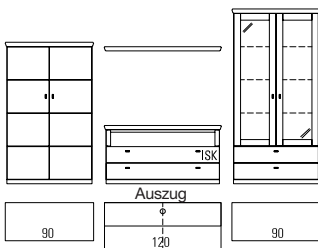
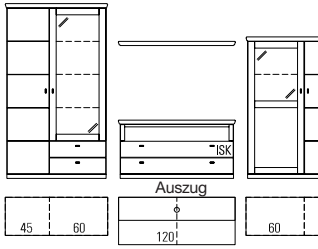
	Best.-Nr. / Maße Beschreibung	PG 1	PG 2
	<p>52915 bestehend aus: 1x 4547, 1x 4392, 1x 4395, 1x 4393, 1x 4447, 1x 4548 B 330,0, H 223,2, T 49,9 cm Gegen Aufpreis 2x 8942 1er Set LED-Strahler 2x 4577 3er Set LED-Glaskantenbel. (Point) B 60 cm 2x 92470 Indirekte LED-Korpusbeleuchtung 4 R 2x 4585 Spiegelrückwand 4 R / B 60 cm 2x 8375 4er Set Innenschubkästen B 60 cm (hinter Türen) Schubkasteneinteilung siehe Seite 88. Funkfernbedienung siehe Seite 90.</p>	<p>4705,- (VZ) à 131,- à 369,- à 410,- à 148,- à 483,-</p>	<p>5028,- (VZ) à 131,- à 369,- à 410,- à 148,- à 483,-</p>
	<p>52864 bestehend aus: 1 x 4547, 1 x 5882, 1 x 52768, 1 x 5883, 1 x 4548 B 345,0, H 223,2, T 49,9 cm Gegen Aufpreis: 2 x 8942 1er Set LED-Strahler 2 x 4577 3er Set LED-Glaskantenbel. (Point) B 60 cm 2 x 92470 Indirekte LED-Korpusbeleuchtung 4 R 2 x 4585 Spiegelrückwand 4 R / B 60 cm 1 x 8375 4er Set Innenschubkästen B 60 cm (hinter Türen) 1 x 91195 TV-Halterung 1 x 8189 Infrarot Repeater Funkfernbedienung siehe Seite 90.</p>	<p>4266,- (VZ) à 131,- à 369,- à 410,- à 148,- 483,- 459,- 193,-</p>	<p>4563,- (VZ) à 131,- à 369,- à 410,- à 148,- 483,- 489,- 193,-</p>
 <p>1 Auszug mit 2 Fronten und 1 Innenschubkasten</p>	<p>51006 bestehend aus: 1 x 51067, 1 x 4377, 1 x 4481, 1 x 4680 B 330,0, H 185,0, T 49,9 cm Gegen Aufpreis 1 x 8943 2er Set LED-Strahler 1 x 4578 3er Set LED-Glaskantenbel. (Point) B 90 cm 1 x 92470 Indirekte LED-Korpusbeleuchtung 4 R 1 x 4586 Spiegelrückwand 4 R / B 90 cm 2 x 93929 CD/DVD-Einteilung B 60 / T 49,9 cm (für B 120) Funkfernbedienung siehe Seite 90.</p>	<p>3676,- 184,- 442,- 410,- 195,- à 139,-</p>	<p>3935,- 184,- 442,- 410,- 195,- à 139,-</p>
 <p>1 Auszug mit 2 Fronten und 1 Innenschubkasten</p>	<p>6650 bestehend aus: 1 x 4640, 1 x 4377, 1 x 4481, 1 x 4535 B 360,0, H 185,0, T 49,9 cm Gegen Aufpreis 2 x 8942 1er Set LED-Strahler 1 x 4577 3er Set LED-Glaskantenbel. (Point) B 60 cm 1 x 4574 1er Set LED-Glaskantenbel. (Point) B 60 cm 1 x 92470 Indirekte LED-Korpusbeleuchtung 4 R 1 x 92466 Indirekte LED-Korpusbeleuchtung 2 R 1 x 4585 Spiegelrückwand 4 R / B 60 cm 1 x 4582 Spiegelrückwand 2 R / B 60 cm 2 x 93929 CD/DVD-Einteilung B 60 / T 49,9 cm (für B 120) Funkfernbedienung siehe Seite 90.</p>	<p>4137,- (VZ) à 131,- 369,- 212,- 410,- 275,- 148,- 99,- à 139,-</p>	<p>4471,- (VZ) à 131,- 369,- 212,- 410,- 275,- 148,- 99,- à 139,-</p>

Vorschläge

(preisgleich auch spiegelbildlich möglich = Best.-Nr. mit G ergänzen z. B. 6634/G)

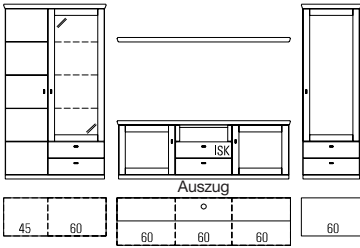
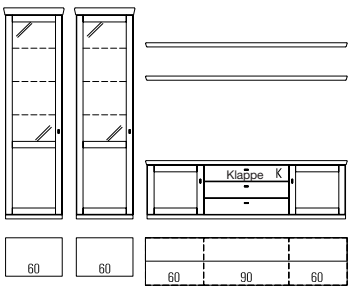
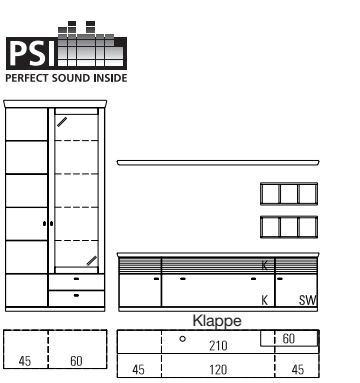
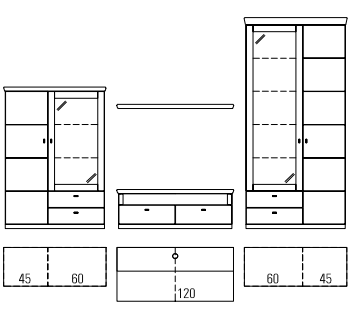
	Best.-Nr. / Maße Beschreibung	PG 1	PG 2
 <p>1 Auszug mit 2 Fronten und 1 Innenschubkasten</p>	<p>6651</p> <p>bestehend aus: 1 x 4640, 1 x 6614, 1 x 4447, 1 x 4305 B 375,0, H 185,0, T 49,9 cm</p> <p>Gegen Aufpreis: 1 x 8942 1er Set LED-Strahler 1 x 4577 3er Set LED-Glaskantenbel. (Point) B 60 cm 1 x 92470 Indirekte LED-Korpusbeleuchtung 4 R 1 x 4585 Spiegelrückwand 4 R / B 60 cm 1 x 8128 CD/DVD-Einteilung B 60 / T 49,9 cm 1 x 8371 3er Set Innenschubkästen B 60 cm (hinter Türen) Funkfernbedienung siehe Seite 90.</p>	<p>5008,-</p> <p>131,- 369,- 410,- 148,- 139,- 371,-</p>	<p>5359,-</p> <p>131,- 369,- 410,- 148,- 139,- 371,-</p>
	<p>52913</p> <p>bestehend aus: 2x 4547, 1x 5861, 1x 51224, 1x 5862, 2x 4448 B 360,0, H 223,2, T 49,9 cm</p> <p>Gegen Aufpreis: 2 x 8942 1er Set LED-Strahler 2 x 4577 3er Set LED-Glaskantenbel. (Point) B 60 cm 2 x 92470 Indirekte LED-Korpusbeleuchtung 4 R 2 x 4585 Spiegelrückwand 4 R / B 60 cm 1 x 8189 Infrarot Repeater Funkfernbedienung siehe Seite 90.</p>	<p>4642,- (VZ)</p> <p>à 131,- à 369,- à 410,- à 148,- 193,-</p>	<p>5003,- (VZ)</p> <p>à 131,- à 369,- à 410,- à 148,- 193,-</p>
	<p>52860</p> <p>bestehend aus: 1 x 4311, 1 x 52837, 2 x 92118, 1 x 4448 B 330,0, H 223,2, T 49,9 cm</p> <p>Gegen Aufpreis: 1 x 8942 1er Set LED-Strahler 1 x 8037 4er Set LED-Glaskantenbel. (Point) B 60 cm 1 x 92472 Indirekte LED-Korpusbeleuchtung 5 R 1 x 8054 Spiegelrückwand 5 R / B 60 cm 1 x 94094 CD/DVD-Auszug, Mittelseite und Boden B 60 / T 49,9 cm 1 x 94083 Boden B 60 / T 49,9 cm 1 x 92134 Infrarot Repeater (1 Empfänger / 2 Sender) Funkfernbedienung siehe Seite 90.</p>	<p>4790,- (VZ)</p> <p>131,- 455,- 459,- 178,- 251,- 64,- 234,-</p>	<p>5103,- (VZ)</p> <p>131,- 455,- 459,- 178,- 251,- 64,- 234,-</p>
	<p>4631</p> <p>bestehend aus: 1 x 4300, 1 x 4484, 1 x 4481, 1 x 4310 B 360,0, H 223,2, T 56,3 cm</p> <p>Gegen Aufpreis: 2 x 8942 1er Set LED-Strahler 1 x 4575 2er Set LED-Glaskantenbel. (Point) B 60 cm 1 x 8037 4er Set LED-Glaskantenbel. (Point) B 60 cm 1 x 92468 Indirekte LED-Korpusbeleuchtung 3 R 1 x 92472 Indirekte LED-Korpusbeleuchtung 5 R 1 x 4583 Spiegelrückwand 3 R / B 60 cm 1 x 8054 Spiegelrückwand 5 R / B 60 cm 2 x 93932 CD/DVD-Einteilung B 60 / T 56,3 cm (für B 120) Funkfernbedienung siehe Seite 90.</p>	<p>4074,- (VZ)</p> <p>à 131,- 285,- 455,- 320,- 459,- 129,- 178,- à 139,-</p>	<p>4381,- (VZ)</p> <p>à 131,- 285,- 455,- 320,- 459,- 129,- 178,- à 139,-</p>

Vorschläge

(preisgleich auch spiegelbildlich möglich = Best.-Nr. mit G ergänzen z. B. 6634/G)

	Best.-Nr. / Maße Beschreibung	PG 1	PG 2
	<p>51117 B 330,0 (mit Unterteil B 120,0) cm</p> <p>bestehend aus: 1 x 4301, 1 x 51023, 1 x 51021, 1 x 51088, 1 x 51042, 1 x 51039, 1 x 90852</p> <p>52919 B 345,0 (mit Unterteil B 135,0) cm (Abb.)</p> <p>bestehend aus: 1 x 4301, 1 x 75218, 1 x 51021, 1 x 4481, 1 x 51042, 1 x 51039, 1 x 4449</p> <p>H 223,2, T 56,3 cm</p> <p>Gegen Aufpreis 2 x 8942 1er Set LED-Strahler 1 x 4575 2er Set LED-Glaskantenbel. (Point) B 60 cm 1 x 4576 3er Set LED-Glaskantenbel. (Point) B 45 cm 1 x 92468 Indirekte LED-Korpusbeleuchtung 3 R 1 x 92470 Indirekte LED-Korpusbeleuchtung 4 R 1 x 4584 Spiegelrückwand 4 R / B 45 cm 1 x 4583 Spiegelrückwand 3 R / B 60 cm 2 x 93932 CD/DVD-Einteilung B 60 / T 56,3 cm (für B 120) 2 x 93933 CD/DVD-Einteilung B 67,5 / T 56,3 cm (für B 135) 1 x 8002 CD/DVD-Einteilung B 90 / T 56,3 cm 1 x 94078 Innenschubkasten B 90 cm 1 x 7342 Innenschubkasten B 120 cm 1 x 90130 Innenschubkasten B 135 cm Funkfernbedienung siehe Seite 90.</p>	<p>4479,- (VZ)</p> <p>4545,- (VZ)</p> <p>à 131,- 285,- 335,- 320,- 410,- 127,- 129,- à 139,- à 144,- 159,- 150,- 214,- 223,-</p>	<p>4789,- (VZ)</p> <p>4865,- (VZ)</p> <p>à 131,- 285,- 335,- 320,- 410,- 127,- 129,- à 139,- à 144,- 159,- 150,- 214,- 223,-</p>
	<p>52831</p> <p>bestehend aus: 1 x 4300, 1 x 52733, 1 x 51206, 1 x 51088, 1 x 90852, 1 x 51043, 1 x 51039</p> <p>B 345,0, H 220,2, T 49,9 cm</p> <p>Gegen Aufpreis: 2 x 8942 1er Set LED-Strahler 1 x 4575 2er Set LED-Glaskantenbel. (Point) B 60 cm 1 x 4576 3er Set LED-Glaskantenbel. (Point) B 45 cm 1 x 92468 Indirekte LED-Korpusbeleuchtung 3 R 1 x 92470 Indirekte LED-Korpusbeleuchtung 4 R 1 x 4583 Spiegelrückwand 3 R / B 60 cm 1 x 4584 Spiegelrückwand 4 R / B 45 cm 1 x 8189 Infrarot Repeater 1 x 91141 Innenschubkasten B 105 cm 2 x 93928 CD/DVD-Einteilung B 52,5 / T 49,9 cm (für B 105) TV-Halterung siehe Seite 86. Funkfernbedienung siehe Seite 90.</p>	<p>4690,- (VZ)</p> <p>à 131,- 285,- 335,- 320,- 410,- 129,- 127,- 193,- 206,- à 133,-</p>	<p>5061,- (VZ)</p> <p>à 131,- 285,- 335,- 320,- 410,- 129,- 127,- 193,- 206,- à 133,-</p>
	<p>51119</p> <p>bestehend aus: 1 x 51135, 1 x 4463, 2 x 4481, 1 x 4310</p> <p>B 345,0, H 223,2, T 49,9 cm</p> <p>Gegen Aufpreis 2 x 8942 1er Set LED-Strahler 1 x 8037 4er Set LED-Glaskantenbel. (Point) B 60 cm 1 x 4575 2er Set LED-Glaskantenbel. (Point) B 60 cm 1 x 92468 Indirekte LED-Korpusbeleuchtung 3 R 1 x 92472 Indirekte LED-Korpusbeleuchtung 5 R 1 x 4583 Spiegelrückwand 3 R / B 60 cm 1 x 8054 Spiegelrückwand 5 R / B 60 cm 2 x 93928 CD/DVD-Einteilung B 52,5 / T 49,9 cm (für B 105) Funkfernbedienung siehe Seite 90.</p>	<p>5517,- (VZ)</p> <p>à 131,- 455,- 285,- 320,- 459,- 129,- 178,- à 133,-</p>	<p>5965,- (VZ)</p> <p>à 131,- 455,- 285,- 320,- 459,- 129,- 178,- à 133,-</p>
	<p>52914</p> <p>bestehend aus: 1x 4311, 1x 5861, 1x 51228, 1x 5862, 1x 80245, 1x 4464</p> <p>B 360,0, H 223,2, T 49,9 cm</p> <p>Gegen Aufpreis 2 x 8942 1er Set LED-Strahler 1 x 8037 4er Set LED-Glaskantenbel. (Point) B 60 cm 1 x 4575 2er Set LED-Glaskantenbel. (Point) B 60 cm 1 x 92468 Indirekte LED-Korpusbeleuchtung 3 R 1 x 92472 Indirekte LED-Korpusbeleuchtung 5 R 1 x 4583 Spiegelrückwand 3 R / B 60 cm 1 x 8054 Spiegelrückwand 5 R / B 60 cm 1 x 8189 Infrarot Repeater Funkfernbedienung siehe Seite 90.</p>	<p>5417,- (VZ)</p> <p>à 131,- 455,- 285,- 320,- 459,- 129,- 178,- 193,-</p>	<p>5804,- (VZ)</p> <p>à 131,- 455,- 285,- 320,- 459,- 129,- 178,- 193,-</p>

Vorschläge

(preisgleich auch spiegelbildlich möglich = Best.-Nr. mit G ergänzen z. B. 6634/G)

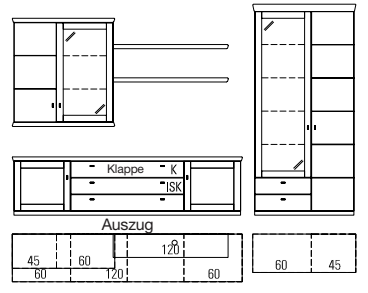
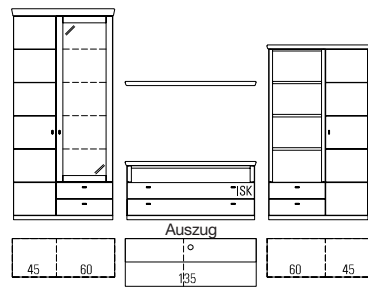
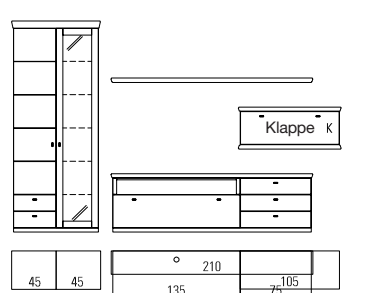
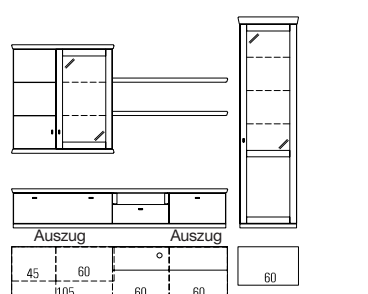
	Best.-Nr. / Maße Beschreibung	PG 1	PG 2
	<p>51136 bestehend aus: 1 x 5861, 1 x 51138, 1 x 5862, 1 x 4463, 2 x 4481, 1 x 4310 B 360,0, H 223,2, T 49,9 cm Gegen Aufpreis 2x 8942 1er Set LED-Strahler 1x 8037 4er Set LED-Glaskantenbel. (Point) B 60 cm 1x 4575 2er Set LED-Glaskantenbel. (Point) B 60 cm 1x 92468 Indirekte LED-Korpusbeleuchtung 3 R 1x 92472 Indirekte LED-Korpusbeleuchtung 5 R 1x 4583 Spiegelrückwand 3 R / B 60 cm 1x 8054 Spiegelrückwand 5 R / B 60 cm 2x 93929 CD/DVD-Einteilung B 60 / T 49,9 cm (für B 120) 1x 8189 Infrarot Repeater Funkfernbedienung siehe Seite 90.</p>	<p>5693,- (VZ) 6097,- (VZ)</p> <p>à 131,- à 131,- 455,- 455,- 285,- 285,- 320,- 320,- 459,- 459,- 129,- 129,- 178,- 178,- à 139,- à 139,- 193,- 193,-</p>	
 <p>1 Auszug mit 2 Fronten und 1 Innenschubkasten</p>	<p>2569 B 360,0 (mit Korpuselement B 120,0) cm bestehend aus: 1 x 4311, 1 x 4377, 1 x 4481, 1 x 4662, 1 x 4669 52920 B 375,0 (mit Korpuselement B 135,0) cm (Abb.) bestehend aus: 1 x 4311, 1 x 33815, 1 x 80245, 1 x 4662, 1 x 4669 H 223,2, T 49,9 cm Gegen Aufpreis 1x 8942 1er Set LED-Strahler 1x 8037 4er Set LED-Glaskantenbel. (Point) B 60 cm 1x 92472 Indirekte LED-Korpusbeleuchtung 5 R 1x 8054 Spiegelrückwand 5 R / B 60 cm 2x 8059 LED-Holzbodenbeleuchtung B 60 cm 2x 93929 CD/DVD-Einteilung B 60 / T 49,9 cm (für B 120) 2x 93930 CD/DVD-Einteilung B 67,5 / T 49,9 cm (für B 135) Funkfernbedienung siehe Seite 90.</p>	<p>4684,- (VZ) 5015,- (VZ)</p> <p>4747,- (VZ) 5082,- (VZ)</p> <p>131,- 131,- 455,- 455,- 459,- 459,- 178,- 178,- à 135,- à 135,- à 139,- à 139,- à 144,- à 144,-</p>	
	<p>52904 bestehend aus: 1 x 4371, 1 x 51079, 1 x 77216, 1 x 5874, 1 x 52764, 1 x 4448 B 345,0, H 223,2, T 49,9 cm Gegen Aufpreis: 1x 8942 1er Set LED-Strahler 1x 8039 5er Set LED-Glaskantenbel. (Point) B 45 cm 1x 92474 Indirekte LED-Korpusbeleuchtung 6 R 1x 7340 Spiegelrückwand 6 R / B 45 cm 2x 93930 CD/DVD-Einteilung B 67,5 / T 49,9 cm (für B 135) Schubkasteneinteilung siehe Seite 88. Funkfernbedienung siehe Seite 90.</p>	<p>4358,- (VZ) 4627,- (VZ)</p> <p>131,- 131,- 478,- 478,- 506,- 506,- 159,- 159,- à 144,- à 144,-</p>	
	<p>4415 bestehend aus: 1 x 4463, 1 x 4486, 2 x 4481, 1 x 4548 B 300,0, H 223,2, T 56,3 cm Gegen Aufpreis 2x 8942 1er Set LED-Strahler 1x 4575 2er Set LED-Glaskantenbel. (Point) B 60 cm 1x 4577 3er Set LED-Glaskantenbel. (Point) B 60 cm 1x 92468 Indirekte LED-Korpusbeleuchtung 3 R 1x 92470 Indirekte LED-Korpusbeleuchtung 4 R 1x 4583 Spiegelrückwand 3 R / B 60 cm 1x 4585 Spiegelrückwand 4 R / B 60 cm 2x 93931 CD/DVD-Einteilung B 52,5 / T 56,3 cm (für B 105) 2x 4594 CD/DVD-Einteilung B 60 / T 56,3 cm 2x 4592 Innenschubkasten B 60 cm (für Unterteil) 1x 4593 Innenschubkasten B 45 cm (für Unterteil) Funkfernbedienung siehe Seite 90.</p>	<p>3962,- (VZ) 4239,- (VZ)</p> <p>à 131,- à 131,- 285,- 285,- 369,- 369,- 320,- 320,- 410,- 410,- 129,- 129,- 148,- 148,- à 133,- à 133,- à 139,- à 139,- à 124,- à 124,- 112,- 112,-</p>	

Vorschläge

(preisgleich auch spiegelbildlich möglich = Best.-Nr. mit G ergänzen z. B. 6634/G)

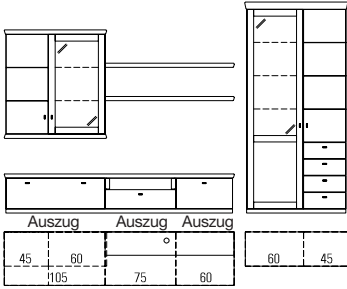
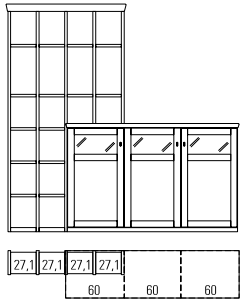
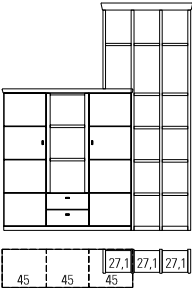
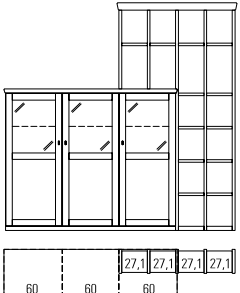
	Best.-Nr. / Maße Beschreibung	PG 1	PG 2
	<p>4629 B 345,0 (mit Unterteil B 105,0/60,0/60,0) cm bestehend aus: 1 x 4463, 1 x 4486, 2 x 4481, 1 x 4553</p> <p>52921 B 360,0 (mit Unterteil B 105,0/75,0/60,0) cm (Abb.) bestehend aus: 1 x 4463, 1 x 51022, 1 x 51015, 1 x 51019, 2 x 80245, 1 x 4553 H 223,2, T 56,3 cm</p> <p>Gegen Aufpreis 2 x 8942 1er Set LED-Strahler 1 x 4575 2er Set LED-Glaskantenbel. (Point) B 60 cm 1 x 4577 3er Set LED-Glaskantenbel. (Point) B 60 cm 1 x 92468 Indirekte LED-Korpusbeleuchtung 3 R 1 x 92470 Indirekte LED-Korpusbeleuchtung 4 R 1 x 4583 Spiegelrückwand 3 R / B 60 cm 1 x 4585 Spiegelrückwand 4 R / B 60 cm 2 x 93931 CD/DVD-Einteilung B 52,5 / T 56,3 cm (für B 105) 1 x 4594 CD/DVD-Einteilung B 60 / T 56,3 cm 1 x 7281 CD/DVD-Einteilung B 75 / T 56,3 cm 2 x 4592 Innenschubkasten B 60 cm (für Unterteil) 1 x 4593 Innenschubkasten B 45 cm (für Unterteil) Funkfernbedienung siehe Seite 90.</p>	<p>4684,- (VZ)</p> <p>4969,- (VZ)</p> <p>à 131,- 285,- 369,- 320,- 410,- 129,- 148,- à 133,- 139,- 150,- à 124,- 112,-</p>	<p>5015,- (VZ)</p> <p>5320,- (VZ)</p> <p>à 131,- 285,- 369,- 320,- 410,- 129,- 148,- à 133,- 139,- 150,- à 124,- 112,-</p>
	<p>52863 bestehend aus: 3 x 7151, 3 x 7303, 2 x 1107, 14 x 1106, 1 x 75347, 1 x 4340 B 246,9, H 240,8, T 49,9 cm</p> <p>Gegen Aufpreis: 1 x 8944 3er Set LED-Strahler 3 x 4581 Spiegelrückwand 1 R / B 60 cm 3 x 92464 Indirekte LED-Korpusbeleuchtung 1 R Funkfernbedienung siehe Seite 90.</p>	<p>3582,-</p> <p>244,- à 81,- à 225,-</p>	<p>3800,-</p> <p>244,- à 81,- à 225,-</p>
	<p>52996 Highboardkombination bestehend aus: 1 x 52998, 1 x 52997</p> <p>52998 Highboard bestehend aus: 1 x 4518, 1 x 4652, 1 x 4519</p> <p>52997 Aufsatzregal bestehend aus: 3 x 7151, 1 x 7303, 2 x 1107, 11 x 1106, 1 x 75347 B 197,9, H 240,8, T 40,3 cm</p> <p>Gegen Aufpreis: 2 x 8058 LED-Holzbodenbeleuchtung B 45 cm Funkfernbedienung siehe Seite 90.</p>	<p>3088,- (VZ)</p> <p>2250,-</p> <p>1190,-</p> <p>à 129,-</p>	<p>3320,- (VZ)</p> <p>2408,-</p> <p>1257,-</p> <p>à 129,-</p>
	<p>52972 Highboardkombination bestehend aus: 1 x 6646, 3 x 7151, 2 x 7303, 2 x 1107, 12 x 1106, 1 x 75347</p> <p>52973 Aufsatzregal bestehend aus: 3 x 7151, 2 x 7303, 2 x 1107, 12 x 1106, 1 x 75347 B 242,9, H 240,8, T 49,9 cm</p> <p>Gegen Aufpreis: 1 x 8944 3er Set LED-Strahler 3 x 4574 1er Set LED-Glaskantenbel. (Point) B 60 cm 3 x 92466 Indirekte LED-Korpusbeleuchtung 2 R 3 x 4582 Spiegelrückwand 2 R / B 60 cm Funkfernbedienung siehe Seite 90.</p>	<p>4180,-</p> <p>1388,-</p> <p>244,- à 212,- à 275,- à 99,-</p>	<p>4454,-</p> <p>1469,-</p> <p>244,- à 212,- à 275,- à 99,-</p>

Vorschläge

(preisgleich auch spiegelbildlich möglich = Best.-Nr. mit G ergänzen z. B. 6634/G)

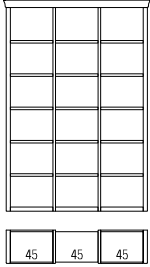
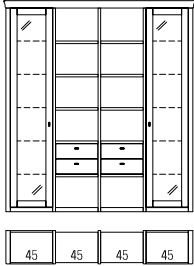
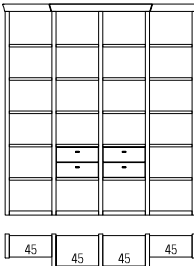
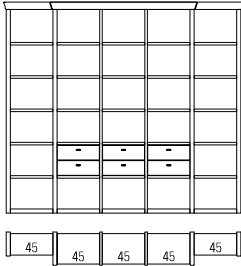
	Best.-Nr. / Maße Beschreibung	PG 1	PG 2
	52909 bestehend aus: 2 x 77129, 2 x 7153, 3 x 4443, 15 x 4439, 3 x 4438 B 149,8, H 223,2, T 37,0 cm	1675,- (VZ)	1797,- (VZ)
	52905 bestehend aus: 2 x 77129, 1 x 51078W, 3 x 7153, 1 x 51079W, 2 x 4443, 10 x 4439, 2 x 4469, 2 x 4438 B 197,7, H 223,2, T 37,0 cm Gegen Aufpreis: 1 x 8943 2er Set LED-Strahler 2 x 8039 5er Set LED-Glaskantenbel. (Point) B 45 cm 2 x 92474 Indirekte LED-Korpusbeleuchtung 6 R 2 x 7340 Spiegelrückwand 6 R / B 45 cm Funkfernbedienung siehe Seite 90.	3715,- (VZ) 184,- à 478,- à 506,- à 159,-	3969,- (VZ) 184,- à 478,- à 506,- à 159,-
	52916 bestehend aus: 2x 77125, 3x 77129, 2x 7164, 10 x 7157, 2x 75347, 2x 4443, 10 x 4439, 2x 4438, 2x 4469 B 202,5, H223,2, T 37,0 cm	2747,-	2949,-
	52910 bestehend aus: 2 x 77125, 2 x 77129, 2 x 7153, 2 x 7164, 10 x 7157, 3 x 4443, 15 x 4439, 2 x 75347, 3 x 4438, 3 x 4469 B 248,8, H 223,2, T 37,0 cm	2948,- (VZ)	3306,- (VZ)



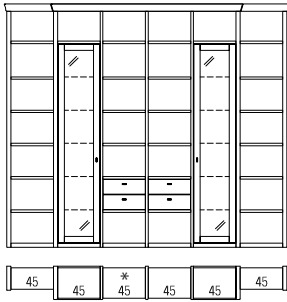
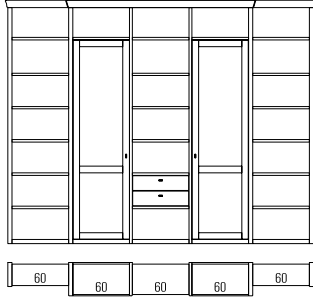

Vorschläge

(preisgleich auch spiegelbildlich möglich = Best.-Nr. mit G ergänzen z. B. 6634/G)

	Best.-Nr. / Maße Beschreibung	PG 1	PG 2
	<p>52906 B 296,7 cm (mit 2 Regalen*) (Abb.) bestehend aus: 2 x 77126, 2 x 77130, 3 x 7154, 2 x 7164, 12 x 7157, 2 x 4443, 12 x 4439, 1 x 51078W, 1 x 51079W, 2 x 4469, 2 x 75347, 4 x 4438</p> <p>52907 B 344,6 cm (mit 3 Regalen*) bestehend aus: 2 x 77126, 2 x 77130, 4 x 7154, 2 x 7164, 12 x 7157, 3 x 4443, 18 x 4439, 1 x 51078W, 1 x 51079W, 3 x 4469, 2 x 75347, 5 x 4438 H 257,5, T 37,0 cm</p> <p>Gegen Aufpreis: 1 x 8943 2er Set LED-Strahler 2 x 8039 5er Set LED-Glaskantenbel. (Point) B 45 cm 2 x 92474 Indirekte LED-Korpusbeleuchtung 6 R 2 x 7340 Spiegelrückwand 6 R / B 45 cm Funkfernbedienung siehe Seite 90.</p>	<p>5095,- (VZ)</p> <p>5863,- (VZ)</p> <p>184,- à 478,- à 506,- à 159,-</p>	<p>5497,- (VZ)</p> <p>6276,- (VZ)</p> <p>184,- à 478,- à 506,- à 159,-</p>
	<p>52908 bestehend aus: 2 x 77126, 2 x 77130, 2 x 7154, 2 x 7296, 1 x 4444, 6 x 4440, 12 x 7161, 1 x 4470, 2 x 75347, 3 x 4438, 1 x 4541W, 1 x 4542W B 323,8, H 257,5, T 37,0 cm</p>	<p>4790,- (VZ)</p>	<p>5095,- (VZ)</p>

Wangen, Tiefe 25,4 cm

Wangen, Tiefe 35,0 cm

Best.-Nr. / Maße Beschreibung	PG 1	PG 2	Best.-Nr. / Maße Beschreibung	PG 1	PG 2
 <p>Raumteilerausführung siehe Seite 92. Fertigung als Aufsatzwange, nicht bodenstehende Wange oder Wangenlösung im Überbau gegen Berechnung siehe Seite 92.</p>			 <p>Raumteilerausführung siehe Seite 92. Fertigung als Aufsatzwange, nicht bodenstehende Wange oder Wangenlösung im Überbau gegen Berechnung siehe Seite 92.</p>		
	<p>7150 H 215,7 cm 6 R 7151 H 250,0 cm 7 R 7391 H 260,0 cm 7303 H min. 30,0 bis max. 190,0 cm (Preis pro angefangene 10,0 cm, inkl. Kopfkante)</p> <p>66022 H bis max. 427,7 cm (Wunschmaß bitte angeben. Überlange Wangen werden grundsätzlich auf der Höhe 215,7 cm geteilt.)</p> <ul style="list-style-type: none"> – Bohrungen im Modellraster. – Außen- und Mittelwangen werden kommissionsorientiert gebohrt. – Bauseitige Wandbefestigung zwingend erforderlich. <p>St. 2,9 cm Gegen Aufpreis: 1 x 7299 Höhenkürzung für 7150, 7151, 7391 1 x 93563 Kopfkante Wangen bis 190,0 cm inkl. Kopfkante (ohne Aufpreis)</p>	124,- 135,- 163,- 9,-		131,- 142,- 178,- 9,-	<p>7153 H 215,7 cm 6 R 7154 H 250,0 cm 7 R 7392 H 260,0 cm 7304 H min. 30,0 bis max. 190,0 cm (Preis pro angefangene 10,0 cm, inkl. Kopfkante)</p> <p>66023 H bis max. 427,7 cm (Wunschmaß bitte angeben. Überlange Wangen werden grundsätzlich auf der Höhe 215,7 cm geteilt.)</p> <ul style="list-style-type: none"> – Bohrungen im Modellraster. – Außen- und Mittelwangen werden kommissionsorientiert gebohrt. – Bauseitige Wandbefestigung zwingend erforderlich. <p>St. 2,9 cm Gegen Aufpreis: 1 x 7299 Höhenkürzung für 7153, 7154, 7392 1 x 93563 Kopfkante Wangen bis 190,0 cm inkl. Kopfkante (ohne Aufpreis)</p>
 <p>Raumteilerausführung siehe Seite 92. Fertigung als Aufsatzwange, nicht bodenstehende Wange oder Wangenlösung im Überbau gegen Berechnung siehe Seite 92.</p>			 <p>Raumteilerausführung siehe Seite 92. Fertigung als Aufsatzwange, nicht bodenstehende Wange oder Wangenlösung im Überbau gegen Berechnung siehe Seite 92.</p>		
	<p>77125 H 215,7 cm 6 R 77126 H 250,0 cm 7 R 77127 H 260,0 cm 77128 H min. 30,0 bis max. 190,0 cm (Preis pro angefangene 10,0 cm, inkl. Kopfkante)</p> <p>77217 H bis max. 427,7 cm (Wunschmaß bitte angeben. Überlange Wangen werden grundsätzlich auf der Höhe 215,7 cm geteilt.)</p> <ul style="list-style-type: none"> – Bohrungen im Modellraster. – Außen- und Mittelwangen werden kommissionsorientiert gebohrt. – Bauseitige Wandbefestigung zwingend erforderlich. <p>St. 4,5 cm Gegen Aufpreis: 1 x 7299 Höhenkürzung für 77125, 77126, 77127 1 x 93771 Kopfkante Wangen bis 190,0 cm inkl. Kopfkante (ohne Aufpreis)</p>	161,- 187,- 219,- 11,-		176,- 202,- 236,- 11,-	<p>77129 H 215,7 cm 6 R 77130 H 250,0 cm 7 R 77131 H 260,0 cm 77132 H min. 30,0 bis max. 190,0 cm (Preis pro angefangene 10,0 cm, inkl. Kopfkante)</p> <p>77218 H bis max. 427,7 cm (Wunschmaß bitte angeben. Überlange Wangen werden grundsätzlich auf der Höhe 215,7 cm geteilt.)</p> <ul style="list-style-type: none"> – Bohrungen im Modellraster. – Außen- und Mittelwangen werden kommissionsorientiert gebohrt. – Bauseitige Wandbefestigung zwingend erforderlich. <p>St. 4,5 cm Gegen Aufpreis: 1 x 7299 Höhenkürzung für 77129, 77130, 77131 1 x 93771 Kopfkante Wangen bis 190,0 cm inkl. Kopfkante (ohne Aufpreis)</p>

Maßdetails

Grundriss

A = 1,5 cm von Hinterkante Boden bis Hinterkante Wange.
B = 1,1 cm von Vorderkante Boden bis Vorderkante Wange.

Die angegebenen Bodenmaße enthalten den Rücksprung von 1,5 cm zur Hinterkante der Wange.

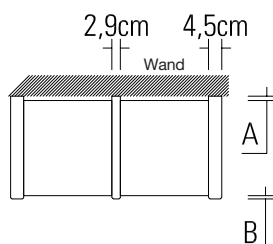

Wangen-Zwischenbauböden, für T 25,4 cm

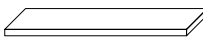
Best.-Nr. / Maße Beschreibung	PG 1	PG 2
 1106 B 27,1 cm	36,-	39,-
7156 B 30,0 cm	39,-	43,-
25710 B 37,5 cm	45,-	45,-
7157 B 45,0 cm	49,-	51,-
7161 B 60,0 cm	56,-	58,-
7158 B 75,0 cm	62,-	64,-
7159 B 90,0 cm	73,-	81,-
7160 B 120,0 cm	94,-	97,-
7162 B mind. 120,0, max. 200,0 cm (Preis pro angefangene 10,0 cm) St. 2,6, T 24,3 cm (inkl. 1,5 cm Bodenrücksprung) – Ab B 100,0 cm sind die Böden aus Tischlerplatte. – Ab B 130,0 cm ist eine Wandbefestigung erforderlich. Wandbefestigungsbeschlag für Festmauerwerk ist im Lieferumfang enthalten.	9,-	9,-

Wangen-Zwischenbauböden, für T 35,0 cm

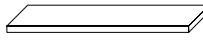
Best.-Nr. / Maße Beschreibung	PG 1	PG 2
 7166 B 27,1 cm	43,-	45,-
7167 B 30,0 cm	45,-	45,-
2600 B 37,5 cm	51,-	54,-
4439 B 45,0 cm	56,-	58,-
4440 B 60,0 cm	62,-	71,-
4441 B 75,0 cm	75,-	81,-
4442 B 90,0 cm	86,-	90,-
7171 B 120,0 cm	97,-	101,-
51087 B mind. 120,0, max. 200,0 cm (Preis pro angefangene 10,0 cm) St. 2,6, T 33,9 cm (inkl. 1,5 cm Bodenrücksprung) – Ab B 100,0 cm sind die Böden aus Tischlerplatte. – Ab B 130,0 cm ist eine Wandbefestigung erforderlich. Wandbefestigungsbeschlag für Festmauerwerk ist im Lieferumfang enthalten.	11,-	11,-

Wangen-Sockelböden, für T 25,4 cm

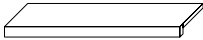
Best.-Nr. / Maße Beschreibung	PG 1	PG 2
 1107 B 27,1 cm	49,-	49,-
7163 B 30,0 cm	49,-	51,-
75207 B 37,5 cm	54,-	56,-
7164 B 45,0 cm	56,-	58,-
7296 B 60,0 cm	62,-	64,-
7165 B 75,0 cm	73,-	81,-
7375 B 90,0 cm	84,-	88,-
St. inkl. Sockelleiste 4,5, T 33,9 cm (inkl. 1,5 cm Bodenrücksprung)		

Wangen-Sockelböden, für T 35,0 cm

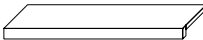
Best.-Nr. / Maße Beschreibung	PG 1	PG 2
 Sockelböden		
7174 B 27,1 cm	54,-	56,-
7175 B 30,0 cm	54,-	56,-
2601 B 37,5 cm	58,-	60,-
4443 B 45,0 cm	62,-	71,-
4444 B 60,0 cm	75,-	81,-
4445 B 75,0 cm	86,-	90,-
4446 B 90,0 cm	94,-	99,-
St. inkl. Sockelleiste 4,5, T 33,9 cm (inkl. 1,5 cm Bodenrücksprung)		

Abdeckblätter, für T 25,4 cm

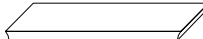
Best.-Nr. / Maße Beschreibung	PG 1	PG 2
 75346 H 4,5, T 27,4 cm (durchgehend bis 240,0 cm) (Preis pro angefangene 10,0 cm)	19,-	19,-

Abdeckblätter, für T 35,0 cm

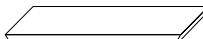
Best.-Nr. / Maße Beschreibung	PG 1	PG 2
 4437 H 4,5, T 37,0 cm (durchgehend bis 240,0 cm) (Preis pro angefangene 10,0 cm) Abdeckblätter für Korpusstiefe 49,9 cm	19,-	21,-
	Aufpreis + 30%	Aufpreis + 30%

Kranzplatte, für T 25,4 cm

Best.-Nr. / Maße Beschreibung	PG 1	PG 2
 75347 für Wangen ab 6 R H 7,5, T 27,4 cm (durchgehend bis 240,0 cm) (Preis pro angefangene 10,0 cm)	19,-	21,-

Kranzplatte, für T 35,0 cm

Best.-Nr. / Maße Beschreibung	PG 1	PG 2
 4438 für Wangen ab 6 R H 7,5, T 37,0 cm (durchgehend bis 240,0 cm) (Preis pro angefangene 10,0 cm) Kranzplatte für Korpusstiefe 50,2 cm	21,-	24,-
	Aufpreis + 30%	Aufpreis + 30%

Zubehör für Wangen und Wangen-Zwischenbauböden

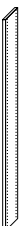
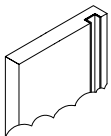
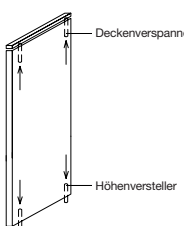
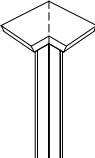
Best.-Nr. / Maße Beschreibung	PG 1	PG 2	Best.-Nr. / Maße Beschreibung	PG 1	PG 2
 <p>4477 durchgehende Lochreihe Abstand der Bohrungen je 3,2 cm (Aufpreis pro Wange)</p>	24,-	24,-	 <p>90080 Kabelkanal für Wangen inkl. Dichtungsbürste, pro Wange nur 1 x Kabelkanal möglich, Einbauposition (links oder rechts) angeben (Aufpreis pro Wange, bei Bestellung von Wangenboden- beleuchtung enthalten)</p>	88,-	88,-
 <p>7284 Deckenverspanner inkl. Höhenkürzung (für raumhohe Wangen) 7285 Höhenversteller zum Ausrichten bzw. Spannen von raumhohen Wangen (bitte lichte Raumhöhe angeben) Verstellbereich je 0 - 2,5 cm</p>	45,- 34,-	45,- 34,-	 <p>25264 Schenkel 31,5 x 31,5 cm 1 Eckabdeckblatt, 1 Eckleiste T 25,4 cm 91196 Schenkel 41,1 x 41,1 cm wie vor T 35,0 cm 93795 Eckleiste (ohne Eckabdeckblatt) Weiterbau mit einer Wange Höhe 215,7 - 260,0 cm oder einem Korpuselement 6 Raster</p> <p>- Ecke nicht als Stauraum nutzbar. - einseitige Abdeck- blathtiefenkürzung ohne Aufpreis - Eine Ausklin- kung von max. 21,5 / 31,1 cm ist möglich. (Brand- schutztechnische Auflagen müssen beachtet werden.)</p>	264,- 356,- 51,-	281,- 384,- 54,-

Schubkasteneinsätze 1 R, für Tiefe 35,0 cm

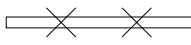
Best.-Nr. / Maße Beschreibung	PG 1	PG 2	Best.-Nr. / Maße Beschreibung	PG 1	PG 2
 <p>7209 B 27,1 cm 7210 B 30,0 cm 4469 B 45,0 cm 4470 B 60,0 cm 4471 B 75,0 cm 2 Schubkästen H 32,6, T 34,4 cm - Oben und unten Zwischenbau- boden T 35,0 cm erforderlich.</p>	148,- 150,- 184,- 212,- 244,-	150,- 157,- 195,- 232,- 257,-	 <p>LED-Beleuchtung für Wangen-Zwischenbauböden inkl. Vorschaltgerät, Zuleitung, Fußschalter und Kabelkanal in Wange. Die zu beleuchtenden Böden in der Bestellskizze markieren. (Holzboden nicht mehr verstellbar, nur in Verbindung mit Wangen ohne Rückwand). 90066 für B 27,1 cm ~2 Watt 90068 für B 30,0 cm ~2 Watt 90069 für B 37,5 cm ~3 Watt 90071 für B 45,0 cm ~3 Watt 90072 für B 60,0 cm ~4 Watt 90073 für B 75,0 cm ~6 Watt 90074 für B 90,0 cm ~6 Watt 90526 für B 120,0 cm ~9 Watt</p> <p>Die Leuchte wird mit einem Leuchtmittel der Energieklasse F geliefert. Weitere Infor- mationen zum Leuchtmittel siehe Zusatzliste „Zubehör im Detail“.</p>	161,- 161,- 176,- 176,- 182,- 191,- 206,- 223,-	161,- 161,- 176,- 176,- 182,- 191,- 206,- 223,-

Rückwände 6 R, Höhe 215,7 cm, St. 1,6 cm

(für den Regal/Korpus-Zwischenbau)

Best.-Nr. / Maße Beschreibung	PG 1	PG 2	Best.-Nr. / Maße Beschreibung	PG 1	PG 2
 <p>7206 B 27,1 cm 7207 B 30,0 cm 7208 B 45,0 cm 25852 B 60,0 cm 25853 B 75,0 cm 7305 Maßanfertigung Preis/m² Mindestpreis Rückwände 3 bis 6 Raster preisgleich - unter 3 Raster und über 6 Raster Rückwand pro m² berechnen. Rückwände werden je nach Größe ggf. geteilt, max. Breite an einem Stück 90,0 cm</p>	94,- 99,- 131,- 161,- 193,- 184,- 54,-	97,- 101,- 135,- 169,- 206,- 184,- 54,-			

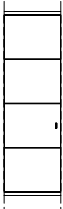
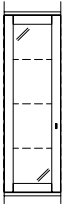

Zwischenbauelemente 4 R

(zwischen Wangen T 35,0 cm und Korpusstandelementen planbar)

	Best.-Nr. / Maße Beschreibung	PG 1	PG 2	Best.-Nr. / Maße Beschreibung	PG 1	PG 2
 <p>Abb. L</p>	<p>4465 L 4466 R</p> <p>1 Tür, 3 Einlegeböden B 45,0, H 146,0, T 35,0 cm</p>	<p>553,- 553,-</p>	<p>590,- 590,-</p>			
 <p>Abb. L</p>	<p>4467 L 4468 R</p> <p>1 Tür mit Glasfüllung, 3 Glaseinlegeböden B 45,0, H 146,0, T 35,0 cm</p>	<p>682,- 682,-</p>	<p>727,- 727,-</p>			
	<p>Gegen Aufpreis: 1 x 8942 1er Set LED-Strahler 1 x 4576 3er Set LED-Glaskantenbel. (Point) B 45 cm 1 x 4584 Spiegelrückwand 4 R / B 45 cm</p>	<p>131,- 335,- 127,-</p>	<p>131,- 335,- 127,-</p>			



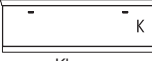
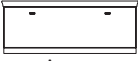

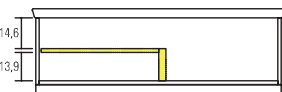
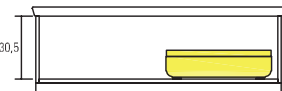
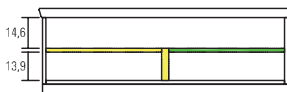
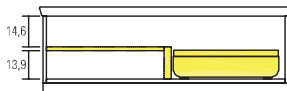



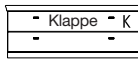

Unterteile 1 R, Höhe 41,6 cm

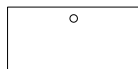
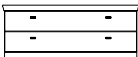
(Breite plus 2,0 cm Abdeckblattüberstand je Seite)

Best.-Nr. / Maße Beschreibung	PG 1	PG 2	Best.-Nr. / Maße Beschreibung	PG 1	PG 2
 <p>Auszug</p> <p>51198 B 45,0 cm 51200 B 60,0 cm 51202 B 75,0 cm 51204 B 90,0 cm</p> <p>1 Auszug T 49,9 cm</p>	410,-	435,-	 <p>Klappe</p> <p>75219 B 105,0 cm 51209 B 120,0 cm 75220 B 135,0 cm</p> <p>1 Klappe T 49,9 cm</p>	648,-	695,-
<p>51018 B 45,0 cm 51019 B 60,0 cm 51020 B 75,0 cm 51021 B 90,0 cm</p> <p>wie vor T 56,3 cm</p>	410,-	435,-	<p>Abdeckblatt inkl. Kabeldurchlass, Rückwand inkl. Ausschnitt</p> <p>75221 B 105,0 cm 51031 B 120,0 cm 75222 B 135,0 cm</p> <p>wie vor T 56,3 cm</p> <p>CD/DVD-Auszug kann nur rechts geplant werden.</p> <p>Boden nur in Verbindung mit Basis-Set möglich.</p> <p>Lichte Innenmaße: B 97,3, H 30,5, T 42,7/49,1 (bei B 105) cm B 112,3, H 30,5, T 42,7/49,1 (bei B 120) cm B 127,3, H 30,5, T 42,7/49,1 (bei B 135) cm</p>	648,-	695,-
<p>Gegen Aufpreis: CD/DVD-Einteilung siehe Seite 87. Innenschubkasten siehe Seite 87.</p>			<p>Gegen Aufpreis: Basis-Set (nur rechts möglich) 1 x 8187 CD/DVD-Auszug B 60 cm für ca. 72 CD's / 48 DVD's</p> <p>Basis-Set (nur links möglich) 1 x 94088 Mittelseite und Boden B 45 / T 49,9 cm 1 x 94089 Mittelseite und Boden B 60 / T 49,9 cm 1 x 94090 Mittelseite und Boden B 75 / T 49,9 cm 1 x 94091 Mittelseite und Boden B 45 / T 56,3 cm 1 x 94092 Mittelseite und Boden B 60 / T 56,3 cm 1 x 94093 Mittelseite und Boden B 75 / T 56,3 cm</p> <p>Boden (nur rechts möglich) 1 x 90853 Boden B 60 / T 49,9 cm 1 x 8188 Boden B 60 / T 56,3 cm 1 x 8189 Infrarot Repeater (zur Übertragung des Infrarotsignals der Fernbedienung in das Klappenelement)</p> <p>1 x 92396 ohne vormontierten Kabeldurchlass</p>	266,-	266,-
 <p>Auszug</p> <p>51206 B 105,0 cm 51208 B 120,0 cm 75217 B 135,0 cm</p> <p>1 Auszug T 49,9 cm</p>	624,-	671,-	<p>51022 B 105,0 cm 51023 B 120,0 cm 75218 B 135,0 cm</p> <p>wie vor T 56,3 cm</p>	654,-	725,-
<p>Gegen Aufpreis: CD/DVD-Einteilung siehe Seite 87. Innenschubkasten siehe Seite 87. TV-Podest siehe Seite 86.</p>			<p>1 x 8187 CD/DVD-Auszug B 60 cm für ca. 72 CD's / 48 DVD's</p> <p>1 x 90853 Boden B 60 / T 49,9 cm 1 x 8188 Boden B 60 / T 56,3 cm 1 x 8189 Infrarot Repeater (zur Übertragung des Infrarotsignals der Fernbedienung in das Klappenelement)</p> <p>1 x 92396 ohne vormontierten Kabeldurchlass</p>	0,-	0,-
 <p>Klappe</p> <p>51201 B 60,0 cm 51203 B 75,0 cm 51205 B 90,0 cm</p> <p>1 Klappe T 49,9 cm</p>	459,-	491,-	<p>Beispiele für Inneneinteilung bei Unterteil mit Klappe.</p>     		
<p>Abdeckblatt inkl. Kabeldurchlass, Rückwand inkl. Ausschnitt</p> <p>51028 B 60,0 cm 51029 B 75,0 cm 51030 B 90,0 cm</p> <p>wie vor T 56,3 cm</p> <p>Lichte Innenmaße: B 54,3, H 30,5, T 42,7/49,1 (bei B 60) cm B 69,3, H 30,5, T 42,7/49,1 (bei B 75) cm B 84,3, H 30,5, T 42,7/49,1 (bei B 90) cm</p>	459,-	491,-	<p>Gegen Aufpreis: 1 x 90853 Boden B 60 / T 49,9 cm 1 x 90854 Boden B 75 / T 49,9 cm 1 x 90855 Boden B 90 / T 49,9 cm 1 x 8188 Boden B 60 / T 56,3 cm 1 x 8315 Boden B 75 / T 56,3 cm 1 x 8998 Boden B 90 / T 56,3 cm 1 x 8187 CD/DVD-Auszug B 60 cm für ca. 72 CD's / 48 DVD's 1 x 8189 Infrarot Repeater (zur Übertragung des Infrarotsignals der Fernbedienung in das Klappenelement) 1 x 92396 ohne vormontierten Kabeldurchlass</p>	266,-	266,-



Unterteile 1 R, Höhe 41,6 cm

(Breite plus 2,0 cm Abdeckblattüberstand je Seite)

Best.-Nr. / Maße Beschreibung	PG 1	PG 2	Best.-Nr. / Maße Beschreibung	PG 1	PG 2
 <p>52717 B 60,0 cm 52718 B 75,0 cm 52719 B 90,0 cm</p> <p>2 Schubkästen T 49,9 cm</p>	579,- 618,- 656,-	620,- 663,- 701,-	 <p>52732 B 105,0 cm 52733 B 120,0 cm 52734 B 135,0 cm</p> <p>1 Schubkasten, 1 Gerätenische mit Klappe T 49,9 cm</p>	809,- 845,- 877,-	864,- 905,- 939,-
 <p>52723 B 60,0 cm 52724 B 75,0 cm 52725 B 90,0 cm</p> <p>wie vor T 56,3 cm Gegen Aufpreis: TV-Podest siehe Seite 86.</p>	579,- 618,- 656,-	620,- 663,- 701,-	 <p>52738 B 105,0 cm 52739 B 120,0 cm 52740 B 135,0 cm</p> <p>wie vor T 56,3 cm</p> <p>Abdeckblatt inkl. Kabeldurchlass, Rückwand inkl. Ausschnitt</p> <p>Lichte Maße hinter Geräteklappe: B 99,3, H 14,2, T 42,7/49,1 (bei B 105) cm B 114,3, H 14,2, T 42,7/49,1 (bei B 120) cm B 129,3, H 14,2, T 42,7/49,1 (bei B 135) cm</p> <p>Gegen Aufpreis: 1 x 8189 Infrarot Repeater (zur Übertragung des Infrarotsignals der Fernbedienung in das Klappenelement) 1 x 92396 ohne vormontierten Kabeldurchlass</p>	809,- 845,- 877,-	864,- 905,- 939,-
 <p>52720 B 105,0 cm 52721 B 120,0 cm 52722 B 135,0 cm</p> <p>2 Schubkästen T 49,9 cm</p>	860,- 894,- 922,-	918,- 954,- 984,-	 <p>52741 B 60,0 cm 52742 B 75,0 cm 52743 B 90,0 cm</p> <p>1 Boden (nicht verstellbar) T 49,9 cm</p>	534,- 605,- 678,-	570,- 643,- 725,-
 <p>52726 B 105,0 cm 52727 B 120,0 cm 52728 B 135,0 cm</p> <p>wie vor T 56,3 cm Gegen Aufpreis: TV-Podest siehe Seite 86.</p>	860,- 894,- 922,-	918,- 954,- 984,-	 <p>Abdeckblatt und Gerätenischenrückwand inkl. Kabeldurchlass</p> <p>Lichte Nischenmaße: B 51,6, H 15,0/15,0, T 42,7 (bei B 60) cm B 66,6, H 15,0/15,0, T 42,7 (bei B 75) cm B 81,6, H 15,0/15,0, T 42,7 (bei B 90) cm</p> <p>Gegen Aufpreis: 1 x 92396 ohne vormontierten Kabeldurchlass LED-Gerätenischenbeleuchtung siehe Seite 90.</p>	0,-	0,-
 <p>52729 B 60,0 cm 52730 B 75,0 cm 52731 B 90,0 cm</p> <p>1 Schubkasten, 1 Gerätenische mit Klappe T 49,9 cm</p>	553,- 592,- 633,-	592,- 637,- 676,-	 <p>51210 B 60,0 cm 51211 B 75,0 cm 51213 B 90,0 cm</p> <p>1 Schubkasten, 1 Geräte-Nische T 49,9 cm</p>	513,- 558,- 603,-	549,- 594,- 641,-
 <p>52735 B 60,0 cm 52736 B 75,0 cm 52737 B 90,0 cm</p> <p>wie vor T 56,3 cm</p> <p>Abdeckblatt inkl. Kabeldurchlass, Rückwand inkl. Ausschnitt</p> <p>Lichte Maße hinter Geräteklappe: B 54,3, H 14,2, T 42,7/49,1 (bei B 60) cm B 69,3, H 14,2, T 42,7/49,1 (bei B 75) cm B 84,3, H 14,2, T 42,7/49,1 (bei B 90) cm</p> <p>Gegen Aufpreis: 1 x 8189 Infrarot Repeater (zur Übertragung des Infrarotsignals der Fernbedienung in das Klappenelement) 1 x 92396 ohne vormontierten Kabeldurchlass</p>	553,- 592,- 633,-	592,- 637,- 676,-	 <p>51014 B 60,0 cm 51015 B 75,0 cm 51016 B 90,0 cm</p> <p>wie vor T 56,3 cm</p> <p>Abdeckblatt und Gerätenischenrückwand inkl. Kabeldurchlass</p> <p>Lichte Nischenmaße: B 51,6, H 11,9, T 42,7/49,1 (bei B 60) cm B 66,6, H 11,9, T 42,7/49,1 (bei B 75) cm B 81,6, H 11,9, T 42,7/49,1 (bei B 90) cm</p> <p>Gegen Aufpreis: 1 x 92396 ohne vormontierten Kabeldurchlass CD/DVD-Einteilung siehe Seite 87.</p>	513,- 558,- 603,-	549,- 594,- 641,-



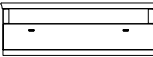
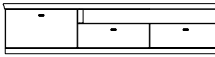
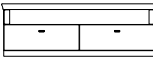

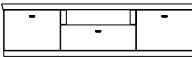
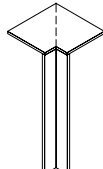







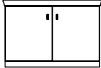

Unterteile 1 R, Höhe 41,6 cm

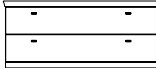
(Breite plus 2,0 cm Abdeckblattüberstand je Seite)

Best.-Nr. / Maße Beschreibung	PG 1	PG 2	Best.-Nr. / Maße Beschreibung	PG 1	PG 2
 <p>75223 B 105,0 cm 51214 B 120,0 cm 75224 B 135,0 cm</p> <p>1 Schubkasten, 1 Geräte-Nische T 49,9 cm</p>	643,-	691,-	 <p>51215 L B 180,0 cm (Abb.) 51216 R B 180,0 cm</p> <p>1 Auszug, 2 Schubkästen, 1 Geräte-Nische T 49,9 cm</p>	1135,-	1214,-
<p>Abdeckblatt und Gerätenischenrückwand inkl. Kabeldurchlass T 56,3 cm</p> <p>Lichte Nischenmaße: B 96,6, H 11,9, T 42,7/49,1 (bei B 105) cm B 111,6, H 11,9, T 42,7/49,1 (bei B 120) cm B 126,6, H 11,9, T 42,7/49,1 (bei B 135) cm</p> <p>Gegen Aufpreis: 1 x 92396 ohne vormontierten Kabeldurchlass CD/DVD-Einteilung siehe Seite 87.</p>	0,-	0,-	<p>Abdeckblatt und Gerätenischenrückwand inkl. Kabeldurchlass 4479 L B 180,0 cm (Abb.) 4480 R B 180,0 cm</p> <p>wie vor T 56,3 cm</p> <p>Lichte Nischenmaße: B 111,6, H 11,9, T 42,7/49,1 cm</p> <p>Gegen Aufpreis: 1 x 92396 ohne vormontierten Kabeldurchlass CD/DVD-Einteilung siehe Seite 87. Innenschubkasten siehe Seite 87.</p>	0,-	0,-
 <p>51217 B 120,0 cm</p> <p>2 Schubkästen, 1 Geräte-Nische T 49,9 cm</p>	703,-	755,-	 <p>51218 L B 225,0 cm (Abb.) 51219 R B 225,0 cm</p> <p>2 Auszüge, 1 Schubkasten, 1 Geräte-Nische T 49,9 cm</p>	1358,-	1456,-
<p>Abdeckblatt und Gerätenischenrückwand inkl. Kabeldurchlass T 56,3 cm</p> <p>Lichte Nischenmaße: B 111,6, H 11,9, T 42,7/49,1 cm</p> <p>Gegen Aufpreis: 1 x 92396 ohne vormontierten Kabeldurchlass CD/DVD-Einteilung siehe Seite 87.</p>	0,-	0,-	<p>Abdeckblatt und Gerätenischenrückwand inkl. Kabeldurchlass 4486 L B 225,0 cm (Abb.) 4487 R B 225,0 cm</p> <p>wie vor T 56,3 cm</p> <p>Lichte Nischenmaße: B 51,6, H 11,9, T 42,7/49,1 cm</p> <p>Gegen Aufpreis: 1 x 92396 ohne vormontierten Kabeldurchlass CD/DVD-Einteilung siehe Seite 87. Innenschubkasten siehe Seite 87.</p>	0,-	0,-
 <p>51212 B 150,0 cm</p> <p>2 Auszüge, 1 Schubkasten, 1 Geräte-Nische T 49,9 cm</p>	1124,-	1203,-	 <p>90220 Schenkel 42,1 x 42,1 cm</p> <p>1 Eckabdeckblatt, 1 Eckleiste T 40,3 cm</p>	356,-	384,-
<p>Abdeckblatt und Gerätenischenrückwand inkl. Kabeldurchlass T 56,3 cm</p> <p>Lichte Nischenmaße: B 51,6, H 11,9, T 42,7/49,1 cm</p> <p>Gegen Aufpreis: 1 x 92396 ohne vormontierten Kabeldurchlass CD/DVD-Einteilung siehe Seite 87. Innenschubkasten siehe Seite 87.</p>	0,-	0,-	<p>90224 Schenkel 51,7 x 51,7 cm</p> <p>wie vor T 49,9 cm</p> <p>- Weiterbau nur in gleicher Tiefe möglich. - Ecke nicht als Stauraum nutzbar. - einseitige Abdeckblathtiefenkürzung ohne Aufpreis - Eine Ausklinkung von max. 32,1 / 41,7 cm ist möglich. (Brand-schutztechnische Auflagen müssen beachtet werden.)</p>	392,-	420,-



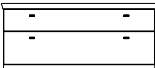

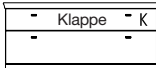
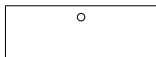

Korpuselemente 1,25 R, Höhe 53,0 cm

(Breite plus 2,0 cm Abdeckblatüberstand je Seite / Best.-Nr. + **W** = Wangenelement, siehe Seite 2 / Abdeckblätter bis 270,0 cm durchgehend)

Best.-Nr. / Maße Beschreibung		PG 1	PG 2	Best.-Nr. / Maße Beschreibung		PG 1	PG 2
  Abb. L	77386 L B 45,0 cm 77387 R B 45,0 cm 77388 L B 60,0 cm 77389 R B 60,0 cm 1 Tür T 40,3 cm	420,- 420,- 470,- 470,-	448,- 448,- 506,- 506,-	  2 Auszüge 0,625 R T 40,3 cm	83010 B 45,0 cm 77398 B 60,0 cm 77399 B 75,0 cm 77400 B 90,0 cm 2 Auszüge 0,625 R T 40,3 cm	455,- 532,- 611,- 686,-	487,- 568,- 654,- 736,-
	77390 L B 45,0 cm 77391 R B 45,0 cm 77392 L B 60,0 cm 77393 R B 60,0 cm wie vor T 49,9 cm	455,- 455,- 510,- 510,-	487,- 487,- 545,- 545,-	83011 B 45,0 cm 77405 B 60,0 cm 77406 B 75,0 cm 77407 B 90,0 cm wie vor T 49,9 cm	502,- 583,- 667,- 751,-	538,- 624,- 712,- 800,-	
  Abb. L	77394 B 75,0 cm 77395 B 90,0 cm 1 Tür T 40,3 cm	588,- 648,-	633,- 695,-	  2 Auszüge 0,625 R T 40,3 cm	77401 B 105,0 cm 77402 B 120,0 cm 77403 B 135,0 cm 2 Auszüge 0,625 R T 40,3 cm	776,- 841,- 907,-	830,- 901,- 969,-
	77396 B 75,0 cm 77397 B 90,0 cm wie vor T 49,9 cm	639,- 701,-	682,- 753,-	77408 B 105,0 cm 77409 B 120,0 cm 77410 B 135,0 cm wie vor T 49,9 cm	832,- 899,- 961,-	894,- 959,- 1032,-	
  Abb. L	83008 B 45,0 cm 77419 B 60,0 cm 77420 B 75,0 cm 77421 B 90,0 cm 1 Auszug 0,75 R, 1 Schubkasten T 40,3 cm	455,- 532,- 611,- 686,-	487,- 568,- 654,- 736,-	  1 Auszug 0,75 R, 1 Gerätenische mit Klappe T 49,9 cm	77433 B 60,0 cm 77434 B 75,0 cm 77435 B 90,0 cm 1 Auszug 0,75 R, 1 Gerätenische mit Klappe T 49,9 cm	740,- 817,- 890,-	794,- 871,- 952,-
	83009 B 45,0 cm 77426 B 60,0 cm 77427 B 75,0 cm 77428 B 90,0 cm wie vor T 49,9 cm	502,- 583,- 667,- 751,-	538,- 624,- 712,- 800,-	Abdeckblatt und Gerätenischenrückwand inkl. Kabeldurchlass Lichte Innenmaße hinter Klappe: B 54,3, H 13,7, T 33,1/42,7 (bei B 60) cm B 69,3, H 13,7, T 33,1/42,7 (bei B 75) cm B 84,3, H 13,7, T 33,1/42,7 (bei B 90) cm Preisgleich auch in Tiefe 40,3 cm = Bestellnummer mit T ergänzen. Gegen Aufpreis: 1 x 8189 Infrarot Repeater (zur Übertragung des Infrarotsignals der Fernbedienung in das Klappenelement) 1 x 92396 ohne vormontierten Kabeldurchlass CD/DVD-Einteilung siehe Seite 87.	193,- 0,-	193,- 0,-	
  Abb. L	77422 B 105,0 cm 77423 B 120,0 cm 77424 B 135,0 cm 1 Auszug 0,75 R, 1 Schubkasten T 40,3 cm	776,- 841,- 907,-	830,- 901,- 969,-	  1 Auszug 0,75 R, 1 Gerätenische mit Klappe T 49,9 cm	77436 B 105,0 cm 77437 B 120,0 cm 77438 B 135,0 cm 1 Auszug 0,75 R, 1 Gerätenische mit Klappe T 49,9 cm	989,- 1064,- 1135,-	1062,- 1137,- 1216,-
	77429 B 105,0 cm 77430 B 120,0 cm 77431 B 135,0 cm wie vor T 49,9 cm	832,- 899,- 961,-	894,- 959,- 1032,-	Abdeckblatt und Gerätenischenrückwand inkl. Kabeldurchlass Lichte Innenmaße hinter Klappe: B 99,3, H 13,7, T 33,1/42,7 (bei B 105) cm B 114,3, H 13,7, T 33,1/42,7 (bei B 120) cm B 129,3, H 13,7, T 33,1/42,7 (bei B 135) cm Preisgleich auch in Tiefe 40,3 cm = Bestellnummer mit T ergänzen. Gegen Aufpreis: 1 x 8189 Infrarot Repeater (zur Übertragung des Infrarotsignals der Fernbedienung in das Klappenelement) 1 x 92396 ohne vormontierten Kabeldurchlass CD/DVD-Einteilung siehe Seite 87.	193,- 0,-	193,- 0,-	

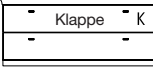
Korpuselemente 1,25 R, Höhe 53,0 cm

(Breite plus 2,0 cm Abdeckblattüberstand je Seite / Best.-Nr. + **W** = Wangenelement, siehe Seite 2 / Abdeckblätter bis 270,0 cm durchgehend)







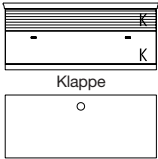

Best.-Nr. / Maße Beschreibung	PG 1	PG 2	Best.-Nr. / Maße Beschreibung	PG 1	PG 2
 77412 B 60,0 cm 77413 B 75,0 cm 77414 B 90,0 cm 1 Auszug 0,625 R, 1 Gerätenische mit Klappe 0,625 R T 49,9 cm Abdeckblatt und Gerätenischenrückwand inkl. Kabeldurchlass Lichte Innenmaße hinter Klappe: B 54,3, H 18,1, T 33,1/42,7 (bei B 60) cm B 69,3, H 18,1, T 33,1/42,7 (bei B 75) cm B 84,3, H 18,1, T 33,1/42,7 (bei B 90) cm Preisgleich auch in Tiefe 40,3 cm = Bestellnummer mit T ergänzen. Gegen Aufpreis: 1 x 8189 Infrarot Repeater (zur Übertragung des Infrarotsignals der Fernbedienung in das Klappenelement) 1 x 92396 ohne vormontierten Kabeldurchlass CD/DVD-Einteilung siehe Seite 87.	740,- 817,- 890,-	794,- 871,- 952,-	  77458 B 75,0 cm 77459 B 90,0 cm 2 Türen inkl. Akustikblende T 49,9 cm 77452 B 75,0 cm 77453 B 90,0 cm 2 Türen inkl. Akustikblende und akustikwirksamer Innenausstat- tung für die Subwooferunter- bringung, Rückwand mit Ausschnitt T 49,9 cm Lichte Maße für die Subwooferunterbringung: B 66,7, H 39,2, T 33,1/42,7 (bei B 75) cm B 81,7, H 39,2, T 33,1/42,7 (bei B 90) cm Preisgleich auch in Tiefe 40,3 cm = Bestellnummer mit T ergänzen.	901,- 982,-	965,- 1051,-
 77415 B 105,0 cm 77416 B 120,0 cm 77417 B 135,0 cm 1 Auszug 0,625 R, 1 Gerätenische mit Klappe 0,625 R T 49,9 cm Abdeckblatt und Gerätenischenrückwand inkl. Kabeldurchlass Lichte Innenmaße hinter Klappe: B 96,3, H 18,1, T 33,1/42,7 (bei B 105) cm B 112,3, H 18,1, T 33,1/42,7 (bei B 120) cm B 127,3, H 18,1, T 33,1/42,7 (bei B 135) cm Preisgleich auch in Tiefe 40,3 cm = Bestellnummer mit T ergänzen. Gegen Aufpreis: 1 x 8189 Infrarot Repeater (zur Übertragung des Infrarotsignals der Fernbedienung in das Klappenelement) 1 x 92396 ohne vormontierten Kabeldurchlass CD/DVD-Einteilung siehe Seite 87.	989,- 1064,- 1135,-	1062,- 1137,- 1216,-	  77442 B 105,0 cm 77443 B 120,0 cm 77444 B 135,0 cm 1 Auszug 0,75 R, 1 Soundbarfach mit Akustikblende inkl. Push to open und akustikwirksamer Innenausstattung T 49,9 cm Abdeckblatt inkl. Kabeldurchlass, Rückwand inkl. Ausschnitt Lichte Maße hinter Akustikblende: B 99,3, H 11,9, T 33,1/42,7 (bei B 105) cm B 114,3, H 11,9, T 33,1/42,7 (bei B 120) cm B 129,3, H 11,9, T 33,1/42,7 (bei B 135) cm Preisgleich auch in Tiefe 40,3 cm = Bestellnummer mit T ergänzen. Gegen Aufpreis: 1 x 8189 Infrarot Repeater (zur Übertragung des Infrarotsignals der Fernbedienung in das Klappenelement) 1 x 92396 ohne vormontierten Kabeldurchlass CD/DVD-Einteilung siehe Seite 87.	1328,- 1450,- 1574,-	1418,- 1551,- 1684,-
  77454 L B 45,0 cm 77455 R B 45,0 cm 77456 L B 60,0 cm 77457 R B 60,0 cm 1 Tür inkl. Akustikblende T 49,9 cm 77448 L B 45,0 cm 77449 R B 45,0 cm 77450 L B 60,0 cm 77451 R B 60,0 cm 1 Tür inkl. Akustikblende und akustikwirksamer Innenausstat- tung für die Subwooferunter- bringung, Rückwand mit Ausschnitt T 49,9 cm Lichte Maße für die Subwooferunterbringung: B 39,0, H 39,2, T 33,1/42,7 (bei B 45) cm B 54,0, H 39,2, T 33,1/42,7 (bei B 60) cm Preisgleich auch in Tiefe 40,3 cm = Bestellnummer mit T ergänzen.	618,- 618,- 697,- 697,-	663,- 663,- 746,- 746,-	Preisgleich auch in Tiefe 40,3 cm = Bestellnummer mit T ergänzen. Gegen Aufpreis: 1 x 8189 Infrarot Repeater (zur Übertragung des Infrarotsignals der Fernbedienung in das Klappenelement) 1 x 92396 ohne vormontierten Kabeldurchlass CD/DVD-Einteilung siehe Seite 87.	193,- 0,-	193,- 0,-
Abb. L Preisgleich auch in Tiefe 40,3 cm = Bestellnummer mit T ergänzen.	654,- 654,- 731,- 731,-	699,- 699,- 785,- 785,-			

Korpuselemente 1,25 R, Höhe 53,0 cm

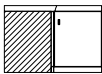
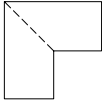
(Breite plus 2,0 cm Abdeckblatüberstand je Seite / Best.-Nr. + **W** = Wangenelement, siehe Seite 2 / Abdeckblätter bis 270,0 cm durchgehend)

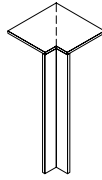
Korpuselemente 1,5 R, Höhe 61,8 cm

(Breite plus 2,0 cm Abdeckblatüberstand je Seite / Best.-Nr. + **W** = Wangenelement, siehe Seite 2 / Abdeckblätter bis 270,0 cm durchgehend)

Best.-Nr. / Maße Beschreibung	PG 1	PG 2	Best.-Nr. / Maße Beschreibung	PG 1	PG 2
  <p>77445 B 105,0 cm 77446 B 120,0 cm 77447 B 135,0 cm</p> <p>1 Klappe 0,75 R, 1 Soundbarfach mit Akustikblende inkl. Push to open und akustikwirksamer Innenausstattung T 49,9 cm</p> <p>Abdeckblatt inkl. Kabeldurchlass, Rückwand inkl. Ausschnitt</p> <p>Lichte Maße hinter Akustikblende: B 99,3, H 11,9, T 33,1/42,7 (bei B 105) cm B 114,3, H 11,9, T 33,1/42,7 (bei B 120) cm B 129,3, H 11,9, T 33,1/42,7 (bei B 135) cm</p> <p>Lichte Maße hinter Klappe: B 97,3, H 23,6, T 33,1/42,7 (bei B 105) cm B 112,3, H 23,6, T 33,1/42,7 (bei B 120) cm B 127,3, H 23,6, T 33,1/42,7 (bei B 135) cm</p> <p>Preisgleich auch in Tiefe 40,3 cm = Bestellnummer mit T ergänzen.</p> <p>Gegen Aufpreis: 1 x 92134 Infrarot Repeater (1 Empfänger / 2 Sender) (zur Übertragung des Infrarotsignals der Fernbedienung in das Klappenelement) 1 x 92396 ohne vormontierten Kabeldurchlass</p>	1289,- 1400,- 1510,-	1379,- 1497,- 1617,-	  <p>52744 B 60,0 cm 52745 B 75,0 cm 52746 B 90,0 cm</p> <p>Korpusregal, 2 Böden (nicht verstellbar) T 49,9 cm</p> <p>Abdeckblatt und Gerätenischenrückwand inkl. Kabeldurchlass</p> <p>Lichte Nischenmaße: B 51,6, H 15,8/16/16, T 33,1/42,7 (bei B 60) cm B 66,6, H 15,8/16/16, T 33,1/42,7 (bei B 75) cm B 81,6, H 15,8/16/16, T 33,1/42,7 (bei B 90) cm</p> <p>Preisgleich auch in Tiefe 40,3 cm = Bestellnummer mit T ergänzen.</p> <p>Gegen Aufpreis: 1 x 92396 ohne vormontierten Kabeldurchlass LED-Gerätenischenbeleuchtung siehe Seite 90.</p>	654,- 727,- 796,-	697,- 776,- 849,-
  <p>77440 Schenkel 77,1 x 77,1 cm 2 Türen T 40,3 cm</p> <p>77441 Schenkel 86,7 x 86,7 cm wie vor T 49,9 cm</p> <p>- Weiterbau nur in gleicher Tiefe möglich - Nicht als Wangenelement möglich</p> <p>- Korpus bleibt 40,3 cm tief, Abdeckblatt steht nach hinten über. - Bei Einsatz als Abschluss- element wird die Seite nach hinten überstehend geliefert.</p>	1021,-	1094,-	  <p>52747 B 60,0 cm 52748 B 75,0 cm 52749 B 90,0 cm</p> <p>Korpusregal, 1 Boden (nicht verstellbar), 1 Schubkasten T 49,9 cm</p> <p>Abdeckblatt und Gerätenischenrückwand inkl. Kabeldurchlass</p> <p>Lichte Nischenmaße: B 51,6, H 15,7/15,7, T 33,1/42,7 (bei B 60) cm B 66,6, H 15,7/15,7, T 33,1/42,7 (bei B 75) cm B 81,6, H 15,7/15,7, T 33,1/42,7 (bei B 90) cm</p> <p>Preisgleich auch in Tiefe 40,3 cm = Bestellnummer mit T ergänzen.</p> <p>Gegen Aufpreis: 1 x 92396 ohne vormontierten Kabeldurchlass LED-Gerätenischenbeleuchtung siehe Seite 90.</p>	708,- 774,- 854,-	757,- 828,- 914,-
 <p>90220 Schenkel 42,1 x 42,1 cm 1 Eckabdeckblatt, 1 Eckleiste T 40,3 cm</p> <p>90224 Schenkel 51,7 x 51,7 cm wie vor T 49,9 cm</p> <p>- Weiterbau nur in gleicher Tiefe möglich. - Ecke nicht als Stauraum nutzbar. - einseitige Abdeckblathtiefenkürzung ohne Aufpreis - Eine Ausklinkung von max. 32,1 / 41,7 cm ist möglich. (Brand-schutztechnische Auflagen müssen beachtet werden.)</p>	356,-	384,-	  <p>5844 L B 45,0 cm 5856 R B 45,0 cm 30148 L B 60,0 cm 30149 R B 60,0 cm</p> <p>1 Tür, 1 Einlegeboden T 40,3 cm</p> <p>Abb. L</p> <p>5857 L B 45,0 cm 5858 R B 45,0 cm 30154 L B 60,0 cm 30155 R B 60,0 cm</p> <p>wie vor T 49,9 cm</p>	438,- 438,- 495,- 495,-	476,- 476,- 530,- 530,-
  <p>5859 L B 60,0 cm 5860 R B 60,0 cm</p> <p>1 Tür mit Holzfüllung, 1 Einlegeboden T 40,3 cm</p> <p>Abb. L</p> <p>5861 L B 60,0 cm 5862 R B 60,0 cm</p> <p>wie vor T 49,9 cm</p>	592,-	637,-	<p>592,- 637,-</p> <p>635,- 635,-</p> <p>678,- 678,-</p>	637,- 637,-	678,- 678,-

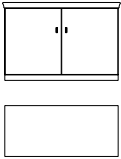
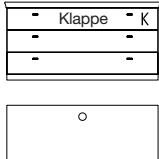
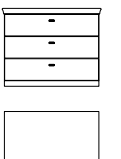
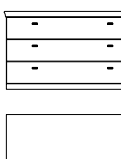
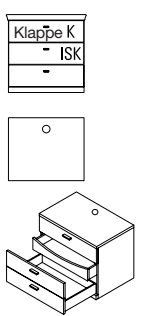
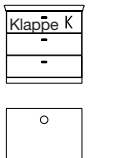

Korpuselemente 1,5 R, Höhe 61,8 cm

(Breite plus 2,0 cm Abdeckblattüberstand je Seite / Best.-Nr. + **W** = Wangenelement, siehe Seite 2 / Abdeckblätter bis 270,0 cm durchgehend)

Best.-Nr. / Maße Beschreibung	PG 1	PG 2	Best.-Nr. / Maße Beschreibung	PG 1	PG 2
 <p>52625 B 75,0 cm 51046 B 90,0 cm</p> <p>2 Türen, 1 Einlegeboden</p> <p>T 40,3 cm</p>	620,- 682,-	665,- 727,-	 <p>52629 B 105,0 cm 51228 B 120,0 cm 52630 B 135,0 cm</p> <p>2 Schubkästen, 1 Gerätenische mit Klappe</p> <p>T 49,9 cm</p>	1094,- 1167,- 1235,-	1171,- 1248,- 1323,-
<p>52626 B 75,0 cm 51047 B 90,0 cm</p> <p>wie vor</p> <p>T 49,9 cm</p>	671,- 738,-	716,- 791,-	<p>Abdeckblatt und Gerätenischenrückwand inkl. Kabeldurchlass</p> <p>Lichte Innenmaße hinter Klappe: B 99,3, H 13,7, T 33,1/42,7 (bei B 105) cm B 114,3, H 13,7, T 33,1/42,7 (bei B 120) cm B 129,3, H 13,7, T 33,1/42,7 (bei B 135) cm</p> <p>Preisgleich auch in Tiefe 40,3 cm = Bestellnummer mit T ergänzen.</p>		
 <p>5868 B 45,0 cm 5869 B 60,0 cm 5870 B 75,0 cm 5871 B 90,0 cm</p> <p>3 Schubkästen</p> <p>T 40,3 cm</p>	508,- 583,- 663,- 740,-	540,- 622,- 708,- 796,-	<p>Gegen Aufpreis: 1 x 8189 Infrarot Repeater (zur Übertragung des Infrarotsignals der Fernbedienung in das Klappenelement)</p> <p>1 x 92396 ohne vormontierten Kabeldurchlass</p>	193,- 0,-	193,- 0,-
<p>5872 B 45,0 cm 5873 B 60,0 cm 5874 B 75,0 cm 5875 B 90,0 cm</p> <p>wie vor</p> <p>T 49,9 cm</p>	553,- 637,- 714,- 798,-	592,- 682,- 766,- 851,-			
 <p>51125 B 105,0 cm 5866 B 120,0 cm 52627 B 135,0 cm</p> <p>3 Schubkästen</p> <p>T 40,3 cm</p>	881,- 944,- 1008,-	944,- 1010,- 1077,-	 <p>51221 B 60,0 cm 51223 B 75,0 cm 51225 B 90,0 cm</p> <p>1 Auszug mit 2 Fronten inkl. Vollauszug und 1 Innenschubkasten, 1 Gerätenische mit Klappe</p> <p>T 49,9 cm</p> <p>Die Schubkastenvorderstücke sind miteinander verbunden und öffnen wie ein großer Auszug. Standardmäßig ist ein magma- farbener Innenschubkasten eingebaut.</p>	849,- 929,- 1006,-	909,- 989,- 1074,-
<p>51126 B 105,0 cm 5867 B 120,0 cm 52628 B 135,0 cm</p> <p>wie vor</p> <p>T 49,9 cm</p>	937,- 1002,- 1066,-	1004,- 1070,- 1139,-	<p>Abdeckblatt und Gerätenischenrückwand inkl. Kabeldurchlass</p> <p>Lichte Innenmaße hinter Klappe: B 54,3, H 13,7, T 33,1/42,7 (bei B 60) cm B 69,3, H 13,7, T 33,1/42,7 (bei B 75) cm B 84,3, H 13,7, T 33,1/42,7 (bei B 90) cm</p> <p>Preisgleich auch in Tiefe 40,3 cm = Bestellnummer mit T ergänzen.</p>		
 <p>51220 B 60,0 cm 51222 B 75,0 cm 51224 B 90,0 cm</p> <p>2 Schubkästen, 1 Gerätenische mit Klappe</p> <p>T 49,9 cm</p>	804,- 877,- 952,-	860,- 941,- 1017,-	<p>Gegen Aufpreis: 1 x 8189 Infrarot Repeater (zur Übertragung des Infrarotsignals der Fernbedienung in das Klappenelement)</p> <p>1 x 92396 ohne vormontierten Kabeldurchlass CD/DVD-Einteilung siehe Seite 87.</p>	193,- 0,-	193,- 0,-
<p>Abdeckblatt und Gerätenischenrückwand inkl. Kabeldurchlass</p> <p>Lichte Innenmaße hinter Klappe: B 54,3, H 13,7, T 33,1/42,7 (bei B 60) cm B 69,3, H 13,7, T 33,1/42,7 (bei B 75) cm B 84,3, H 13,7, T 33,1/42,7 (bei B 90) cm</p> <p>Preisgleich auch in Tiefe 40,3 cm = Bestellnummer mit T ergänzen.</p> <p>Gegen Aufpreis: 1 x 8189 Infrarot Repeater (zur Übertragung des Infrarotsignals der Fernbedienung in das Klappenelement)</p> <p>1 x 92396 ohne vormontierten Kabeldurchlass</p>	193,- 0,-	193,- 0,-			



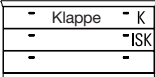

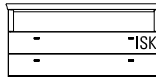
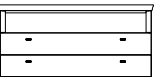
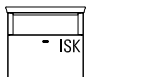

Korpuselemente 1,5 R, Höhe 61,8 cm

(Breite plus 2,0 cm Abdeckblatüberstand je Seite / Best.-Nr. + **W** = Wangenelement, siehe Seite 2 / Abdeckblätter bis 270,0 cm durchgehend)

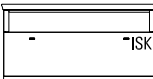
Best.-Nr. / Maße Beschreibung	PG 1	PG 2	Best.-Nr. / Maße Beschreibung	PG 1	PG 2
 <p>52631 B 105,0 cm 51138 B 120,0 cm 52632 B 135,0 cm</p> <p>1 Auszug mit 2 Fronten inkl. Vollauszug und 1 Innenschubkasten, 1 Gerätenische mit Klappe</p> <p>T 49,9 cm</p> <p>Die Schubkastenvorderstücke sind miteinander verbunden und öffnen wie ein großer Auszug. Standardmäßig ist ein magma- farbener Innenschubkasten eingebaut.</p> <p>Abdeckblatt und Gerätenischenrückwand inkl. Kabeldurchlass</p> <p>Lichte Innenmaße hinter Klappe: B 99,3, H 13,7, T 33,1/42,7 (bei B 105) cm B 114,3, H 13,7, T 33,1/42,7 (bei B 120) cm B 129,3, H 13,7, T 33,1/42,7 (bei B 135) cm</p> <p>Preisgleich auch in Tiefe 40,3 cm = Bestellnummer mit T ergänzen.</p> <p>Gegen Aufpreis: 1 x 8189 Infrarot Repeater (zur Übertragung des Infrarotsignals der Fernbedienung in das Klappenelement) 1 x 92396 ohne vormontierten Kabeldurchlass CD/DVD-Einteilung siehe Seite 87.</p>	1171,- 1246,- 1317,-	1252,- 1334,- 1411,-	 <p>5863 B 60,0 cm 5864 B 75,0 cm 5865 B 90,0 cm</p> <p>1 Auszug mit 2 Fronten inkl. Vollauszug und 1 Innenschubkasten, 1 Geräte-Nische</p> <p>T 49,9 cm</p> <p>Die Schubkastenvorderstücke sind miteinander verbunden und öffnen wie ein großer Auszug. Standardmäßig ist ein magma- farbener Innenschubkasten eingebaut.</p> <p>Abdeckblatt und Gerätenischenrückwand inkl. Kabeldurchlass</p> <p>Lichte Nischenmaße: B 51,6, H 15,8, T 33,1/42,7 (bei B 60) cm B 66,6, H 15,8, T 33,1/42,7 (bei B 75) cm B 81,6, H 15,8, T 33,1/42,7 (bei B 90) cm</p> <p>Preisgleich auch in Tiefe 40,3 cm = Bestellnummer mit T ergänzen.</p> <p>Gegen Aufpreis: 1 x 92396 ohne vormontierten Kabeldurchlass CD/DVD-Einteilung siehe Seite 87.</p>	785,- 854,- 924,-	841,- 916,- 989,-
 <p>51230 B 60,0 cm 51231 B 75,0 cm 51232 B 90,0 cm</p> <p>2 Schubkästen, 1 Geräte-Nische</p> <p>T 49,9 cm</p> <p>Gegen Aufpreis: 1 x 92396 ohne vormontierten Kabeldurchlass</p> <p>Abdeckblatt und Gerätenischenrückwand inkl. Kabeldurchlass</p> <p>Lichte Nischenmaße: B 51,6, H 15,8, T 33,1/42,7 (bei B 60) cm B 66,6, H 15,8, T 33,1/42,7 (bei B 75) cm B 81,6, H 15,8, T 33,1/42,7 (bei B 90) cm</p> <p>Preisgleich auch in Tiefe 40,3 cm = Bestellnummer mit T ergänzen.</p>	740,- 806,- 871,-	796,- 862,- 931,-	 <p>51127 B 105,0 cm 4377 B 120,0 cm 33815 B 135,0 cm</p> <p>1 Auszug mit 2 Fronten inkl. Vollauszug und 1 Innenschubkasten, 1 Geräte-Nische</p> <p>T 49,9 cm</p> <p>Die Schubkastenvorderstücke sind miteinander verbunden und öffnen wie ein großer Auszug. Standardmäßig ist ein magma- farbener Innenschubkasten eingebaut.</p> <p>Abdeckblatt und Gerätenischenrückwand inkl. Kabeldurchlass</p> <p>Lichte Nischenmaße: B 96,6, H 15,8, T 33,1/42,7 (bei B 105) cm B 111,6, H 15,8, T 33,1/42,7 (bei B 120) cm B 126,6, H 15,8, T 33,1/42,7 (bei T 135) cm</p> <p>Preisgleich auch in Tiefe 40,3 cm = Bestellnummer mit T ergänzen.</p> <p>Gegen Aufpreis: 1 x 92396 ohne vormontierten Kabeldurchlass CD/DVD-Einteilung siehe Seite 87.</p>	1100,- 1156,- 1205,-	1182,- 1233,- 1291,-
 <p>51233 B 105,0 cm 51234 B 120,0 cm 33814 B 135,0 cm</p> <p>2 Schubkästen, 1 Geräte-Nische</p> <p>T 49,9 cm</p> <p>Abdeckblatt und Gerätenischenrückwand inkl. Kabeldurchlass</p> <p>Lichte Nischenmaße: B 96,6, H 15,8, T 33,1/42,7 (bei B 105) cm B 111,6, H 15,8, T 33,1/42,7 (bei B 120) cm B 126,6, H 15,8, T 33,1/42,7 (bei T 135) cm</p> <p>Preisgleich auch in Tiefe 40,3 cm = Bestellnummer mit T ergänzen.</p> <p>Gegen Aufpreis: 1 x 92396 ohne vormontierten Kabeldurchlass</p>	1021,- 1070,- 1115,-	1094,- 1143,- 1195,-	 <p>77211 B 60,0 cm 77212 B 75,0 cm 77213 B 90,0 cm</p> <p>1 Auszug 1 R inkl. Vollauszug und 1 Innenschubkasten, 1 Gerätenische</p> <p>T 49,9 cm</p> <p>Abdeckblatt und Gerätenischenrückwand inkl. Kabeldurchlass</p> <p>Lichte Nischenmaße: B 51,6, H 15,8, T 33,1/42,7 (bei B 60) cm B 66,6, H 15,8, T 33,1/42,7 (bei B 75) cm B 81,6, H 15,8, T 33,1/42,7 (bei B 90) cm</p> <p>Preisgleich auch in Tiefe 40,3 cm = Bestellnummer mit T ergänzen.</p> <p>Gegen Aufpreis: 1 x 92396 ohne vormontierten Kabeldurchlass CD/DVD-Einteilung siehe Seite 87.</p>	746,- 815,- 881,-	800,- 869,- 944,-





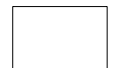

Korpuselemente 1,5 R, Höhe 61,8 cm

(Breite plus 2,0 cm Abdeckblattüberstand je Seite / Best.-Nr. + **W** = Wangenelement, siehe Seite 2 / Abdeckblätter bis 270,0 cm durchgehend)

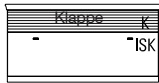
Best.-Nr. / Maße Beschreibung	PG 1	PG 2	Best.-Nr. / Maße Beschreibung	PG 1	PG 2
 <p>77214 B 105,0 cm 77215 B 120,0 cm 77216 B 135,0 cm</p> <p>1 Auszug 1 R inkl. Vollauszug und 1 Innenschubkasten, 1 Gerätenische T 49,9 cm</p> <p>Abdeckblatt und Gerätenischenrückwand inkl. Kabeldurchlass</p> <p>Lichte Nischenmaße: B 96,6, H 15,8, T 33,1/42,7 (bei B 105) cm B 111,6, H 15,8, T 33,1/42,7 (bei B 120) cm B 126,6, H 15,8, T 33,1/42,7 (bei B 135) cm</p> <p>Preisgleich auch in Tiefe 40,3 cm = Bestellnummer mit T ergänzen.</p> <p>Gegen Aufpreis: 1 x 92396 ohne vormontierten Kabeldurchlass CD/DVD-Einteilung siehe Seite 87.</p>	1036,- 1083,- 1128,-	1104,- 1158,- 1210,-	 <p>29074 B 105,0 cm 29075 B 120,0 cm 29076 B 135,0 cm</p> <p>2 Schubkästen, 1 Soundbarfach mit Akustikblende inkl. Push to open und akustikwirksamer Innenausstattung T 49,9 cm</p> <p>Abdeckblatt inkl. Kabeldurchlass, Rückwand inkl. Ausschnitt</p> <p>Lichte Maße hinter Akustikblende: B 99,3, H 11,9, T 33,1/42,7 (bei B 105) cm B 114,3, H 11,9, T 33,1/42,7 (bei B 120) cm B 129,3, H 11,9, T 33,1/42,7 (bei B 135) cm</p> <p>Preisgleich auch in Tiefe 40,3 cm = Bestellnummer mit T ergänzen.</p> <p>Gegen Aufpreis: 1 x 8189 Infrarot Repeater (zur Übertragung des Infrarotsignals der Fernbedienung in das Klappenelement) 1 x 92396 ohne vormontierten Kabeldurchlass</p>	1443,- 1568,- 1686,-	1544,- 1675,- 1804,-
 <p>29062 L B 45,0 cm 29063 R B 45,0 cm 29064 L B 60,0 cm 29065 R B 60,0 cm</p> <p>1 Tür inkl. Akustikblende, 1 Einlegeboden T 49,9 cm</p>	648,- 648,- 731,- 731,-	695,- 695,- 785,- 785,-			
 <p>Abb. L</p> <p>29066 L B 45,0 cm 29067 R B 45,0 cm 29068 L B 60,0 cm 29069 R B 60,0 cm</p> <p>1 Tür inkl. Akustikblende und akustikwirksamer Innenausstat- tung für die Subwooferunter- bringung, Rückwand mit Ausschnitt T 49,9 cm</p> <p>Lichte Maße für die Subwooferunterbringung: B 39,0, H 48,0, T 33,1/42,7 (bei B 45) cm B 54,0, H 48,0, T 33,1/42,7 (bei B 60) cm</p> <p>Preisgleich auch in Tiefe 40,3 cm = Bestellnummer mit T ergänzen.</p>	665,- 665,- 751,- 751,-	708,- 708,- 802,- 802,-	 <p>28613 B 105,0 cm 28614 B 120,0 cm 28615 B 135,0 cm</p> <p>1 Auszug mit 2 Fronten inkl. Vollauszug und 1 Innenschubkasten, 1 Soundbarfach mit Akustikblende inkl. Push to open und akustikwirksamer Innenausstattung T 49,9 cm</p> <p>Die Schubkastenvorderstücke sind miteinander verbunden und öffnen wie ein großer Auszug. Standardmäßig ist ein magma- farbener Innenschubkasten eingebaut.</p> <p>Abdeckblatt inkl. Kabeldurchlass, Rückwand inkl. Ausschnitt</p> <p>Lichte Maße hinter Akustikblende: B 99,3, H 11,9, T 33,1/42,7 (bei B 105) cm B 114,3, H 11,9, T 33,1/42,7 (bei B 120) cm B 129,3, H 11,9, T 33,1/42,7 (bei B 135) cm</p> <p>Preisgleich auch in Tiefe 40,3 cm = Bestellnummer mit T ergänzen.</p> <p>Gegen Aufpreis: 1 x 8189 Infrarot Repeater (zur Übertragung des Infrarotsignals der Fernbedienung in das Klappenelement) 1 x 92396 ohne vormontierten Kabeldurchlass CD/DVD-Einteilung siehe Seite 87.</p>	1521,- 1645,- 1769,-	1628,- 1763,- 1894,-
 <p>29070 B 75,0 cm 29071 B 90,0 cm</p> <p>2 Türen inkl. Akustikblende, 1 Einlegeboden T 49,9 cm</p>	948,- 1036,-	1012,- 1104,-			
 <p>29072 B 75,0 cm 29073 B 90,0 cm</p> <p>2 Türen inkl. Akustikblende und akustikwirksamer Innenausstat- tung für die Subwooferunter- bringung, Rückwand mit Ausschnitt T 49,9 cm</p> <p>Lichte Maße für die Subwooferunterbringung: B 66,7, H 48,0, T 33,1/42,7 (bei B 75) cm B 81,7, H 48,0, T 33,1/42,7 (bei B 90) cm</p> <p>Preisgleich auch in Tiefe 40,3 cm = Bestellnummer mit T ergänzen.</p>	984,- 1081,-	1055,- 1156,-			

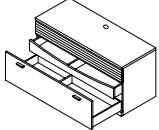

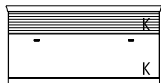

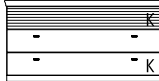
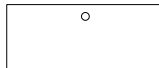
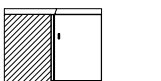
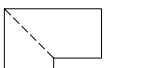
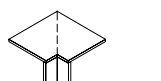
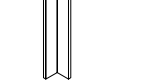

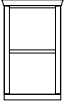
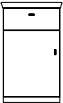

Korpuselemente 1,5 R, Höhe 61,8 cm

(Breite plus 2,0 cm Abdeckblatüberstand je Seite / Best.-Nr. + W = Wangenelement, siehe Seite 2 / Abdeckblätter bis 270,0 cm durchgehend)

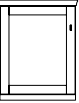
Best.-Nr. / Maße Beschreibung	PG 1	PG 2	Best.-Nr. / Maße Beschreibung	PG 1	PG 2
 <p>29077 B 105,0 cm 29078 B 120,0 cm 29079 B 135,0 cm</p>  <p>1 Auszug 1 R inkl. Vollauszug und 1 Innenschubkasten, 1 Soundbarfach mit Akustikblende inkl. Push to open und akustikwirksamer Innenausstattung</p> <p>T 49,9 cm</p> <p>Standardmäßig ist ein magma- farbene Innenschubkasten eingebaut.</p>   <p>Abdeckblatt inkl. Kabeldurchlass, Rückwand inkl. Ausschnitt</p> <p>Lichte Maße hinter Akustikblende: B 99,3, H 11,9, T 33,1/42,7 (bei B 105) cm B 114,3, H 11,9, T 33,1/42,7 (bei B 120) cm B 129,3, H 11,9, T 33,1/42,7 (bei B 135) cm</p> <p>Preisgleich auch in Tiefe 40,3 cm = Bestellnummer mit T ergänzen.</p> <p>Gegen Aufpreis: 1 x 8189 Infrarot Repeater (zur Übertragung des Infrarotsignals der Fernbedienung in das Klappenelement) 1 x 92396 ohne vormontierten Kabeldurchlass CD/DVD-Einteilung siehe Seite 87.</p>	1437,- 1553,- 1673,-	1531,- 1660,- 1789,-	 <p>29080 B 105,0 cm 29081 B 120,0 cm 29082 B 135,0 cm</p>  <p>1 Klappe 1 R, 1 Soundbarfach mit Akustikblende inkl. Push to open und akustikwirksamer Innenausstattung</p> <p>T 49,9 cm</p> <p>Abdeckblatt inkl. Kabeldurchlass, Rückwand inkl. Ausschnitt</p> <p>CD/DVD-Auszug kann nur rechts geplant werden.</p> <p>Boden nur in Verbindung mit Basis-Set möglich.</p> <p>Lichte Maße hinter Akustikblende: B 99,3, H 11,9, T 42,7 (bei B 105) cm B 114,3, H 11,9, T 42,7 (bei B 120) cm B 129,3, H 11,9, T 42,7 (bei B 135) cm</p> <p>Lichte Maße hinter Klappe: B 97,3, H 32,4, T 42,7 (bei B 105) cm B 112,3, H 32,4, T 42,7 (bei B 120) cm B 127,3, H 32,4, T 42,7 (bei B 135) cm</p> <p>Gegen Aufpreis: Basis-Set (nur rechts möglich) 1 x 94080 Mittelseite und Boden B 60 / T 49,9 cm 1 x 94094 CD/DVD-Auszug, Mittelseite und Boden B 60 / T 49,9 cm für ca. 72 CD's / 48 DVD's</p> <p>Boden (nur links möglich) 1 x 94082 Boden B 45 / T 49,9 cm 1 x 94083 Boden B 60 / T 49,9 cm 1 x 94084 Boden B 75 / T 49,9 cm 1 x 92134 Infrarot Repeater (1 Empfänger / 2 Sender) (zur Übertragung des Infrarotsignals der Fernbedienung in das Klappenelement) 1 x 92396 ohne vormontierten Kabeldurchlass</p>	1272,- 1381,- 1495,-	1360,- 1478,- 1598,-
 <p>28488 B 105,0 cm 28489 B 120,0 cm 28490 B 135,0 cm</p>  <p>1 Klappe mit 2 Fronten, 1 Soundbarfach mit Akustikblende inkl. Push to open und akustikwirksamer Innenausstattung</p> <p>T 49,9 cm</p> <p>Die Schubkastenvorderstücke sind miteinander verbunden und öffnen wie eine große Klappe.</p>  <p>Abdeckblatt inkl. Kabeldurchlass, Rückwand inkl. Ausschnitt</p> <p>CD/DVD-Auszug kann nur rechts geplant werden.</p> <p>Boden nur in Verbindung mit Basis-Set möglich.</p> <p>Lichte Maße hinter Akustikblende: B 99,3, H 11,9, T 42,7 (bei B 105) cm B 114,3, H 11,9, T 42,7 (bei B 120) cm B 129,3, H 11,9, T 42,7 (bei B 135) cm</p> <p>Lichte Maße hinter Klappe: B 97,3, H 32,4, T 42,7 (bei B 105) cm B 112,3, H 32,4, T 42,7 (bei B 120) cm B 127,3, H 32,4, T 42,7 (bei B 135) cm</p> <p>Gegen Aufpreis: Basis-Set (nur rechts möglich) 1 x 94080 Mittelseite und Boden B 60 / T 49,9 cm 1 x 94094 CD/DVD-Auszug, Mittelseite und Boden B 60 / T 49,9 cm für ca. 72 CD's / 48 DVD's</p> <p>Boden (nur links möglich) 1 x 94082 Boden B 45 / T 49,9 cm 1 x 94083 Boden B 60 / T 49,9 cm 1 x 94084 Boden B 75 / T 49,9 cm 1 x 92134 Infrarot Repeater (1 Empfänger / 2 Sender) (zur Übertragung des Infrarotsignals der Fernbedienung in das Klappenelement) 1 x 92396 ohne vormontierten Kabeldurchlass</p>	1358,- 1471,- 1591,-	1450,- 1578,- 1703,-	 <p>52750 Schenkel 77,1 x 77,1 cm 2 Türen, 1 Einlegeboden</p> <p>T 40,3 cm</p>  <p>52751 Schenkel 86,7 x 86,7 cm wie vor</p> <p>T 49,9 cm</p> <p>– Weiterbau nur in gleicher Tiefe möglich</p> <p>– Nicht als Wangenelement möglich</p> <p>– Korpus bleibt 40,3 cm tief, Abdeckblatt steht nach hinten über.</p> <p>– Bei Einsatz als Abschluss- element wird die Seite nach hinten überstehend geliefert.</p>	1072,- 1210,-	1145,- 1295,-
			 <p>90220 Schenkel 42,1 x 42,1 cm 1 Eckabdeckblatt, 1 Eckleiste</p> <p>T 40,3 cm</p>  <p>90224 Schenkel 51,7 x 51,7 cm wie vor</p> <p>T 49,9 cm</p> <p>– Weiterbau nur in gleicher Tiefe möglich.</p> <p>– Ecke nicht als Stauraum nutzbar.</p> <p>– einseitige Abdeck- blatttiefenkürzung ohne Aufpreis</p> <p>– Eine Ausklinkung von max. 32,1 / 41,7 cm ist möglich. (Brand- schutztechnische Auflagen müssen beachtet werden.)</p>	356,- 392,-	384,- 420,-

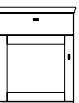
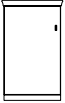

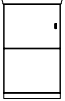

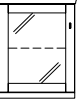

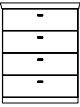
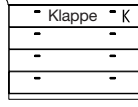

Korpuselemente 2 R, Höhe 79,4 cm

(Breite plus 2,0 cm Abdeckblattüberstand je Seite / Best.-Nr. + **W** = Wangenelement, siehe Seite 2 / Abdeckblätter bis 270,0 cm durchgehend)

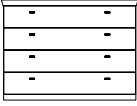
Best.-Nr. / Maße Beschreibung	PG 1	PG 2	Best.-Nr. / Maße Beschreibung	PG 1	PG 2
 <p>52633 B 45,0 cm 52634 B 60,0 cm 52635 B 75,0 cm</p> <p>Korpusregal, 1 Boden (nicht verstellbar)</p> <p>T 40,3 cm</p>	545,- 620,- 697,-	583,- 665,- 746,-	 <p>51494 L B 45,0 cm 51495 R B 45,0 cm 30200 L B 60,0 cm 30201 R B 60,0 cm</p> <p>1 Schubkasten, 1 Tür, 1 Einlegeboden</p> <p>T 40,3 cm</p>	517,- 517,- 579,- 579,-	553,- 553,- 620,- 620,-
 <p>52636 B 45,0 cm 52637 B 60,0 cm 52638 B 75,0 cm</p> <p>wie vor</p> <p>T 49,9 cm</p>	585,- 667,- 746,-	624,- 710,- 800,-	 <p>Abb. L</p> <p>52511 L B 45,0 cm 52512 R B 45,0 cm 30204 L B 60,0 cm 30205 R B 60,0 cm</p> <p>wie vor</p> <p>T 49,9 cm</p>	562,- 562,- 633,- 633,-	605,- 605,- 676,- 676,-
<p>Nutzbare Innenmaße: B 37,0/52,0/67,0, T 34,9 (bei T 40,3) cm B 37,0/52,0/67,0, T 44,5 (bei T 49,9) cm</p> <p>Gegen Aufpreis: 1 x 8058 LED-Holzbodenbeleuchtung B 45 cm 1 x 8059 LED-Holzbodenbeleuchtung B 60 cm 1 x 8060 LED-Holzbodenbeleuchtung B 75 cm</p>	129,- 135,- 150,-	129,- 135,- 150,-	 <p>4491 L B 60,0 cm 4492 R B 60,0 cm</p> <p>1 Tür mit Holzfüllung, 1 Einlegeboden</p> <p>T 40,3 cm</p>	643,- 643,-	693,- 693,-
 <p>Abb. L</p> <p>4384 L B 60,0 cm 4385 R B 60,0 cm</p> <p>wie vor</p> <p>T 49,9 cm</p>	686,- 686,-	736,- 736,-	 <p>51498 L B 60,0 cm 51499 R B 60,0 cm</p> <p>1 Schubkasten, 1 Tür mit Holzfüllung, 1 Einlegeboden</p> <p>T 40,3 cm</p>	695,- 695,-	742,- 742,-
 <p>Abb. L</p> <p>52111 L B 37,5 cm 52112 R B 37,5 cm 52113 L B 45,0 cm 52114 R B 45,0 cm 30176 L B 60,0 cm 30177 R B 60,0 cm</p> <p>1 Tür, 1 Einlegeboden</p> <p>T 40,3 cm</p>	448,- 448,- 470,- 470,- 528,- 528,-	480,- 480,- 502,- 502,- 564,- 564,-	 <p>Abb. L</p> <p>52513 L B 60,0 cm 52514 R B 60,0 cm</p> <p>wie vor</p> <p>T 49,9 cm</p>	746,- 746,-	798,- 798,-
<p>52505 L B 37,5 cm 52506 R B 37,5 cm 52507 L B 45,0 cm 52508 R B 45,0 cm 30182 L B 60,0 cm 30183 R B 60,0 cm</p> <p>wie vor</p> <p>T 49,9 cm</p>	483,- 483,- 508,- 508,- 568,- 568,-	517,- 517,- 543,- 543,- 611,- 611,-	 <p>Abb. L</p> <p>51488 L B 37,5 cm 51489 R B 37,5 cm 4556 L B 45,0 cm 4557 R B 45,0 cm 28970 L B 60,0 cm 28971 R B 60,0 cm</p> <p>1 Tür, 1 Einlegeboden</p> <p>T 40,3 cm</p>	611,- 611,- 671,- 671,-	654,- 654,- 714,- 714,-
 <p>Abb. L</p> <p>52509 L B 37,5 cm 52510 R B 37,5 cm 4380 L B 45,0 cm 4381 R B 45,0 cm 28972 L B 60,0 cm 28973 R B 60,0 cm</p> <p>wie vor</p> <p>T 49,9 cm</p>	500,- 500,- 530,- 530,- 592,- 592,-	534,- 534,- 568,- 568,- 637,- 637,-	 <p>Abb. L</p> <p>51235 L B 45,0 cm 51236 R B 45,0 cm 4493 L B 60,0 cm 4494 R B 60,0 cm</p> <p>1 Tür mit Glasfüllung, 1 Glaseinlegeboden</p> <p>T 40,3 cm</p>	643,- 643,- 710,- 710,-	691,- 691,- 761,- 761,-
<p>Gegen Aufpreis: 1 x 8942 1er Set LED-Strahler 1 x 4574 1er Set LED-Glaskantenbel. (Point) B 60 cm 1 x 8024 1er Set LED-Glaskantenbel. (Point) B 45 cm 1 x 92466 Indirekte LED-Korpusbeleuchtung 2 R 1 x 4582 Spiegelrückwand 2 R / B 60 cm 1 x 8041 Spiegelrückwand 2 R / B 45 cm Funkfernbedienung siehe Seite 90.</p>	131,- 212,- 182,- 275,- 99,- 90,-	131,- 212,- 182,- 275,- 99,- 90,-			

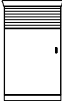
Korpuselemente 2 R, Höhe 79,4 cm

(Breite plus 2,0 cm Abdeckblattüberstand je Seite / Best.-Nr. + **W** = Wangenelement, siehe Seite 2 / Abdeckblätter bis 270,0 cm durchgehend)

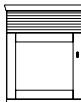
Best.-Nr. / Maße Beschreibung	PG 1	PG 2	Best.-Nr. / Maße Beschreibung	PG 1	PG 2
 <p>4555 B 45,0 cm 4490 B 60,0 cm 4352 B 75,0 cm 4353 B 90,0 cm</p> <p>4 Schubkästen T 40,3 cm</p>	583,- 661,- 736,- 815,-	622,- 703,- 785,- 864,-	 <p>52755 B 105,0 cm 52756 B 120,0 cm 29105 B 135,0 cm</p> <p>3 Schubkästen, 1 Gerätenische mit Klappe T 49,9 cm</p>	1255,- 1323,- 1385,-	1345,- 1413,- 1488,-
 <p>4386 B 45,0 cm 4387 B 60,0 cm 4354 B 75,0 cm 4355 B 90,0 cm</p> <p>wie vor T 49,9 cm</p>	635,- 716,- 802,- 881,-	678,- 770,- 858,- 944,-	<p>Abdeckblatt und Gerätenischenrückwand inkl. Kabeldurchlass</p> <p>Lichte Innenmaße hinter Klappe: B 99,3, H 13,7, T 33,1/42,7 (bei B 105) cm B 114,3, H 13,7, T 33,1/42,7 (bei B 120) cm B 129,3, H 13,7, T 33,1/42,7 (bei B 135) cm</p> <p>Preisgleich auch in Tiefe 40,3 cm = Bestellnummer mit T ergänzen.</p> <p>Gegen Aufpreis: 1 x 8189 Infrarot Repeater (zur Übertragung des Infrarotsignals der Fernbedienung in das Klappenelement) 1 x 92396 ohne vormontierten Kabeldurchlass</p>	193,- 0,-	193,- 0,-
 <p>51131 B 105,0 cm 4379 B 120,0 cm 29102 B 135,0 cm</p> <p>4 Schubkästen T 40,3 cm</p>	952,- 1010,- 1070,-	1019,- 1083,- 1143,-	 <p>28600 L B 45,0 cm 28601 R B 45,0 cm 27045 L B 60,0 cm 27046 R B 60,0 cm</p> <p>1 Tür inkl. Akustikblende, 1 Einlegeboden T 49,9 cm</p>	678,- 678,- 763,- 763,-	727,- 727,- 817,- 817,-
 <p>51132 B 105,0 cm 4378 B 120,0 cm 29104 B 135,0 cm</p> <p>wie vor T 49,9 cm</p>	1036,- 1098,- 1167,-	1102,- 1180,- 1248,-	 <p>28604 L B 45,0 cm 28605 R B 45,0 cm 27047 L B 60,0 cm 27048 R B 60,0 cm</p> <p>1 Tür inkl. Akustikblende und akustikwirksamer Innenausstat- tung für die Subwooferunter- bringung, Rückwand mit Ausschnitt T 49,9 cm</p> <p>Lichte Maße für die Subwooferunterbringung: B 39,0, H 65,6, T 33,1/42,7 (bei B 45) cm B 54,0, H 65,6, T 33,1/42,7 (bei B 60) cm</p> <p>Preisgleich auch in Tiefe 40,3 cm = Bestellnummer mit T ergänzen.</p>	693,- 693,- 774,- 774,-	740,- 740,- 830,- 830,-
 <p>52752 B 60,0 cm 52753 B 75,0 cm 52754 B 90,0 cm</p> <p>3 Schubkästen, 1 Gerätenische mit Klappe T 49,9 cm</p>	864,- 957,- 1044,-	929,- 1027,- 1119,-	 <p>27093 L B 60,0 cm 27094 R B 60,0 cm</p> <p>1 Tür mit Holzfüllung inkl. Akustikblende, 1 Einlegeboden T 49,9 cm</p>	886,- 886,-	950,- 950,-
 <p>Abdeckblatt und Gerätenischenrückwand inkl. Kabeldurchlass</p> <p>Lichte Innenmaße hinter Klappe: B 54,3, H 13,7, T 33,1/42,7 (bei B 60) cm B 69,3, H 13,7, T 33,1/42,7 (bei B 75) cm B 84,3, H 13,7, T 33,1/42,7 (bei B 90) cm</p> <p>Preisgleich auch in Tiefe 40,3 cm = Bestellnummer mit T ergänzen.</p> <p>Gegen Aufpreis: 1 x 8189 Infrarot Repeater (zur Übertragung des Infrarotsignals der Fernbedienung in das Klappenelement) 1 x 92396 ohne vormontierten Kabeldurchlass</p>	193,- 0,-	193,- 0,-	 <p>27095 L B 60,0 cm 27096 R B 60,0 cm</p> <p>1 Tür mit Holzfüllung inkl. Akustikblende und akustikwirk- samer Innenausstattung für die Subwooferunterbringung Rückwand mit Ausschnitt T 49,9 cm</p> <p>Lichte Maße für die Subwooferunterbringung: B 54,0, H 65,6, T 33,1/42,7 cm</p> <p>Preisgleich auch in Tiefe 40,3 cm = Bestellnummer mit T ergänzen.</p>	905,- 905,-	965,- 965,-





KORSIKA

Korpuselemente 2 R, Höhe 79,4 cm

(Breite plus 2,0 cm Abdeckblattüberstand je Seite / Best.-Nr. + W = Wangenelement, siehe Seite 2 / Abdeckblätter bis 270,0 cm durchgehend)

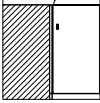

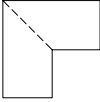
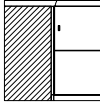
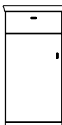
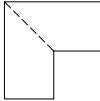
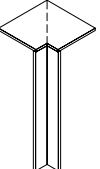
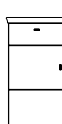
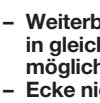
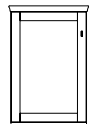





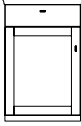
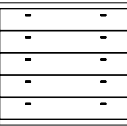

Korpuselemente 2,5 R, Höhe 97,0 cm

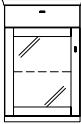
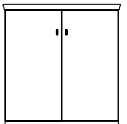
(Breite plus 2,0 cm Abdeckblattüberstand je Seite / Best.-Nr. + W = Wangenelement, siehe Seite 2 / Abdeckblätter bis 270,0 cm durchgehend)

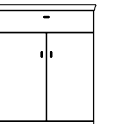
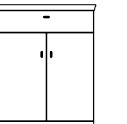
Best.-Nr. / Maße Beschreibung	PG 1	PG 2	Best.-Nr. / Maße Beschreibung	PG 1	PG 2
 <p>52123 Schenkel 77,1 x 77,1 cm 2 Türen, 1 Einlegeboden T 40,3 cm</p>	1173,-	1255,-	 <p>51539 L B 37,5 cm 51540 R B 37,5 cm 51541 L B 45,0 cm 51542 R B 45,0 cm 30243 L B 60,0 cm 30243 R B 60,0 cm</p>	489,- 489,- 517,- 517,- 579,- 579,-	525,- 525,- 553,- 553,- 620,- 620,-
 <p>52518 Schenkel 86,7 x 86,7 cm wie vor T 49,9 cm</p> <p>– Weiterbau nur in gleicher Tiefe möglich. – Nicht als Wangenelement möglich</p>	1313,-	1407,-	<p>1 Tür, 2 Einlegeböden T 40,3 cm</p> <p>52520 L B 37,5 cm 52521 R B 37,5 cm 52522 L B 45,0 cm 52523 R B 45,0 cm 30246 L B 60,0 cm 30247 R B 60,0 cm</p> <p>wie vor T 49,9 cm</p>	532,- 532,- 560,- 560,- 631,- 631,-	570,- 570,- 598,- 598,- 673,- 673,-
 <p>51534 Schenkel 77,1 x 77,1 cm 2 Türen, 1 Einlegeboden T 40,3 cm</p>	1216,-	1300,-	 <p>30256 L B 45,0 cm 30257 R B 45,0 cm 30258 L B 60,0 cm 30259 R B 60,0 cm</p>	555,- 555,- 622,- 622,-	594,- 594,- 667,- 667,-
 <p>52519 Schenkel 86,7 x 86,7 cm wie vor T 49,9 cm</p> <p>– Weiterbau nur in gleicher Tiefe möglich. – Nicht als Wangenelement möglich</p>	1353,-	1445,-	<p>1 Schubkasten, 1 Tür, 1 Einlegeboden T 40,3 cm</p> <p>30262 R B 45,0 cm 30263 R B 45,0 cm 30264 L B 60,0 cm 30265 R B 60,0 cm</p> <p>wie vor T 49,9 cm</p>	613,- 613,- 686,- 686,-	656,- 656,- 731,- 731,-
 <p>90220 Schenkel 42,1 x 42,1 cm 1 Eckabdeckblatt, 1 Eckleiste T 40,3 cm</p>	356,-	384,-	 <p>4558 L B 45,0 cm 4559 R B 45,0 cm 28974 L B 60,0 cm 28975 R B 60,0 cm</p>	575,- 575,- 643,- 643,-	616,- 616,- 691,- 691,-
 <p>90224 Schenkel 51,7 x 51,7 cm wie vor T 49,9 cm</p> <p>– Weiterbau nur in gleicher Tiefe möglich. – Ecke nicht als Stauraum nutzbar. – einseitige Abdeckblatttiefkürzung ohne Aufpreis – Eine Ausklindung von max. 32,1 / 41,7 cm ist möglich. (Brand-schutztechnische Auflagen müssen beachtet werden.)</p>	392,-	420,-	<p>1 Schubkasten, 1 Tür, 1 Einlegeboden T 40,3 cm</p> <p>4388 L B 45,0 cm 4389 R B 45,0 cm 28976 L B 60,0 cm 28977 R B 60,0 cm</p> <p>wie vor T 49,9 cm</p>	633,- 633,- 703,- 703,-	673,- 673,- 755,- 755,-
			 <p>51545 L B 60,0 cm 51546 R B 60,0 cm</p> <p>1 Tür mit Holzfüllung, 2 Einlegeböden T 40,3 cm</p>	699,- 699,-	751,- 751,-
			 <p>52524 L B 60,0 cm 52525 R B 60,0 cm</p> <p>wie vor T 49,9 cm</p>	746,- 746,-	800,- 800,-

Korpuselemente 2,5 R, Höhe 97,0 cm

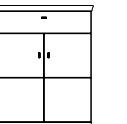
(Breite plus 2,0 cm Abdeckblätüberstand je Seite / Best.-Nr. + **W** = Wangenelement, siehe Seite 2 / Abdeckblätter bis 270,0 cm durchgehend)







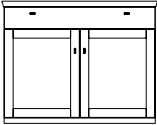
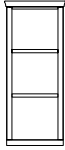
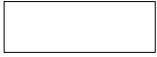

	Best.-Nr. / Maße Beschreibung	PG 1	PG 2		Best.-Nr. / Maße Beschreibung	PG 1	PG 2
	4496 L B 60,0 cm 4497 R B 60,0 cm 1 Schubkasten, 1 Tür mit Holzfüllung, 1 Einlegeboden T 40,3 cm	746,- 746,-	800,- 800,-		51226 B 105,0 cm 51247 B 120,0 cm 29202 B 135,0 cm 5 Schubkästen T 40,3 cm	1049,- 1115,- 1182,-	1124,- 1192,- 1261,-
 Abb. L	4392 L B 60,0 cm 4393 R B 60,0 cm wie vor T 49,9 cm	804,- 804,-	860,- 860,-		51227 B 105,0 cm 51248 B 120,0 cm 29204 B 135,0 cm wie vor T 49,9 cm	1119,- 1188,- 1252,-	1195,- 1272,- 1343,-
	51243 L B 45,0 cm 51244 R B 45,0 cm 4498 L B 60,0 cm 4499 R B 60,0 cm 1 Schubkasten, 1 Tür mit Glasfüllung, 1 Glaseinlegeboden T 40,3 cm	699,- 699,- 770,- 770,-	751,- 751,- 824,- 824,-		51588 B 75,0 cm 51589 B 90,0 cm 2 Türen, 2 Einlegeböden T 40,3 cm	682,- 753,-	729,- 804,-
 Abb. L	51245 L B 45,0 cm 51246 R B 45,0 cm 4390 L B 60,0 cm 4391 R B 60,0 cm wie vor T 49,9 cm	746,- 746,- 826,- 826,-	798,- 798,- 884,- 884,-		52526 B 75,0 cm 52527 B 90,0 cm wie vor T 49,9 cm	731,- 804,-	783,- 858,-
Gegen Aufpreis: 1 x 8942 1er Set LED-Strahler 1 x 8024 1er Set LED-Glaskantenbel. (Point) B 45 cm 1 x 4574 1er Set LED-Glaskantenbel. (Point) B 60 cm 1 x 92466 Indirekte LED-Korpusbeleuchtung 2 R 1 x 8041 Spiegelrückwand 2 R / B 45 cm 1 x 4582 Spiegelrückwand 2 R / B 60 cm Funkfernbedienung siehe Seite 90.		131,- 182,- 212,- 275,- 90,- 99,-	131,- 182,- 212,- 275,- 90,- 99,-				
					52537 B 75,0 cm 52538 B 90,0 cm 1 Schubkasten, 2 Türen, 1 Einlegeboden T 40,3 cm	738,- 800,-	791,- 851,-
					52539 B 75,0 cm 52540 B 90,0 cm wie vor T 49,9 cm	817,- 875,-	871,- 937,-
	4606 B 45,0 cm 4495 B 60,0 cm 4356 B 75,0 cm 4357 B 90,0 cm 5 Schubkästen T 40,3 cm	667,- 742,- 824,- 905,-	710,- 798,- 881,- 965,-				
	4394 B 45,0 cm 4395 B 60,0 cm 4358 B 75,0 cm 4315 B 90,0 cm wie vor T 49,9 cm	736,- 841,- 899,- 978,-	785,- 901,- 959,- 1047,-		51595 B 75,0 cm 51050 B 90,0 cm 1 Schubkasten, 2 Türen, 1 Einlegeboden T 40,3 cm	774,- 854,-	830,- 914,-
					52528 B 75,0 cm 51051 B 90,0 cm wie vor T 49,9 cm	834,- 914,-	896,- 976,-

Korpuselemente 2,5 R, Höhe 97,0 cm

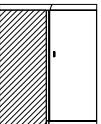
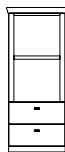
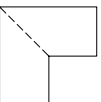
(Breite plus 2,0 cm Abdeckblattüberstand je Seite / Best.-Nr. + **W** = Wangenelement, siehe Seite 2 / Abdeckblätter bis 270,0 cm durchgehend)

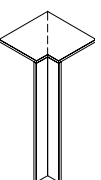
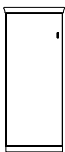

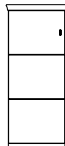







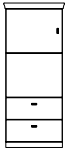

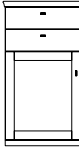

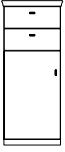
Korpuselemente 3 R, Höhe 114,6 cm

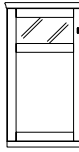
(Breite plus 2,0 cm Abdeckblattüberstand je Seite / Best.-Nr. + **W** = Wangenelement, siehe Seite 2 / Abdeckblätter bis 270,0 cm durchgehend)

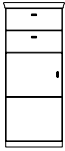
Best.-Nr. / Maße Beschreibung	PG 1	PG 2	Best.-Nr. / Maße Beschreibung	PG 1	PG 2
 <p>51599 B 120,0 cm 1 Schubkasten, 2 Türen mit Holzfüllung, 2 Einlegeböden B 60 cm T 40,3 cm</p>	1195,-	1278,-	 <p>4645 B 45,0 cm 4646 B 60,0 cm 51054 B 75,0 cm Korpusregal, 2 Böden (nicht verstellbar) T 40,3 cm</p>	590,- 667,- 740,-	633,- 710,- 796,-
 <p>52529 B 120,0 cm wie vor T 49,9 cm</p>	1261,-	1353,-	 <p>52639 B 45,0 cm 52640 B 60,0 cm 52641 B 75,0 cm wie vor T 49,9 cm</p> <p>Nutzbare Innenmaße: B 37,0/52,0/67,0, T 34,9 (bei T 40,3) cm B 37,0/52,0/67,0, T 44,5 (bei T 49,9) cm</p> <p>Gegen Aufpreis: 2 x 8058 LED-Holzbodenbeleuchtung B 45 cm 2 x 8059 LED-Holzbodenbeleuchtung B 60 cm 2 x 8060 LED-Holzbodenbeleuchtung B 75 cm</p>	637,- 714,- 798,-	682,- 768,- 851,-
 <p>51592 Schenkel 77,1 x 77,1 cm 2 Türen, 2 Einlegeböden T 40,3 cm</p>	1278,-	1366,-	 <p>4647 B 45,0 cm 4648 B 60,0 cm Korpusregal, 1 Boden (nicht verstellbar), 2 Schubkästen T 40,3 cm</p>	708,- 736,-	757,- 785,-
 <p>52530 Schenkel 86,7 x 86,7 cm wie vor T 49,9 cm</p> <ul style="list-style-type: none"> - Korpus bleibt 40,3 cm tief, Abdeckblatt steht nach hinten über. - Bei Einsatz als Abschluss-element wird die Seite nach hinten überstehend geliefert. 	1430,-	1525,-	 <p>52642 B 45,0 cm 52643 B 60,0 cm wie vor T 49,9 cm</p> <p>Nutzbare Innenmaße: B 37,0/52,0, T 34,9 (bei T 40,3) cm B 37,0/52,0, T 44,5 (bei T 49,9) cm</p> <p>Gegen Aufpreis: 1 x 8058 LED-Holzbodenbeleuchtung B 45 cm 1 x 8059 LED-Holzbodenbeleuchtung B 60 cm</p>	768,- 800,-	821,- 854,-
 <ul style="list-style-type: none"> - Weiterbau nur in gleicher Tiefe möglich. - Nicht als Wangenelement möglich 					
<p>90220 Schenkel 42,1 x 42,1 cm 1 Eckabdeckblatt, 1 ECKLEISTE T 40,3 cm</p>	356,-	384,-	 <p>52128 L B 37,5 cm 52129 R B 37,5 cm 52130 L B 45,0 cm 52131 R B 45,0 cm 30294 L B 60,0 cm 30295 R B 60,0 cm</p>	532,- 532,- 560,- 560,- 631,- 631,-	568,- 568,- 598,- 598,- 673,- 673,-
<p>90224 Schenkel 51,7 x 51,7 cm wie vor T 49,9 cm</p> <ul style="list-style-type: none"> - Weiterbau nur in gleicher Tiefe möglich. - Ecke nicht als Stauraum nutzbar. - einseitige Abdeckblatttiefenkürzung ohne Aufpreis - Eine Ausklinkung von max. 32,1 / 41,7 cm ist möglich. (Brand-schutztechnische Auflagen müssen beachtet werden.) 	392,-	420,-	 <p>1 Tür, 2 Einlegeböden T 40,3 cm</p> <p>Abb. L</p> <p>52531 L B 37,5 cm 52532 R B 37,5 cm 52533 L B 45,0 cm 52534 R B 45,0 cm 30298 L B 60,0 cm 30299 R B 60,0 cm wie vor T 49,9 cm</p>	575,- 575,- 607,- 607,- 678,- 678,-	616,- 616,- 646,- 646,- 725,- 725,-
			 <p>51605 L B 37,5 cm 51606 R B 37,5 cm 4500 L B 45,0 cm 4501 R B 45,0 cm 28978 L B 60,0 cm 28979 R B 60,0 cm</p>	570,- 570,- 598,- 598,- 673,- 673,-	613,- 613,- 641,- 641,- 716,- 716,-
			 <p>1 Tür, 2 Einlegeböden T 40,3 cm</p> <p>Abb. L</p> <p>52535 L B 37,5 cm 52536 R B 37,5 cm 2508 L B 45,0 cm 2509 R B 45,0 cm 28980 L B 60,0 cm 28981 R B 60,0 cm wie vor T 49,9 cm</p>	616,- 616,- 643,- 643,- 725,- 725,-	661,- 661,- 691,- 691,- 772,- 772,-



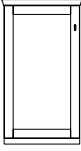







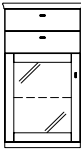

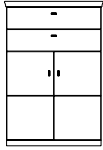

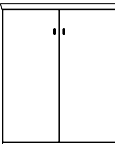
Korpuselemente 3 R, Höhe 114,6 cm

(Breite plus 2,0 cm Abdeckblattüberstand je Seite / Best.-Nr. + **W** = Wangenelement, siehe Seite 2 / Abdeckblätter bis 270,0 cm durchgehend)

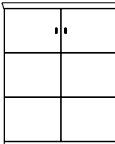
Best.-Nr. / Maße Beschreibung	PG 1	PG 2	Best.-Nr. / Maße Beschreibung	PG 1	PG 2
 4502 L B 45,0 cm 4503 R B 45,0 cm 28982 L B 60,0 cm 28983 R B 60,0 cm 1 Tür, 1 Einlegeboden, 2 Schubkästen T 40,3 cm  2510 L B 45,0 cm 2511 R B 45,0 cm 28984 L B 60,0 cm 28985 R B 60,0 cm wie vor T 49,9 cm Abb. L	661,- 661,- 736,- 736,-	703,- 703,- 791,- 791,-	 4450 L B 60,0 cm 4451 R B 60,0 cm 2 Schubkästen, 1 Tür mit Holzfüllung, 1 Einlegeboden T 40,3 cm  2516 L B 60,0 cm 2517 R B 60,0 cm wie vor T 49,9 cm Abb. L	804,- 804,-	858,- 858,-
 52548 L B 45,0 cm 52549 R B 45,0 cm 30310 L B 60,0 cm 30311 R B 60,0 cm 1 Tür, 1 Einlegeboden, 2 Schubkästen T 40,3 cm  52550 L B 45,0 cm 52551 R B 45,0 cm 30316 L B 60,0 cm 30317 R B 60,0 cm wie vor T 49,9 cm Abb. L	637,- 637,- 712,- 712,-	682,- 682,- 766,- 766,-	 4506 L B 60,0 cm 4507 R B 60,0 cm 1 Tür mit Glas- und Holzfüllung, 1 Einlegeboden T 40,3 cm  2512 L B 60,0 cm 2513 R B 60,0 cm wie vor T 49,9 cm Abb. L	819,- 819,-	875,- 875,-
 51261 L B 45,0 cm 51262 R B 45,0 cm 28986 L B 60,0 cm 28987 R B 60,0 cm 1 Tür, 1 Einlegeboden, 2 Schubkästen T 40,3 cm  51263 L B 45,0 cm 51264 R B 45,0 cm 28988 L B 60,0 cm 28989 R B 60,0 cm wie vor T 49,9 cm Abb. L	661,- 661,- 736,- 736,-	701,- 701,- 791,- 791,-	 51055 L B 45,0 cm 51056 R B 45,0 cm 4508 L B 60,0 cm 4509 R B 60,0 cm 1 Tür mit Glasfüllung, 2 Glaseinlegeböden T 40,3 cm  51057 L B 45,0 cm 51058 R B 45,0 cm 2514 L B 60,0 cm 2515 R B 60,0 cm wie vor T 49,9 cm Abb. L	693,- 693,- 770,- 770,-	740,- 740,- 824,- 824,-
 4363 L B 60,0 cm 4364 R B 60,0 cm 1 Tür mit Holzfüllung, 2 Einlegeböden T 40,3 cm  4365 L B 60,0 cm 4366 R B 60,0 cm wie vor T 49,9 cm Abb. L	753,- 753,-	804,- 804,-	Gegen Aufpreis: 1 x 8942 1er Set LED-Strahler 1 x 92464 Indirekte LED-Korpusbeleuchtung 1 R 1 x 4581 Spiegelrückwand 1 R / B 60 cm 1 x 8375 4er Set Innenschubkästen B 60 cm (hinter Türen) Funkfernbedienung siehe Seite 90.	131,- 225,- 81,- 483,-	131,- 225,- 81,- 483,-

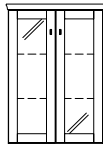

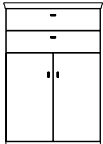

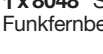

Korpuselemente 3 R, Höhe 114,6 cm

(Breite plus 2,0 cm Abdeckblattüberstand je Seite / Best.-Nr. + W = Wangenelement, siehe Seite 2 / Abdeckblätter bis 270,0 cm durchgehend)

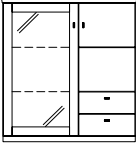
	Best.-Nr. / Maße Beschreibung	PG 1	PG 2		Best.-Nr. / Maße Beschreibung	PG 1	PG 2
  Abb. L	51257 L B 45,0 cm 51258 R B 45,0 cm 4452 L B 60,0 cm 4453 R B 60,0 cm 2 Schubkästen, 1 Tür mit Glasfüllung, 1 Glaseinlegeboden T 40,3 cm	755,- 755,- 830,- 830,-	809,- 809,- 888,- 888,-	 	51659 B 75,0 cm 51265 B 90,0 cm 2 Schubkästen, 2 Türen, 1 Einlegeboden T 40,3 cm	877,- 965,-	939,- 1036,-
	51259 L B 45,0 cm 51260 R B 45,0 cm 2518 L B 60,0 cm 2519 R B 60,0 cm wie vor T 49,9 cm	815,- 815,- 894,- 894,-	864,- 864,- 954,- 954,-		52544 B 75,0 cm 51266 B 90,0 cm wie vor T 49,9 cm	939,- 1036,-	1004,- 1102,-
Gegen Aufpreis: 1 x 8942 1er Set LED-Strahler 131,- 131,- 1 x 8024 1er Set LED-Glaskantenbel. (Point) B 45 cm 182,- 182,- 1 x 4574 1er Set LED-Glaskantenbel. (Point) B 60 cm 212,- 212,- 1 x 92466 Indirekte LED-Korpusbeleuchtung 2 R 275,- 275,- 1 x 8041 Spiegelrückwand 2 R / B 45 cm 90,- 90,- 1 x 4582 Spiegelrückwand 2 R / B 60 cm 99,- 99,- Funkfernbedienung siehe Seite 90.							
 	52136 B 75,0 cm 52137 B 90,0 cm 2 Türen, 2 Einlegeböden T 40,3 cm	725,- 798,-	772,- 851,-	 	51663 B 120,0 cm 2 Schubkästen, 2 Türen mit Holzfüllung, 2 Einlegeböden B 60 cm T 40,3 cm	1287,-	1377,-
	52541 B 75,0 cm 52542 B 90,0 cm wie vor T 49,9 cm	772,- 849,-	828,- 909,-		52545 B 120,0 cm wie vor T 49,9 cm	1358,-	1456,-
 	51653 B 75,0 cm 51052 B 90,0 cm 2 Türen, 2 Einlegeböden T 40,3 cm	798,- 875,-	849,- 935,-	 	51267 B 75,0 cm 51269 B 90,0 cm 2 Türen mit Glasfüllung, 2 Glaseinlegeböden T 40,3 cm	911,- 1002,-	972,- 1072,-
	52543 B 75,0 cm 51053 B 90,0 cm wie vor T 49,9 cm	845,- 935,-	905,- 1002,-		51268 B 75,0 cm 51270 B 90,0 cm wie vor T 49,9 cm	948,- 1055,-	1012,- 1128,-
Gegen Aufpreis: 1 x 8943 2er Set LED-Strahler 184,- 184,- 1 x 8030 2er Set LED-Glaskantenbel. (Point) B 75 cm 302,- 302,- 1 x 8031 2er Set LED-Glaskantenbel. (Point) B 90 cm 335,- 335,- 1 x 92468 Indirekte LED-Korpusbeleuchtung 3 R 320,- 320,- 1 x 8047 Spiegelrückwand 3 R / B 75 cm 148,- 148,- 1 x 8048 Spiegelrückwand 3 R / B 90 cm 161,- 161,- Funkfernbedienung siehe Seite 90.							
 	52552 B 75,0 cm 52554 B 90,0 cm 2 Türen, 1 Einlegeboden, 2 Schubkästen T 40,3 cm	834,- 924,-	899,- 989,-				
	52553 B 75,0 cm 52555 B 90,0 cm wie vor T 49,9 cm	899,- 995,-	959,- 1066,-				

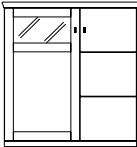
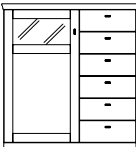
Korpuselemente 3 R, Höhe 114,6 cm

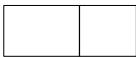
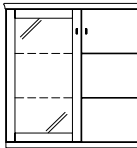
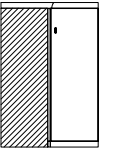
(Breite plus 2,0 cm Abdeckblattüberstand je Seite / Best.-Nr. + **W** = Wangenelement, siehe Seite 2 / Abdeckblätter bis 270,0 cm durchgehend)











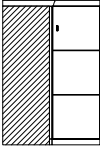
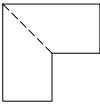
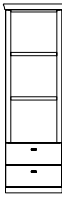

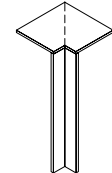

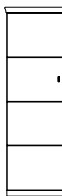

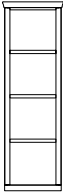
Best.-Nr. / Maße Beschreibung	PG 1	PG 2	Best.-Nr. / Maße Beschreibung	PG 1	PG 2
 <p>4504 B 45,0 cm 4505 B 60,0 cm 4359 B 75,0 cm 4360 B 90,0 cm 6 Schubkästen T 40,3 cm</p>	751,-	802,-	 <p>51253 (Abb.) B 90,0 (45/45) cm 51254 (gespiegelt) B 90,0 (45/45) cm 4514 (Abb.) B 105,0 (60/45) cm 4515 (gespiegelt) B 105,0 (45/60) cm 1 Tür mit Glasfüllung, 2 Glaseinlegeböden, 1 Tür, 1 Einlegeboden, 2 Schubkästen T 40,3 cm</p>	1280,-	1370,-
 <p>2520 B 45,0 cm 2521 B 60,0 cm 4361 B 75,0 cm 4362 B 90,0 cm wie vor T 49,9 cm</p>	826,-	884,-		<p>51255 (Abb.) B 90,0 (45/45) cm 51256 (gespiegelt) B 90,0 (45/45) cm 4398 (Abb.) B 105,0 (60/45) cm 4399 (gespiegelt) B 105,0 (45/60) cm wie vor T 49,9 cm</p> <p>Gegen Aufpreis: 1 x 8942 1er Set LED-Strahler 1 x 8028 2er Set LED-Glaskantenbel. (Point) B 45 cm 1 x 4575 2er Set LED-Glaskantenbel. (Point) B 60 cm 1 x 92468 Indirekte LED-Korpusbeleuchtung 3 R 1 x 8045 Spiegelrückwand 3 R / B 45 cm 1 x 4583 Spiegelrückwand 3 R / B 60 cm Funkfernbedienung siehe Seite 90.</p>	1381,-
 <p>4512 (Abb.) B 105,0 cm 4513 (gespiegelt) B 105,0 cm 1 Tür mit Glas- und Holzfüllung B 60,0 cm, 1 Tür B 45,0 cm, 3 Einlegeböden T 40,3 cm</p>	1334,-	1430,-	 <p>4510 (Abb.) B 105,0 cm 4511 (gespiegelt) B 105,0 cm 1 Tür mit Glas- und Holzfüllung B 60,0 cm, 1 Einlegeboden, 6 Schubkästen B 45,0 cm T 40,3 cm</p>	1471,-	1574,-
 <p>4396 (Abb.) B 105,0 cm 4397 (gespiegelt) B 105,0 cm wie vor T 49,9 cm</p> <p>Gegen Aufpreis: 1 x 8942 1er Set LED-Strahler 1 x 92464 Indirekte LED-Korpusbeleuchtung 1 R 1 x 4581 Spiegelrückwand 1 R / B 60 cm 1 x 8375 4er Set Innenschubkästen B 60 cm (hinter Türen) Funkfernbedienung siehe Seite 90.</p>	1433,-	1529,-		 <p>2502 (Abb.) B 105,0 cm 2503 (gespiegelt) B 105,0 cm wie vor T 49,9 cm</p> <p>Gegen Aufpreis: 1 x 8942 1er Set LED-Strahler 1 x 92464 Indirekte LED-Korpusbeleuchtung 1 R 1 x 4581 Spiegelrückwand 1 R / B 60 cm Funkfernbedienung siehe Seite 90.</p>	1600,-
 <p>51249 (Abb.) B 90,0 (45/45) cm 51250 (gespiegelt) B 90,0 (45/45) cm 4516 (Abb.) B 105,0 (60/45) cm 4517 (gespiegelt) B 105,0 (45/60) cm 1 Tür mit Glasfüllung, 2 Glaseinlegeböden, 1 Tür, 2 Einlegeböden T 40,3 cm</p>	1227,-	1313,-	 <p>52140 Schenkel 77,1 x 77,1 cm 2 Türen, 2 Einlegeböden T 40,3 cm</p>	1351,-	1443,-
 <p>51251 (Abb.) B 90,0 (45/45) cm 51252 (gespiegelt) B 90,0 (45/45) cm 2500 (Abb.) B 105,0 (60/45) cm 2501 (gespiegelt) B 105,0 (45/60) cm wie vor T 49,9 cm</p> <p>Gegen Aufpreis: 1 x 8942 1er Set LED-Strahler 1 x 8028 2er Set LED-Glaskantenbel. (Point) B 45 cm 1 x 4575 2er Set LED-Glaskantenbel. (Point) B 60 cm 1 x 92468 Indirekte LED-Korpusbeleuchtung 3 R 1 x 8045 Spiegelrückwand 3 R / B 45 cm 1 x 4583 Spiegelrückwand 3 R / B 60 cm Funkfernbedienung siehe Seite 90.</p>	1272,-	1360,-		 <p>52546 Schenkel 86,7 x 86,7 cm wie vor T 49,9 cm – Korpus bleibt 40,3 cm tief, Abdeckblatt steht nach hinten über. – Bei Einsatz als Abschluss- element wird die Seite nach hinten überstehend geliefert.</p> <p>– Weiterbau nur in gleicher Tiefe möglich. – Nicht als Wangenelement möglich</p>	1499,-

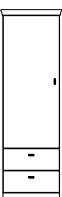
Korpuselemente 3 R, Höhe 114,6 cm

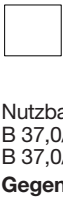
(Breite plus 2,0 cm Abdeckblattüberstand je Seite, Abdeckblätter bis 270,0 cm durchgehend)

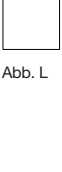







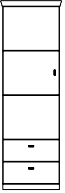
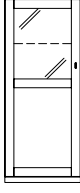

Korpuselemente 4 R, Höhe 149,8 cm

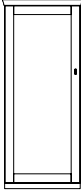
(Breite plus 2,0 cm Abdeckblattüberstand je Seite / Best.-Nr. + **W** = Wangenelement, siehe Seite 2 / Abdeckblätter bis 270,0 cm durchgehend)

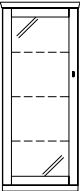
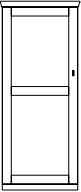
Best.-Nr. / Maße Beschreibung		PG 1	PG 2	Best.-Nr. / Maße Beschreibung		PG 1	PG 2	
 	51656 Schenkel 77,1 x 77,1 cm 2 Türen, 2 Einlegeböden T 40,3 cm	1430,-	1527,-	 	4652 B 45,0 cm 4653 B 60,0 cm 4654 B 75,0 cm Korpusregal, 2 Böden (nicht verstellbar), 2 Schubkästen T 40,3 cm	830,- 924,- 982,-	888,- 987,- 1051,-	
	52547 Schenkel 86,7 x 86,7 cm wie vor T 49,9 cm – Korpus bleibt 40,3 cm tief, Abdeckblatt steht nach hinten über. – Bei Einsatz als Abschluss-element wird die Seite nach hinten überstehend geliefert.	1578,-	1686,-		52647 B 45,0 cm 52648 B 60,0 cm 52649 B 75,0 cm wie vor T 49,9 cm	899,- 989,- 1055,-	959,- 1062,- 1128,-	
<ul style="list-style-type: none"> - Weiterbau nur in gleicher Tiefe möglich. - Nicht als Wangenelement möglich 				Nutzbare Innenmaße: B 37,0/52,0/67,0, T 34,9 (bei T 40,3) cm B 37,0/52,0/67,0, T 44,5 (bei T 49,9) cm Gegen Aufpreis: 2 x 8058 LED-Holzbodenbeleuchtung B 45 cm 2 x 8059 LED-Holzbodenbeleuchtung B 60 cm 2 x 8060 LED-Holzbodenbeleuchtung B 75 cm		à 129,- à 135,- à 150,-	à 129,- à 135,- à 150,-	
	90220 Schenkel 42,1 x 42,1 cm 1 Eckabdeckblatt, 1 Eckleiste T 40,3 cm	356,-	384,-	 	52145 L B 37,5 cm 52146 R B 37,5 cm 52147 L B 45,0 cm 52148 R B 45,0 cm 30396 L B 60,0 cm 30397 R B 60,0 cm 1 Tür, 3 Einlegeböden T 40,3 cm	618,- 618,- 654,- 654,- 729,- 729,-	663,- 663,- 697,- 697,- 778,- 778,-	
	90224 Schenkel 51,7 x 51,7 cm wie vor T 49,9 cm	392,-	420,-		52556 L B 37,5 cm 52557 R B 37,5 cm 52558 L B 45,0 cm 52559 R B 45,0 cm 30400 L B 60,0 cm 30401 R B 60,0 cm wie vor T 49,9 cm	667,- 667,- 701,- 701,- 791,- 791,-	712,- 712,- 753,- 753,- 845,- 845,-	
<ul style="list-style-type: none"> - Weiterbau nur in gleicher Tiefe möglich. - Ecke nicht als Stauraum nutzbar. - einseitige Abdeckblatttiefenkürzung ohne Aufpreis - Eine Ausklindung von max. 32,1 / 41,7 cm ist möglich. (Brand-schutztechnische Auflagen müssen beachtet werden.) 				 		51729 L B 37,5 cm 51730 R B 37,5 cm 4518 L B 45,0 cm 4519 R B 45,0 cm 28990 L B 60,0 cm 28991 R B 60,0 cm 1 Tür, 3 Einlegeböden T 40,3 cm	676,- 676,- 710,- 710,- 798,- 798,-	723,- 723,- 761,- 761,- 849,- 849,-
Korpuselemente 4 R, Höhe 149,8 cm (Breite plus 2,0 cm Abdeckblattüberstand je Seite / Best.-Nr. + W = Wangenelement, siehe Seite 2 / Abdeckblätter bis 270,0 cm durchgehend)				 		4649 B 45,0 cm 4650 B 60,0 cm 4651 B 75,0 cm Korpusregal, 3 Böden (nicht verstellbar) T 40,3 cm	712,- 804,- 864,-	766,- 860,- 929,-
Nutzbare Innenmaße: B 37,0/52,0/67,0, T 34,9 (bei T 40,3) cm B 37,0/52,0/67,0, T 44,5 (bei T 49,9) cm Gegen Aufpreis: 2 x 8058 LED-Holzbodenbeleuchtung B 45 cm 2 x 8059 LED-Holzbodenbeleuchtung B 60 cm 2 x 8060 LED-Holzbodenbeleuchtung B 75 cm				 		52560 L B 37,5 cm 52561 R B 37,5 cm 2531 L B 45,0 cm 2532 R B 45,0 cm 28992 L B 60,0 cm 28993 R B 60,0 cm wie vor T 49,9 cm	725,- 725,- 766,- 766,- 854,- 854,-	774,- 774,- 819,- 819,- 916,- 916,-
<ul style="list-style-type: none"> - Weiterbau nur in gleicher Tiefe möglich. - Ecke nicht als Stauraum nutzbar. - einseitige Abdeckblatttiefenkürzung ohne Aufpreis - Eine Ausklindung von max. 32,1 / 41,7 cm ist möglich. (Brand-schutztechnische Auflagen müssen beachtet werden.) 				 		52644 B 45,0 cm 52645 B 60,0 cm 52646 B 75,0 cm wie vor T 49,9 cm	768,- 860,- 924,-	824,- 918,- 987,-
Nutzbare Innenmaße: B 37,0/52,0/67,0, T 34,9 (bei T 40,3) cm B 37,0/52,0/67,0, T 44,5 (bei T 49,9) cm Gegen Aufpreis: 2 x 8058 LED-Holzbodenbeleuchtung B 45 cm 2 x 8059 LED-Holzbodenbeleuchtung B 60 cm 2 x 8060 LED-Holzbodenbeleuchtung B 75 cm				 		52562 L B 45,0 cm 52563 R B 45,0 cm 31142 L B 60,0 cm 31143 R B 60,0 cm 1 Tür, 2 Einlegeböden, 2 Schubkästen T 40,3 cm	751,- 751,- 836,- 836,-	802,- 802,- 899,- 899,-
<ul style="list-style-type: none"> - Weiterbau nur in gleicher Tiefe möglich. - Ecke nicht als Stauraum nutzbar. - einseitige Abdeckblatttiefenkürzung ohne Aufpreis - Eine Ausklindung von max. 32,1 / 41,7 cm ist möglich. (Brand-schutztechnische Auflagen müssen beachtet werden.) 				 		52564 L B 45,0 cm 52565 R B 45,0 cm 31148 L B 60,0 cm 31149 R B 60,0 cm wie vor T 49,9 cm	815,- 815,- 909,- 909,-	869,- 869,- 972,- 972,-

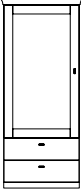
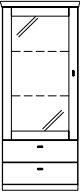

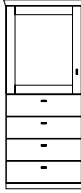



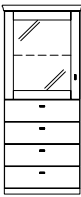
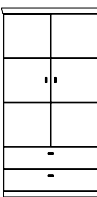

Korpuselemente 4 R, Höhe 149,8 cm

(Breite plus 2,0 cm Abdeckblattüberstand je Seite / Best.-Nr. + **W** = Wangenelement, siehe Seite 2 / Abdeckblätter bis 270,0 cm durchgehend)

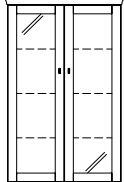
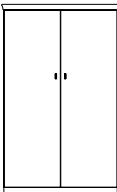
	Best.-Nr. / Maße Beschreibung	PG 1	PG 2		Best.-Nr. / Maße Beschreibung	PG 1	PG 2
	4520 L B 45,0 cm 4521 R B 45,0 cm 28994 L B 60,0 cm 28995 R B 60,0 cm 1 Tür, 2 Einlegeböden, 2 Schubkästen T 40,3 cm	791,- 791,- 884,- 884,-	845,- 845,- 944,- 944,-		4530 L B 60,0 cm 4531 R B 60,0 cm 1 Tür mit Glas- und Holzfüllung, 1 Glaseinlegeboden, 1 Einlegeboden T 40,3 cm	954,- 954,-	1021,- 1021,-
 Abb. L	2533 L B 45,0 cm 2534 R B 45,0 cm 28996 L B 60,0 cm 28997 R B 60,0 cm wie vor T 49,9 cm	854,- 854,- 957,- 957,-	914,- 914,- 1027,- 1027,-	 Abb. L	2537 L B 60,0 cm 2538 R B 60,0 cm wie vor T 49,9 cm	1010,- 1010,-	1083,- 1083,-
	4524 L B 60,0 cm 4525 R B 60,0 cm 1 Tür mit Holzfüllung, 3 Einlegeböden T 40,3 cm	884,- 884,-	950,- 950,-		Gegen Aufpreis: 1 x 8942 1er Set LED-Strahler 1 x 4574 1er Set LED-Glaskantenbel. (Point) B 60 cm 1 x 92466 Indirekte LED-Korpusbeleuchtung 2 R 1 x 4582 Spiegelrückwand 2 R / B 60 cm 1 x 8375 4er Set Innenschubkästen B 60 cm (hinter Türen) Funkfernbedienung siehe Seite 90.	131,- 212,- 275,- 99,- 483,-	131,- 212,- 275,- 99,- 483,-
 Abb. L	2535 L B 60,0 cm 2536 R B 60,0 cm wie vor T 49,9 cm	944,- 944,-	1010,- 1010,-		51059 L B 45,0 cm 51060 R B 45,0 cm 4532 L B 60,0 cm 4533 R B 60,0 cm 1 Tür mit Glasfüllung, 3 Glaseinlegeböden T 40,3 cm	826,- 826,- 916,- 916,-	886,- 886,- 982,- 982,-
	75348 L B 60,0 cm 75349 R B 60,0 cm 1 Tür mit Holzfüllung, 3 Einlegeböden T 40,3 cm	916,- 916,-	980,- 980,-	 Abb. L	51061 L B 45,0 cm 51062 R B 45,0 cm 2539 L B 60,0 cm 2540 R B 60,0 cm wie vor T 49,9 cm	877,- 877,- 972,- 972,-	941,- 941,- 1044,- 1044,-
 Abb. L	75350 L B 60,0 cm 75351 R B 60,0 cm wie vor T 49,9 cm	978,- 978,-	1047,- 1047,-		Gegen Aufpreis: 1 x 8942 1er Set LED-Strahler 1 x 4576 3er Set LED-Glaskantenbel. (Point) B 45 cm 1 x 4577 3er Set LED-Glaskantenbel. (Point) B 60 cm 1 x 92470 Indirekte LED-Korpusbeleuchtung 4 R 1 x 4584 Spiegelrückwand 4 R / B 45 cm 1 x 4585 Spiegelrückwand 4 R / B 60 cm Funkfernbedienung siehe Seite 90.	131,- 335,- 369,- 410,- 127,- 148,-	131,- 335,- 369,- 410,- 127,- 148,-
	4367 L B 60,0 cm 4368 R B 60,0 cm 1 Tür mit Holzfüllung, 2 Einlegeböden, 2 Schubkästen T 40,3 cm	972,- 972,-	1042,- 1042,-		51063 L B 45,0 cm 51064 R B 45,0 cm 4528 L B 60,0 cm 4529 R B 60,0 cm 1 Tür mit Glasfüllung, 2 Glaseinlegeböden, 2 Schubkästen T 40,3 cm	899,- 899,- 995,- 995,-	957,- 957,- 1062,- 1062,-
 Abb. L	4369 L B 60,0 cm 4370 R B 60,0 cm wie vor T 49,9 cm	1042,- 1042,-	1113,- 1113,-	 Abb. L	51065 L B 45,0 cm 51066 R B 45,0 cm 2541 L B 60,0 cm 2542 R B 60,0 cm wie vor T 49,9 cm	959,- 959,- 1062,- 1062,-	1029,- 1029,- 1139,- 1139,-
	4522 L B 60,0 cm 4523 R B 60,0 cm 1 Tür mit Holzfüllung, 1 Einlegeboden, 4 Schubkästen T 40,3 cm	997,- 997,-	1068,- 1068,-		Gegen Aufpreis: 1 x 8942 1er Set LED-Strahler 1 x 8028 2er Set LED-Glaskantenbel. (Point) B 45 cm 1 x 4575 2er Set LED-Glaskantenbel. (Point) B 60 cm 1 x 92468 Indirekte LED-Korpusbeleuchtung 3 R 1 x 8045 Spiegelrückwand 3 R / B 45 cm 1 x 4583 Spiegelrückwand 3 R / B 60 cm Funkfernbedienung siehe Seite 90.	131,- 255,- 285,- 320,- 105,- 129,-	131,- 255,- 285,- 320,- 105,- 129,-
 Abb. L	2543 L B 60,0 cm 2544 R B 60,0 cm wie vor T 49,9 cm	1077,- 1077,-	1154,- 1154,-				

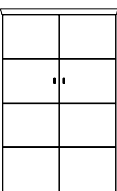
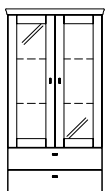

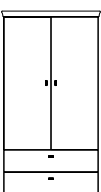
Korpuselemente 4 R, Höhe 149,8 cm

(Breite plus 2,0 cm Abdeckblattüberstand je Seite / Best.-Nr. + **W** = Wangenelement, siehe Seite 2 / Abdeckblätter bis 270,0 cm durchgehend)

Best.-Nr. / Maße Beschreibung	PG 1	PG 2	Best.-Nr. / Maße Beschreibung	PG 1	PG 2
 <p>51271 L B 45,0 cm 51272 R B 45,0 cm 4526 L B 60,0 cm 4527 R B 60,0 cm</p> <p>1 Tür mit Glasfüllung, 1 Glas- einlegeboden, 4 Schubkästen T 40,3 cm</p>	929,- 929,- 1021,- 1021,-	995,- 995,- 1094,- 1094,-	 <p>51760 B 75,0 cm 51133 B 90,0 cm</p> <p>2 Türen, 2 Einlegeböden, 2 Schubkästen T 40,3 cm</p>	989,- 1092,-	1062,- 1169,-
 <p>51273 L B 45,0 cm 51274 R B 45,0 cm 2545 L B 60,0 cm 2546 R B 60,0 cm</p> <p>wie vor T 49,9 cm</p>	1002,- 1002,- 1100,- 1100,-	1072,- 1072,- 1180,- 1180,-	 <p>52568 B 75,0 cm 51134 B 90,0 cm</p> <p>wie vor T 49,9 cm</p>	1062,- 1171,-	1137,- 1252,-
<p>Gegen Aufpreis: 1 x 8942 1er Set LED-Strahler 1 x 8024 1er Set LED-Glaskantenbel. (Point) B 45 cm 1 x 4574 1er Set LED-Glaskantenbel. (Point) B 60 cm 1 x 92466 Indirekte LED-Korpusbeleuchtung 2 R 1 x 8041 Spiegelrückwand 2 R / B 45 cm 1 x 4582 Spiegelrückwand 2 R / B 60 cm Funkfernbedienung siehe Seite 90.</p>	131,- 182,- 212,- 275,- 90,- 99,-	131,- 182,- 212,- 275,- 90,- 99,-	 <p>51275 B 75,0 cm 4534 B 90,0 cm</p> <p>2 Türen mit Glasfüllung, 3 Glaseinlegeböden T 40,3 cm</p>	1017,- 1115,-	1085,- 1195,-
 <p>52153 B 75,0 cm 52154 B 90,0 cm</p> <p>2 Türen, 3 Einlegeböden T 40,3 cm</p>	804,- 884,-	858,- 948,-	 <p>51276 B 75,0 cm 2547 B 90,0 cm</p> <p>wie vor T 49,9 cm</p>	1072,- 1182,-	1145,- 1259,-
 <p>52566 B 75,0 cm 52773 B 90,0 cm</p> <p>wie vor T 49,9 cm</p>	860,- 944,-	918,- 1010,-	<p>Gegen Aufpreis: 1 x 8943 2er Set LED-Strahler 1 x 8034 3er Set LED-Glaskantenbel. (Point) B 75 cm 1 x 4578 3er Set LED-Glaskantenbel. (Point) B 90 cm 1 x 92470 Indirekte LED-Korpusbeleuchtung 4 R 1 x 8051 Spiegelrückwand 4 R / B 75 cm 1 x 4586 Spiegelrückwand 4 R / B 90 cm Funkfernbedienung siehe Seite 90.</p>	184,- 403,- 442,- 410,- 178,- 195,-	184,- 403,- 442,- 410,- 178,- 195,-
 <p>51757 B 75,0 cm 51067 B 90,0 cm</p> <p>2 Türen, 3 Einlegeböden T 40,3 cm</p>	909,- 1002,-	972,- 1070,-	 <p>51277 B 75,0 cm 4454 B 90,0 cm</p> <p>2 Türen mit Glasfüllung, 2 Glas- einlegeböden, 2 Schubkästen T 40,3 cm</p>	1083,- 1190,-	1162,- 1274,-
 <p>52567 B 75,0 cm 51068 B 90,0 cm</p> <p>wie vor T 49,9 cm</p>	965,- 1072,-	1036,- 1145,-	 <p>51278 B 75,0 cm 2554 B 90,0 cm</p> <p>wie vor T 49,9 cm</p>	1150,- 1261,-	1229,- 1353,-
 <p>52577 B 75,0 cm 52578 B 90,0 cm</p> <p>2 Türen, 2 Einlegeböden, 2 Schubkästen T 40,3 cm</p>	914,- 1012,-	978,- 1085,-	<p>Gegen Aufpreis: 1 x 8943 2er Set LED-Strahler 1 x 8030 2er Set LED-Glaskantenbel. (Point) B 75 cm 1 x 8031 2er Set LED-Glaskantenbel. (Point) B 90 cm 1 x 92468 Indirekte LED-Korpusbeleuchtung 3 R 1 x 8047 Spiegelrückwand 3 R / B 75 cm 1 x 8048 Spiegelrückwand 3 R / B 90 cm Funkfernbedienung siehe Seite 90.</p>	184,- 302,- 335,- 320,- 148,- 161,-	184,- 302,- 335,- 320,- 148,- 161,-
 <p>52579 B 75,0 cm 52580 B 90,0 cm</p> <p>wie vor T 49,9 cm</p>	980,- 1085,-	1049,- 1162,-			



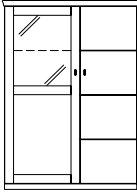
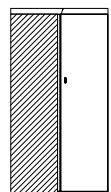
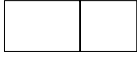
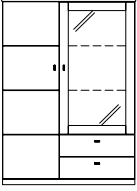
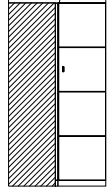
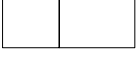
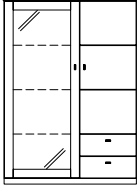
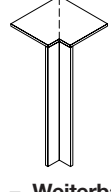







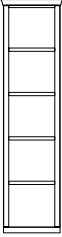

Korpuselemente 4 R, Höhe 149,8 cm

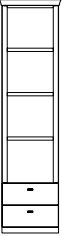
(Breite plus 2,0 cm Abdeckblattüberstand je Seite / Best.-Nr. + **W** = Wangenelement, siehe Seite 2 / Abdeckblätter bis 270,0 cm durchgehend)

Best.-Nr. / Maße Beschreibung	PG 1	PG 2	Best.-Nr. / Maße Beschreibung	PG 1	PG 2
 <p>4535 (Abb.) B 105,0 cm 4536 (gespiegelt) B 105,0 cm 1 Tür mit Glas- und Holzfüllung, 1 Glaseinlegeboden, 1 Einlege- boden, 1 Tür, 3 Einlegeböden T 40,3 cm</p>	1510,- 1510,-	1623,- 1623,-	 <p>52157 Schenkel 77,1 x 77,1 cm 1469,- 1572,- 2 Türen, 3 Einlegeböden T 40,3 cm</p> <p>52573 Schenkel 86,7 x 86,7 cm 1628,- 1739,- wie vor T 49,9 cm – Korpus bleibt 40,3 cm tief, Abdeckblatt steht nach hinten über. – Bei Einsatz als Abschluss- element wird die Seite nach hinten überstehend geliefert.</p>		
 <p>2548 (Abb.) B 105,0 cm 2549 (gespiegelt) B 105,0 cm wie vor T 49,9 cm</p>	1630,- 1630,-	1741,- 1741,-			
<p>Gegen Aufpreis: 1 x 8942 1er Set LED-Strahler 1 x 4574 1er Set LED-Glaskantenbel. (Point) B 60 cm 1 x 92466 Indirekte LED-Korpusbeleuchtung 2 R 1 x 4582 Spiegelrückwand 2 R / B 60 cm 1 x 8375 4er Set Innenschubkästen B 60 cm (hinter Türen) Funkfernbedienung siehe Seite 90.</p>	131,- 212,- 275,- 99,- 483,-	131,- 212,- 275,- 99,- 483,-			
 <p>51283 (Abb.) B 90,0 (45/45) cm 51284 (gespiegelt) B 90,0 (45/45) cm 4300 (Abb.) B 105,0 (45/60) cm 4301 (gespiegelt) B 105,0 (60/45) cm 1 Tür, 3 Einlegeböden, 1 Tür mit Glasfüllung, 2 Glaseinlegeböden, 2 Schubkästen T 40,3 cm</p>	1525,- 1525,- 1600,- 1600,-	1630,- 1630,- 1714,- 1714,-	 <p>51765 Schenkel 77,1 x 77,1 cm 1587,- 1701,- 2 Türen, 3 Einlegeböden T 40,3 cm</p> <p>52574 Schenkel 86,7 x 86,7 cm 1741,- 1866,- wie vor T 49,9 cm – Korpus bleibt 40,3 cm tief, Abdeckblatt steht nach hinten über. – Bei Einsatz als Abschluss- element wird die Seite nach hinten überstehend geliefert.</p>		
 <p>51285 (Abb.) B 90,0 (45/45) cm 51286 (gespiegelt) B 90,0 (45/45) cm 2550 (Abb.) B 105,0 (45/60) cm 2551 (gespiegelt) B 105,0 (60/45) cm wie vor T 49,9 cm</p>	1634,- 1634,- 1726,- 1726,-	1752,- 1752,- 1844,- 1844,-			
<p>Gegen Aufpreis: 1 x 8942 1er Set LED-Strahler 1 x 8028 2er Set LED-Glaskantenbel. (Point) B 45 cm 1 x 4575 2er Set LED-Glaskantenbel. (Point) B 60 cm 1 x 92468 Indirekte LED-Korpusbeleuchtung 3 R 1 x 8045 Spiegelrückwand 3 R / B 45 cm 1 x 4583 Spiegelrückwand 3 R / B 60 cm Funkfernbedienung siehe Seite 90.</p>	131,- 255,- 285,- 320,- 105,- 129,-	131,- 255,- 285,- 320,- 105,- 129,-			
 <p>51279 (Abb.) B 90,0 (45/45) cm 51280 (gespiegelt) B 90,0 (45/45) cm 4403 (Abb.) B 105,0 (60/45) cm 4607 (gespiegelt) B 105,0 (45/60) cm 1 Tür mit Glasfüllung, 3 Glaseinlegeböden, 1 Tür, 2 Einlegeböden, 2 Schubkästen T 40,3 cm</p>	1529,- 1529,- 1602,- 1602,-	1643,- 1643,- 1716,- 1716,-	 <p>90220 Schenkel 42,1 x 42,1 cm 356,- 384,- 1 Eckabdeckblatt, 1 Eckleiste T 40,3 cm</p> <p>90224 Schenkel 51,7 x 51,7 cm 392,- 420,- wie vor T 49,9 cm</p> <p>– Weiterbau nur in gleicher Tiefe möglich. – Ecke nicht als Stauraum nutzbar. – einseitige Abdeck- blatttiefenkürzung ohne Aufpreis – Eine Ausklinkung von max. 32,1 / 41,7 cm ist möglich. (Brand- schutztechnische Auflagen müssen beachtet werden.)</p>		
 <p>51281 (Abb.) B 90,0 (45/45) cm 51282 (gespiegelt) B 90,0 (45/45) cm 2552 (Abb.) B 105,0 (60/45) cm 2553 (gespiegelt) B 105,0 (45/60) cm wie vor T 49,9 cm</p>	1647,- 1647,- 1726,- 1726,-	1763,- 1763,- 1844,- 1844,-			
<p>Gegen Aufpreis: 1 x 8942 1er Set LED-Strahler 1 x 4576 3er Set LED-Glaskantenbel. (Point) B 45 cm 1 x 4577 3er Set LED-Glaskantenbel. (Point) B 60 cm 1 x 92470 Indirekte LED-Korpusbeleuchtung 4 R 1 x 4584 Spiegelrückwand 4 R / B 45 cm 1 x 4585 Spiegelrückwand 4 R / B 60 cm Funkfernbedienung siehe Seite 90.</p>	131,- 335,- 369,- 410,- 127,- 148,-	131,- 335,- 369,- 410,- 127,- 148,-			

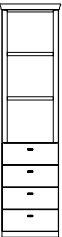





Korpuselemente 5 R, Höhe 185,0 cm

(Breite plus 2,0 cm Abdeckblattüberstand je Seite / Best.-Nr. + **W** = Wangenelement, siehe Seite 2 / Abdeckblätter bis 270,0 cm durchgehend)

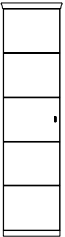
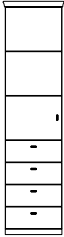
Best.-Nr. / Maße Beschreibung		PG 1	PG 2	Best.-Nr. / Maße Beschreibung		PG 1	PG 2
	4658 B 45,0 cm	796,-	851,-		52661 L B 45,0 cm	896,-	957,-
	4659 B 60,0 cm	901,-	961,-		52662 R B 45,0 cm	896,-	957,-
	4660 B 75,0 cm	976,-	1044,-		28998 L B 60,0 cm	1002,-	1070,-
	Korpusregal, 4 Böden (nicht verstellbar)				28999 R B 60,0 cm	1002,-	1070,-
	T 40,3 cm				Korpusregal, 2 Böden (nicht verstellbar), 1 Tür, 1 Einlegeboden		
	52650 B 45,0 cm	854,-	916,-		T 40,3 cm		
	52651 B 60,0 cm	965,-	1036,-		52663 L B 45,0 cm	957,-	1027,-
	52652 B 75,0 cm	1047,-	1119,-		52664 R B 45,0 cm	957,-	1027,-
	wie vor				27001 L B 60,0 cm	1070,-	1145,-
	T 49,9 cm				27002 R B 60,0 cm	1070,-	1145,-
Nutzbare Innenmaße: B 37,0/52,0/67,0, T 34,9 (bei T 40,3) cm B 37,0/52,0/67,0, T 44,5 (bei T 49,9) cm				Abb. L wie vor			
Gegen Aufpreis:				Gegen Aufpreis:			
2 x 8058 LED-Holzbodenbeleuchtung B 45 cm	à 129,-	à 129,-		2 x 8058 LED-Holzbodenbeleuchtung B 45 cm	à 129,-	à 129,-	
2 x 8059 LED-Holzbodenbeleuchtung B 60 cm	à 135,-	à 135,-		1 x 8374 4er Set Innenschubkästen B 45 cm (hinter Türen)	431,-	431,-	
2 x 8060 LED-Holzbodenbeleuchtung B 75 cm	à 150,-	à 150,-					
	4661 B 45,0 cm	922,-	984,-		4666 L B 45,0 cm	914,-	976,-
	4662 B 60,0 cm	1021,-	1094,-		4667 R B 45,0 cm	914,-	976,-
	4634 B 75,0 cm	1089,-	1165,-		27003 L B 60,0 cm	1027,-	1094,-
	Korpusregal, 3 Böden (nicht verstellbar), 2 Schubkästen				27004 R B 60,0 cm	1027,-	1094,-
	T 40,3 cm				Korpusregal, 2 Böden (nicht verstellbar), 1 Tür, 1 Einlegeboden		
	52653 B 45,0 cm	995,-	1066,-		T 40,3 cm		
	52654 B 60,0 cm	1098,-	1173,-		52659 L B 45,0 cm	976,-	1044,-
	52655 B 75,0 cm	1171,-	1252,-		52660 R B 45,0 cm	976,-	1044,-
	wie vor				27005 L B 60,0 cm	1094,-	1169,-
	T 49,9 cm				27006 R B 60,0 cm	1094,-	1169,-
Nutzbare Innenmaße: B 37,0/52,0/67,0, T 34,9 (bei T 40,3) cm B 37,0/52,0/67,0, T 44,5 (bei T 49,9) cm				Abb. L wie vor			
Gegen Aufpreis:				Gegen Aufpreis:			
2 x 8058 LED-Holzbodenbeleuchtung B 45 cm	à 129,-	à 129,-		2 x 8058 LED-Holzbodenbeleuchtung B 45 cm	à 129,-	à 129,-	
2 x 8059 LED-Holzbodenbeleuchtung B 60 cm	à 135,-	à 135,-		1 x 8374 4er Set Innenschubkästen B 45 cm (hinter Türen)	431,-	431,-	
2 x 8060 LED-Holzbodenbeleuchtung B 75 cm	à 150,-	à 150,-					
	4663 B 45,0 cm	1034,-	1100,-		52665 L B 45,0 cm	699,-	751,-
	4664 B 60,0 cm	1141,-	1220,-		52666 R B 45,0 cm	699,-	751,-
	4665 B 75,0 cm	1216,-	1300,-		30502 L B 60,0 cm	783,-	834,-
	Korpusregal, 2 Böden (nicht verstellbar), 4 Schubkästen				30503 R B 60,0 cm	783,-	834,-
	T 40,3 cm				1 Tür, 4 Einlegeböden		
	52656 B 45,0 cm	1115,-	1195,-		T 40,3 cm		
	52657 B 60,0 cm	1231,-	1317,-		52667 L B 45,0 cm	761,-	815,-
	52658 B 75,0 cm	1310,-	1400,-		52668 R B 45,0 cm	761,-	815,-
	wie vor				30761 L B 60,0 cm	849,-	909,-
	T 49,9 cm				30762 R B 60,0 cm	849,-	909,-
Nutzbare Innenmaße: B 37,0/52,0/67,0, T 34,9 (bei T 40,3) cm B 37,0/52,0/67,0, T 44,5 (bei T 49,9) cm				Abb. L wie vor			
Gegen Aufpreis:				Gegen Aufpreis:			
2 x 8058 LED-Holzbodenbeleuchtung B 45 cm	à 129,-	à 129,-		1 x 93534 Aufsatzelement inkl. Höhenkürzung in Kombination mit 1,25 R oder 1,5 R Elementen	39,-	39,-	
2 x 8059 LED-Holzbodenbeleuchtung B 60 cm	à 135,-	à 135,-					
2 x 8060 LED-Holzbodenbeleuchtung B 75 cm	à 150,-	à 150,-					

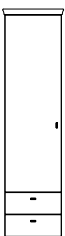
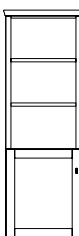

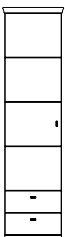
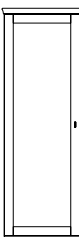
Korpuselemente 5 R, Höhe 185,0 cm

(Breite plus 2,0 cm Abdeckblattüberstand je Seite / Best.-Nr. + **W** = Wangenelement, siehe Seite 2 / Abdeckblätter bis 270,0 cm durchgehend)

Best.-Nr. / Maße Beschreibung	PG 1	PG 2	Best.-Nr. / Maße Beschreibung	PG 1	PG 2
 4668 L B 45,0 cm 4669 R B 45,0 cm 27007 L B 60,0 cm 27008 R B 60,0 cm 1 Tür, 4 Einlegeböden T 40,3 cm	774,-	828,-	 4674 L B 45,0 cm 4675 R B 45,0 cm 27015 L B 60,0 cm 27016 R B 60,0 cm 1 Tür, 2 Einlegeböden, 4 Schubkästen T 40,3 cm	1012,-	1083,-
 51287 L B 45,0 cm 51288 R B 45,0 cm 27009 L B 60,0 cm 27010 R B 60,0 cm wie vor T 49,9 cm	834,-	899,-	 51291 L B 45,0 cm 51292 R B 45,0 cm 27017 L B 60,0 cm 27018 R B 60,0 cm wie vor T 49,9 cm	1094,-	1171,-
Gegen Aufpreis: 1 x 93534 Aufsatzelement inkl. Höhenkürzung in Kombination mit 1,25 R oder 1,5 R Elementen	39,-	39,-			
 52669 L B 45,0 cm 52670 R B 45,0 cm 28713 L B 60,0 cm 28714 R B 60,0 cm 1 Tür, 3 Einlegeböden, 2 Schubkästen T 40,3 cm	881,-	941,-	 4302 L B 60,0 cm 4303 R B 60,0 cm Korpusregal, 2 Böden (nicht verstellbar), 1 Tür mit Holzfüllung, 1 Einlegeboden T 40,3 cm	1096,-	1171,-
 52671 L B 45,0 cm 52672 R B 45,0 cm 28717 L B 60,0 cm 28718 R B 60,0 cm wie vor T 49,9 cm	950,-	1017,-	 52673 L B 60,0 cm 52674 R B 60,0 cm wie vor T 49,9 cm Nutzbare Innenmaße: B 52,0, T 34,9 (bei T 40,3) cm B 52,0, T 44,5 (bei T 49,9) cm	1162,-	1244,-
			Gegen Aufpreis: 2 x 8059 LED-Holzbodenbeleuchtung B 60 cm 1 x 8375 4er Set Innenschubkästen B 60 cm (hinter Türen)	à 135,-	à 135,-
 4672 L B 45,0 cm 4673 R B 45,0 cm 27011 L B 60,0 cm 27012 R B 60,0 cm 1 Tür, 3 Einlegeböden, 2 Schubkästen T 40,3 cm	939,-	1002,-	 51096 L B 60,0 cm 51097 R B 60,0 cm 1 Tür mit Holzfüllung, 4 Einlegeböden T 40,3 cm	1019,-	1089,-
 51289 L B 45,0 cm 51290 R B 45,0 cm 27013 L B 60,0 cm 27014 R B 60,0 cm wie vor T 49,9 cm	1008,-	1077,-	 51305 L B 60,0 cm 51306 R B 60,0 cm wie vor T 49,9 cm	1083,-	1162,-
			Gegen Aufpreis: 1 x 93534 Aufsatzelement inkl. Höhenkürzung in Kombination mit 1,25 R oder 1,5 R Elementen	39,-	39,-

Korpuselemente 5 R, Höhe 185,0 cm

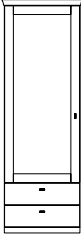
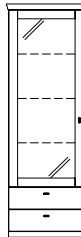
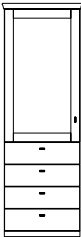
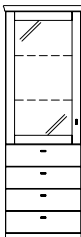
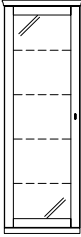
(Breite plus 2,0 cm Abdeckblattüberstand je Seite / Best.-Nr. + W = Wangenelement, siehe Seite 2 / Abdeckblätter bis 270,0 cm durchgehend)

Best.-Nr. / Maße Beschreibung	PG 1	PG 2	Best.-Nr. / Maße Beschreibung	PG 1	PG 2
 <p>4304 L B 60,0 cm 4305 R B 60,0 cm</p> <p>1 Tür mit Holzfüllung, 3 Einlegeböden, 2 Schubkästen</p> <p>T 40,3 cm</p>	1096,- 1096,-	1171,- 1171,-	 <p>51071 L B 45,0 cm 51072 R B 45,0 cm 4676 L B 60,0 cm 4677 R B 60,0 cm</p> <p>1 Tür mit Glasfüllung, 3 Glaseinlegeböden, 2 Schubkästen</p> <p>T 40,3 cm</p>	957,- 957,- 1062,- 1062,-	1027,- 1027,- 1137,- 1137,-
<p>Gegen Aufpreis:</p> <p>1 x 8942 1er Set LED-Strahler 131,- 131,-</p> <p>1 x 4576 3er Set LED-Glaskantenbel. (Point) B 45 cm 335,- 335,-</p> <p>1 x 4577 3er Set LED-Glaskantenbel. (Point) B 60 cm 369,- 369,-</p> <p>1 x 92470 Indirekte LED-Korpusbeleuchtung 4 R 410,- 410,-</p> <p>1 x 4584 Spiegelrückwand 4 R / B 45 cm 127,- 127,-</p> <p>1 x 4585 Spiegelrückwand 4 R / B 60 cm 148,- 148,-</p> <p>Funkfernbedienung siehe Seite 90.</p>					
 <p>4306 L B 60,0 cm 4307 R B 60,0 cm</p> <p>1 Tür mit Holzfüllung, 2 Einlegeböden, 4 Schubkästen</p> <p>T 40,3 cm</p>	1169,- 1169,-	1248,- 1248,-	 <p>51073 L B 45,0 cm 51074 R B 45,0 cm 4678 L B 60,0 cm 4679 R B 60,0 cm</p> <p>1 Tür mit Glasfüllung, 2 Glaseinlegeböden, 4 Schubkästen</p> <p>T 40,3 cm</p>	1002,- 1002,- 1111,- 1111,-	1072,- 1072,- 1190,- 1190,-
<p>Gegen Aufpreis:</p> <p>1 x 8942 1er Set LED-Strahler 131,- 131,-</p> <p>1 x 8028 2er Set LED-Glaskantenbel. (Point) B 45 cm 255,- 255,-</p> <p>1 x 4575 2er Set LED-Glaskantenbel. (Point) B 60 cm 285,- 285,-</p> <p>1 x 92468 Indirekte LED-Korpusbeleuchtung 3 R 320,- 320,-</p> <p>1 x 8045 Spiegelrückwand 3 R / B 45 cm 105,- 105,-</p> <p>1 x 4583 Spiegelrückwand 3 R / B 60 cm 129,- 129,-</p> <p>Funkfernbedienung siehe Seite 90.</p>					
 <p>51069 L B 45,0 cm 51070 R B 45,0 cm</p> <p>4670 L B 60,0 cm 4671 R B 60,0 cm</p> <p>1 Tür mit Glasfüllung, 4 Glaseinlegeböden</p> <p>T 40,3 cm</p>	914,- 914,- 1012,- 1012,-	976,- 976,- 1083,- 1083,-	 <p>52677 B 75,0 cm 52678 B 90,0 cm</p> <p>2 Türen, 4 Einlegeböden</p> <p>T 40,3 cm</p>	890,- 995,-	952,- 1066,-
<p>Gegen Aufpreis:</p> <p>1 x 8942 1er Set LED-Strahler 131,- 131,-</p> <p>1 x 8036 4er Set LED-Glaskantenbel. (Point) B 45 cm 401,- 401,-</p> <p>1 x 8037 4er Set LED-Glaskantenbel. (Point) B 60 cm 455,- 455,-</p> <p>1 x 92472 Indirekte LED-Korpusbeleuchtung 5 R 459,- 459,-</p> <p>1 x 8053 Spiegelrückwand 5 R / B 45 cm 144,- 144,-</p> <p>1 x 8054 Spiegelrückwand 5 R / B 60 cm 178,- 178,-</p> <p>1 x 93534 Aufsatzelement inkl. Höhenkürzung 39,- 39,- in Kombination mit 1,25 R oder 1,5 R Elementen</p> <p>Funkfernbedienung siehe Seite 90.</p>					



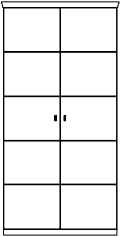
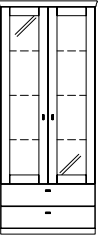
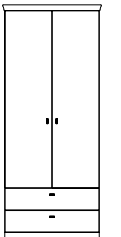
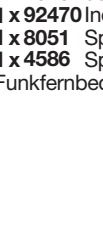
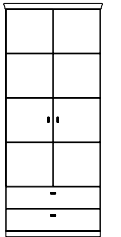
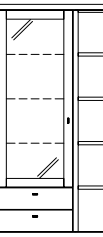
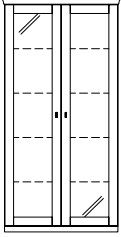

Korpuselemente 5 R, Höhe 185,0 cm

(Breite plus 2,0 cm Abdeckblattüberstand je Seite / Best.-Nr. + **W** = Wangenelement, siehe Seite 2 / Abdeckblätter bis 270,0 cm durchgehend)

Best.-Nr. / Maße Beschreibung	PG 1	PG 2	Best.-Nr. / Maße Beschreibung	PG 1	PG 2
 <p>52675 B 75,0 cm 51075 B 90,0 cm</p> <p>2 Türen, 4 Einlegeböden</p> <p>T 40,3 cm</p>	1044,-	1119,- 1154,-	 <p>51315 B 75,0 cm 4680 B 90,0 cm</p> <p>2 Türen mit Glasfüllung, 3 Glaseinlegeböden, 2 Schubkästen</p> <p>T 40,3 cm</p>	1218,- 1340,-	1304,- 1435,-
<p>52676 B 75,0 cm 51311 B 90,0 cm</p> <p>wie vor</p> <p>T 49,9 cm</p>	1109,- 1227,-	1190,- 1313,-	<p>51316 B 75,0 cm 51317 B 90,0 cm</p> <p>wie vor</p> <p>T 49,9 cm</p>	1295,- 1428,-	1383,- 1523,-
<p>Gegen Aufpreis: 1 x 93534 Aufsatzelement inkl. Höhenkürzung in Kombination mit 1,25 R oder 1,5 R Elementen</p>	39,-	39,-	<p>Gegen Aufpreis: 1 x 8943 2er Set LED-Strahler 1 x 8034 3er Set LED-Glaskantenbel. (Point) B 75 cm 1 x 4578 3er Set LED-Glaskantenbel. (Point) B 90 cm 1 x 92470 Indirekte LED-Korpusbeleuchtung 4 R 1 x 8051 Spiegelrückwand 4 R / B 75 cm 1 x 4586 Spiegelrückwand 4 R / B 90 cm Funkfernbedienung siehe Seite 90.</p>	184,- 403,- 442,- 410,- 178,- 195,-	184,- 403,- 442,- 410,- 178,- 195,-
 <p>52682 B 75,0 cm 52683 B 90,0 cm</p> <p>2 Türen, 3 Einlegeböden, 2 Schubkästen</p> <p>T 40,3 cm</p>	1029,- 1124,-	1098,- 1205,-	 <p>52684 B 75,0 cm 52685 B 90,0 cm</p> <p>wie vor</p> <p>T 49,9 cm</p>	1100,- 1210,-	1180,- 1295,-
 <p>52681 B 75,0 cm 51128 B 90,0 cm</p> <p>2 Türen, 3 Einlegeböden, 2 Schubkästen</p> <p>T 40,3 cm</p>	1128,- 1244,-	1210,- 1328,-	 <p>51318 (Abb.) B 90,0 (45/45) cm 51319 (gespiegelt) B 90,0 (45/45) cm</p> <p>4683 (Abb.) B 105,0 (60/45) cm 4684 (gespiegelt) B 105,0 (45/60) cm</p> <p>Korpusregal, 1 Tür mit Glasfüllung, 3 Glaseinlegeböden, 2 Schubkästen, 4 Böden (nicht verstellbar)</p> <p>T 40,3 cm</p>	1660,- 1660,- 1744,- 1744,-	1778,- 1778,- 1868,- 1868,-
<p>52774 B 75,0 cm 51326 B 90,0 cm</p> <p>wie vor</p> <p>T 49,9 cm</p>	1205,- 1330,-	1291,- 1428,-	<p>52688 (Abb.) B 90,0 (45/45) cm 52689 (gespiegelt) B 90,0 (45/45) cm</p> <p>52690 (Abb.) B 105,0 (60/45) cm 52691 (gespiegelt) B 105,0 (45/60) cm</p> <p>wie vor</p> <p>T 49,9 cm</p> <p>Nutzbare Innenmaße: B 37,0, T 34,9 (bei T 40,3) cm B 37,0, T 44,5 (bei T 49,9) cm</p>	1795,- 1795,- 1900,- 1900,-	1922,- 1922,- 2035,- 2035,-
 <p>51312 B 75,0 cm 51076 B 90,0 cm</p> <p>2 Türen mit Glasfüllung, 4 Glaseinlegeböden</p> <p>T 40,3 cm</p>	1141,- 1255,-	1222,- 1345,-	<p>51313 B 75,0 cm 51314 B 90,0 cm</p> <p>wie vor</p> <p>T 49,9 cm</p> <p>Gegen Aufpreis: 1 x 8942 1er Set LED-Strahler 1 x 4576 3er Set LED-Glaskantenbel. (Point) B 45 cm 1 x 4577 3er Set LED-Glaskantenbel. (Point) B 60 cm 1 x 92470 Indirekte LED-Korpusbeleuchtung 4 R 4 x 8058 LED-Holzbodenbeleuchtung B 45 cm 1 x 4584 Spiegelrückwand 4 R / B 45 cm 1 x 4585 Spiegelrückwand 4 R / B 60 cm Funkfernbedienung siehe Seite 90.</p>	131,- 335,- 369,- 410,- à 129,- 127,- 148,-	131,- 335,- 369,- 410,- à 129,- 127,- 148,-
<p>Gegen Aufpreis: 1 x 8943 2er Set LED-Strahler 1 x 8038 4er Set LED-Glaskantenbel. (Point) B 75 cm 1 x 8063 4er Set LED-Glaskantenbel. (Point) B 90 cm 1 x 92472 Indirekte LED-Korpusbeleuchtung 5 R 1 x 8055 Spiegelrückwand 5 R / B 75 cm 1 x 8064 Spiegelrückwand 5 R / B 90 cm 1 x 93534 Aufsatzelement inkl. Höhenkürzung in Kombination mit 1,25 R oder 1,5 R Elementen Funkfernbedienung siehe Seite 90.</p>	184,- 502,- 543,- 459,- 208,- 238,- 39,-	184,- 502,- 543,- 459,- 208,- 238,- 39,-			

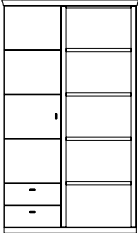
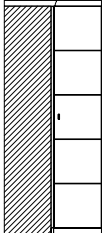

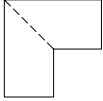
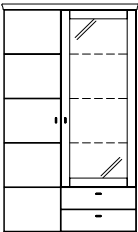
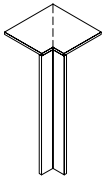

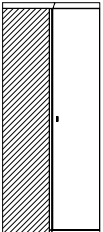
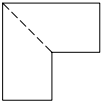

Korpuselemente 5 R, Höhe 185,0 cm

(Breite plus 2,0 cm Abdeckblattüberstand je Seite / Best.-Nr. + **W** = Wangenelement, siehe Seite 2 / Abdeckblätter bis 270,0 cm durchgehend)

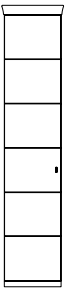
Best.-Nr. / Maße Beschreibung	PG 1	PG 2	Best.-Nr. / Maße Beschreibung	PG 1	PG 2
 <p>4681 (Abb.) B 105,0 (45/60) cm 4682 (gespiegelt) B 105,0 (60/45) cm</p> <p>Korpusregal, 1 Tür, 3 Einlegeböden, 2 Schubkästen, 4 Böden (nicht verstellbar) T 40,3 cm</p>	1731,-	1844,-	 <p>52757 Schenkel 77,1 x 77,1 cm 2 Türen, 4 Einlegeböden T 40,3 cm</p>	1804,-	1928,-
	1731,-	1844,-		<p>52758 Schenkel 86,7 x 86,7 cm wie vor T 49,9 cm</p> <ul style="list-style-type: none"> - Korpus bleibt 40,3 cm tief, Abdeckblatt steht nach hinten über. - Bei Einsatz als Abschluss-element wird die Seite nach hinten überstehend geliefert. 	1975,-
 <p>52686 (Abb.) B 105,0 (45/60) cm 52687 (gespiegelt) B 105,0 (60/45) cm</p> <p>wie vor T 49,9 cm</p> <p>Nutzbare Innenmaße: B 52,0, T 34,9 (bei T 40,3) cm B 52,0, T 44,5 (bei T 49,9) cm</p>	1872,-	2007,-	 <ul style="list-style-type: none"> - Weiterbau nur in gleicher Tiefe möglich. - Nicht als Wangenelement möglich 		
<p>Gegen Aufpreis: 4 x 8059 LED-Holzbodenbeleuchtung B 60 cm</p>	à 135,-	à 135,-			
 <p>51322 (Abb.) B 90,0 (45/45) cm 51323 (gespiegelt) B 90,0 (45/45) cm 4640 (Abb.) B 105,0 (45/60) cm 4641 (gespiegelt) B 105,0 (60/45) cm</p> <p>1 Tür, 4 Einlegeböden, 1 Tür mit Glasfüllung, 3 Glaseinlegeböden, 2 Schubkästen T 40,3 cm</p>	1647,-	1763,-	 <p>90220 Schenkel 42,1 x 42,1 cm 1 Eckabdeckblatt, 1 Eckleiste T 40,3 cm</p>	356,-	384,-
	1647,-	1763,-		<p>90224 Schenkel 51,7 x 51,7 cm wie vor T 49,9 cm</p> <ul style="list-style-type: none"> - Weiterbau nur in gleicher Tiefe möglich. - Ecke nicht als Stauraum nutzbar. - einseitige Abdeckblatttiefkürzung ohne Aufpreis - Eine Ausklindung von max. 32,1 / 41,7 cm ist möglich. (Brandschutztechnische Auflagen müssen beachtet werden.) 	392,-
 <p>51324 (Abb.) B 90,0 (45/45) cm 51325 (gespiegelt) B 90,0 (45/45) cm 51320 (Abb.) B 105,0 (45/60) cm 51321 (gespiegelt) B 105,0 (60/45) cm</p> <p>wie vor T 49,9 cm</p>	1778,-	1904,-	 <p>52775 Schenkel 77,1 x 77,1 cm 2 Türen, 4 Einlegeböden T 40,3 cm</p>		
<p>Gegen Aufpreis: 1 x 8942 1er Set LED-Strahler 1 x 4576 3er Set LED-Glaskantenbel. (Point) B 45 cm 1 x 4577 3er Set LED-Glaskantenbel. (Point) B 60 cm 1 x 92470 Indirekte LED-Korpusbeleuchtung 4 R 1 x 4584 Spiegelrückwand 4 R / B 45 cm 1 x 4585 Spiegelrückwand 4 R / B 60 cm Funkfernbedienung siehe Seite 90.</p>	1881,-	2016,-		<p>52776 Schenkel 86,7 x 86,7 cm wie vor T 49,9 cm</p> <ul style="list-style-type: none"> - Korpus bleibt 40,3 cm tief, Abdeckblatt steht nach hinten über. - Bei Einsatz als Abschluss-element wird die Seite nach hinten überstehend geliefert. 	
	131,-	131,-	 <ul style="list-style-type: none"> - Weiterbau nur in gleicher Tiefe möglich. - Nicht als Wangenelement möglich 		
	335,-	335,-			
	369,-	369,-			
	410,-	410,-			
	127,-	127,-			
	148,-	148,-			

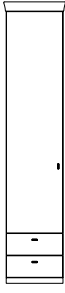

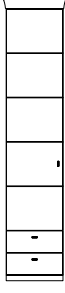
Korpuselemente 6 R, Höhe 223,2 cm

(Breite plus 2,0 cm Abdeckblattüberstand je Seite / Best.-Nr. + **W** = Wangenelement, siehe Seite 2 / Abdeckblätter bis 270,0 cm durchgehend)

Best.-Nr. / Maße Beschreibung		PG 1	PG 2	Best.-Nr. / Maße Beschreibung		PG 1	PG 2
	51770 L B 37,5 cm 51771 R B 37,5 cm 4537 L B 45,0 cm 4538 R B 45,0 cm 27027 L B 60,0 cm 27028 R B 60,0 cm 1 Tür, 5 Einlegeböden T 40,6 cm	847,-	907,-		52711 L B 45,0 cm 52712 R B 45,0 cm 30583 L B 60,0 cm 30584 R B 60,0 cm 1 Tür, 3 Einlegeböden, 4 Schubkästen T 40,6 cm	941,-	1008,-
	52575 L B 37,5 cm 52576 R B 37,5 cm 51327 L B 45,0 cm 51328 R B 45,0 cm 27029 L B 60,0 cm 27030 R B 60,0 cm wie vor T 50,2 cm	1051,-	1124,-		52713 L B 45,0 cm 52714 R B 45,0 cm 30922 L B 60,0 cm 30923 R B 60,0 cm wie vor T 50,2 cm	1034,-	1102,-
Gegen Aufpreis: 1 x 93534 Aufsatzelement inkl. Höhenkürzung in Kombination mit 1,25 R oder 1,5 R Elementen		39,-	39,-				
	52707 L B 45,0 cm 52708 R B 45,0 cm 30571 L B 60,0 cm 30572 R B 60,0 cm 1 Tür, 4 Einlegeböden, 2 Schubkästen T 40,6 cm	869,-	931,-		4539 L B 45,0 cm 4540 R B 45,0 cm 27035 L B 60,0 cm 27036 R B 60,0 cm 1 Tür, 3 Einlegeböden, 4 Schubkästen T 40,6 cm	1002,-	1068,-
	52709 L B 45,0 cm 52710 R B 45,0 cm 30910 L B 60,0 cm 30911 R B 60,0 cm wie vor T 50,2 cm	950,-	1017,-		51331 L B 45,0 cm 51332 R B 45,0 cm 27037 L B 60,0 cm 27038 R B 60,0 cm wie vor T 50,2 cm	1092,-	1167,-
	4371 L B 45,0 cm 4372 R B 45,0 cm 27031 L B 60,0 cm 27032 R B 60,0 cm 1 Tür, 4 Einlegeböden, 2 Schubkästen T 40,6 cm	948,-	1012,-		4308 L B 60,0 cm 4309 R B 60,0 cm Korpusregal, 3 Böden (nicht verstellbar), 1 Tür mit Holzfüllung, 1 Einlegeboden T 40,3 cm	1242,-	1323,-
	51329 L B 45,0 cm 51330 R B 45,0 cm 27033 L B 60,0 cm 27034 R B 60,0 cm wie vor T 50,2 cm	1029,-	1096,-		52715 L B 60,0 cm 52716 R B 60,0 cm wie vor T 50,2 cm Nutzbare Innenmaße: B 52,0, T 34,9 (bei T 40,6 cm) B 52,0, T 44,5 (bei T 50,2 cm)	1310,-	1403,-
				Gegen Aufpreis: 2 x 8059 LED-Holzbodenbeleuchtung B 60 cm 1 x 8375 4er Set Innenschubkästen B 60 cm (hinter Türen)		à 135,-	à 135,-

Korpuselemente 6 R, Höhe 223,2 cm

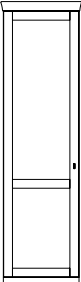
(Breite plus 2,0 cm Abdeckblattüberstand je Seite / Best.-Nr. + W = Wangenelement, siehe Seite 2 / Abdeckblätter bis 270,0 cm durchgehend)

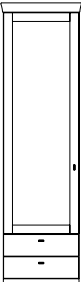
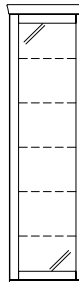
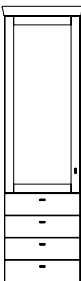
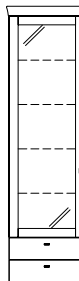
	Best.-Nr. / Maße Beschreibung	PG 1	PG 2		Best.-Nr. / Maße Beschreibung	PG 1	PG 2
 Abb. L	4541 L B 60,0 cm 4542 R B 60,0 cm 1 Tür mit Holzfüllung, 4 Einlegeböden T 40,6 cm	1115,-	1195,-	 Abb. L	4547 L B 60,0 cm 4548 R B 60,0 cm 1 Tür mit Glas- und Holzfüllung, 3 Glaseinlegeböden, 1 Einlegeboden, T 40,6 cm	1222,-	1308,-
	51333 L B 60,0 cm 51334 R B 60,0 cm wie vor T 50,2 cm	1188,-	1272,-		51351 L B 60,0 cm 51352 R B 60,0 cm wie vor T 50,2 cm	1297,-	1385,-
Gegen Aufpreis: 1 x 93534 Aufsatzelement inkl. Höhenkürzung in Kombination mit 1,25 R oder 1,5 R Elementen		39,-	39,-	Gegen Aufpreis: 1 x 8942 1er Set LED-Strahler 1 x 4577 3er Set LED-Glaskantenbel. (Point) B 60 cm 1 x 92470 Indirekte LED-Korpusbeleuchtung 4 R 1 x 4585 Spiegelrückwand 4 R / B 60 cm 1 x 8375 4er Set Innenschubkästen B 60 cm (hinter Türen) Funkfernbedienung siehe Seite 90.		131,-	131,-
						369,-	369,-
						410,-	410,-
						148,-	148,-
						483,-	483,-
 Abb. L	4375 L B 60,0 cm 4376 R B 60,0 cm 1 Tür mit Holzfüllung, 4 Einlegeböden, 2 Schubkästen T 40,6 cm	1188,-	1263,-	 Abb. L	51078 L B 45,0 cm 51079 R B 45,0 cm 4545 L B 60,0 cm 4546 R B 60,0 cm 1 Tür mit Glasfüllung, 5 Glaseinlegeböden T 40,6 cm	1062,-	1137,-
	51335 L B 60,0 cm 51336 R B 60,0 cm wie vor T 50,2 cm	1259,-	1351,-		51339 L B 45,0 cm 51340 R B 45,0 cm 51341 L B 60,0 cm 51342 R B 60,0 cm wie vor T 50,2 cm	1128,-	1210,-
Gegen Aufpreis: 1 x 8942 1er Set LED-Strahler 1 x 8039 5er Set LED-Glaskantenbel. (Point) B 45 cm 1 x 4579 5er Set LED-Glaskantenbel. (Point) B 60 cm 1 x 92474 Indirekte LED-Korpusbeleuchtung 6 R 1 x 7340 Spiegelrückwand 6 R / B 45 cm 1 x 4587 Spiegelrückwand 6 R / B 60 cm 1 x 93534 Aufsatzelement inkl. Höhenkürzung in Kombination mit 1,25 R oder 1,5 R Elementen Funkfernbedienung siehe Seite 90.				Gegen Aufpreis: 1 x 8942 1er Set LED-Strahler 1 x 8039 5er Set LED-Glaskantenbel. (Point) B 45 cm 1 x 4579 5er Set LED-Glaskantenbel. (Point) B 60 cm 1 x 92474 Indirekte LED-Korpusbeleuchtung 6 R 1 x 7340 Spiegelrückwand 6 R / B 45 cm 1 x 4587 Spiegelrückwand 6 R / B 60 cm 1 x 93534 Aufsatzelement inkl. Höhenkürzung in Kombination mit 1,25 R oder 1,5 R Elementen Funkfernbedienung siehe Seite 90.		131,-	131,-
						478,-	478,-
						540,-	540,-
						506,-	506,-
						159,-	159,-
						193,-	193,-
						39,-	39,-
 Abb. L	4543 L B 60,0 cm 4544 R B 60,0 cm 1 Tür mit Holzfüllung, 3 Einlegeböden, 4 Schubkästen T 40,6 cm	1201,-	1289,-	 Abb. L	51080 L B 45,0 cm 51081 R B 45,0 cm 4696 L B 60,0 cm 4697 R B 60,0 cm 1 Tür mit Glasfüllung, 4 Glaseinlegeböden, 2 Schubkästen T 40,6 cm	1089,-	1167,-
	51337 L B 60,0 cm 51338 R B 60,0 cm wie vor T 50,2 cm	1295,-	1383,-		51343 L B 45,0 cm 51344 R B 45,0 cm 51345 L B 60,0 cm 51346 R B 60,0 cm wie vor T 50,2 cm	1169,-	1250,-
Gegen Aufpreis: 1 x 8942 1er Set LED-Strahler 1 x 8036 4er Set LED-Glaskantenbel. (Point) B 45 cm 1 x 8037 4er Set LED-Glaskantenbel. (Point) B 60 cm 1 x 92472 Indirekte LED-Korpusbeleuchtung 5 R 1 x 8053 Spiegelrückwand 5 R / B 45 cm 1 x 8054 Spiegelrückwand 5 R / B 60 cm Funkfernbedienung siehe Seite 90.				Gegen Aufpreis: 1 x 8942 1er Set LED-Strahler 1 x 8036 4er Set LED-Glaskantenbel. (Point) B 45 cm 1 x 8037 4er Set LED-Glaskantenbel. (Point) B 60 cm 1 x 92472 Indirekte LED-Korpusbeleuchtung 5 R 1 x 8053 Spiegelrückwand 5 R / B 45 cm 1 x 8054 Spiegelrückwand 5 R / B 60 cm Funkfernbedienung siehe Seite 90.		131,-	131,-
						401,-	401,-
						455,-	455,-
						459,-	459,-
						144,-	144,-
						178,-	178,-

Korpuselemente 6 R, Höhe 223,2 cm

(Breite plus 2,0 cm Abdeckblattüberstand je Seite / Best.-Nr. + **W** = Wangenelement, siehe Seite 2 / Abdeckblätter bis 270,0 cm durchgehend)

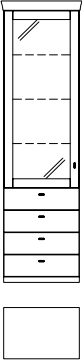
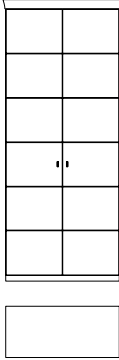
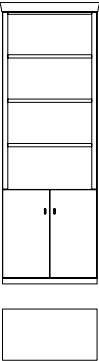
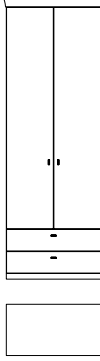
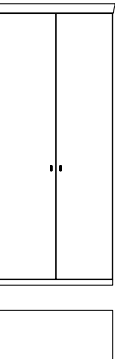
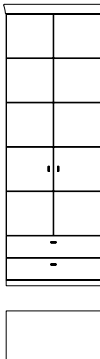
Best.-Nr. / Maße Beschreibung	PG 1	PG 2	Best.-Nr. / Maße Beschreibung	PG 1	PG 2
 <p>51082 L B 45,0 cm 51083 R B 45,0 cm 4549 L B 60,0 cm 4550 R B 60,0 cm</p> <p>1 Tür mit Glasfüllung, 3 Glaseinlegeböden, 4 Schubkästen</p> <p>T 40,6 cm</p> <hr/> <p>51347 L B 45,0 cm 51348 R B 45,0 cm 51349 L B 60,0 cm 51350 R B 60,0 cm</p> <p>wie vor</p> <p>T 50,2 cm</p> <p>Abb. L</p> <p>Gegen Aufpreis: 1 x 8942 1er Set LED-Strahler 1 x 4576 3er Set LED-Glaskantenbel. (Point) B 45 cm 1 x 4577 3er Set LED-Glaskantenbel. (Point) B 60 cm 1 x 92470 Indirekte LED-Korpusbeleuchtung 4 R 1 x 4584 Spiegelrückwand 4 R / B 45 cm 1 x 4585 Spiegelrückwand 4 R / B 60 cm Funkfernbedienung siehe Seite 90.</p>	1109,- 1109,- 1231,- 1231,-	1188,- 1188,- 1315,- 1315,-	 <p>51195 B 75,0 cm 51084 B 90,0 cm</p> <p>2 Türen, 5 Einlegeböden</p> <p>T 40,6 cm</p> <hr/> <p>52583 B 75,0 cm 51353 B 90,0 cm</p> <p>wie vor</p> <p>T 50,2 cm</p> <p>Gegen Aufpreis: 1 x 93534 Aufsatzelement inkl. Höhenkürzung in Kombination mit 1,25 R oder 1,5 R Elementen</p>	1197,- 1304,-	1280,- 1390,-
 <p>52759 B 75,0 cm</p> <p>2 Türen, 1 Einlegeboden, 3 Böden (nicht verstellbar)</p> <p>T 40,3 cm</p> <hr/> <p>52760 B 75,0 cm</p> <p>wie vor</p> <p>T 50,2 cm</p> <p>Nutzbare Innenmaße: B 67,0, T 34,9 (bei T 40,6) cm B 67,0, T 44,5 (bei T 50,2) cm</p> <p>Gegen Aufpreis: 2 x 8060 LED-Holzbodenbeleuchtung B 75 cm 1 x 90148 4er Set Innenschubkasten B 75 cm (hinter Türen)</p>	1248,-	1334,-	 <p>52584 B 75,0 cm 52585 B 90,0 cm</p> <p>2 Türen, 4 Einlegeböden, 2 Schubkästen</p> <p>T 40,6 cm</p> <hr/> <p>52586 B 75,0 cm 52587 B 90,0 cm</p> <p>wie vor</p> <p>T 50,2 cm</p>	1102,- 1229,-	1182,- 1315,-
 <p>52170 B 75,0 cm 52171 B 90,0 cm</p> <p>2 Türen, 5 Einlegeböden</p> <p>T 40,6 cm</p> <hr/> <p>52581 B 75,0 cm 52582 B 90,0 cm</p> <p>wie vor</p> <p>T 50,2 cm</p> <p>Gegen Aufpreis: 1 x 93534 Aufsatzelement inkl. Höhenkürzung in Kombination mit 1,25 R oder 1,5 R Elementen</p>	1006,- 1104,-	1074,- 1184,-	 <p>51796 B 75,0 cm 51377 B 90,0 cm</p> <p>2 Türen, 4 Einlegeböden, 2 Schubkästen</p> <p>T 40,6 cm</p> <hr/> <p>52590 B 75,0 cm 51378 B 90,0 cm</p> <p>wie vor</p> <p>T 50,2 cm</p>	1257,- 1383,-	1349,- 1482,-

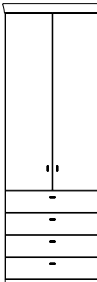
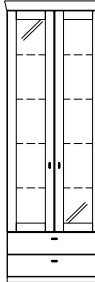
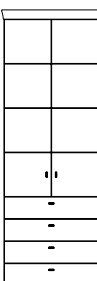
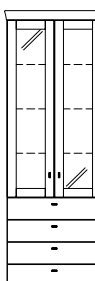
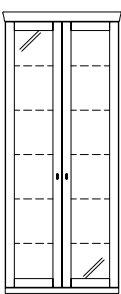
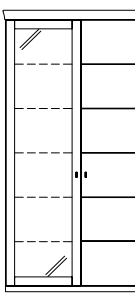

Korpuselemente 6 R, Höhe 223,2 cm

(Breite plus 2,0 cm Abdeckblattüberstand je Seite / Best.-Nr. + W = Wangenelement, siehe Seite 2 / Abdeckblätter bis 270,0 cm durchgehend)

	Best.-Nr. / Maße Beschreibung	PG 1	PG 2		Best.-Nr. / Maße Beschreibung	PG 1	PG 2
	77133 B 75,0 cm 77134 B 90,0 cm 2 Türen, 3 Einlegeböden, 4 Schubkästen T 40,6 cm	1227,-	1313,-		51357 B 75,0 cm 4698 B 90,0 cm 2 Türen mit Glasfüllung, 4 Glaseinlegeböden, 2 Schubkästen T 40,6 cm	1368,-	1467,-
	77135 B 75,0 cm 77136 B 90,0 cm wie vor T 50,2 cm	1310,-	1400,-		51358 B 75,0 cm 51359 B 90,0 cm wie vor T 50,2 cm	1456,-	1557,-
	77121 B 75,0 cm 77122 B 90,0 cm 2 Türen, 3 Einlegeböden, 4 Schubkästen T 40,6 cm	1330,-	1428,-		51360 B 75,0 cm 4552 B 90,0 cm 2 Türen mit Glasfüllung, 3 Glaseinlegeböden, 4 Schubkästen T 40,6 cm	1443,-	1544,-
	77123 B 75,0 cm 77124 B 90,0 cm wie vor T 50,2 cm	1413,-	1512,-		51361 B 75,0 cm 51362 B 90,0 cm wie vor T 50,2 cm	1566,-	1671,-
	51354 B 75,0 cm 4551 B 90,0 cm 2 Türen mit Glasfüllung, 5 Glaseinlegeböden T 40,6 cm	1282,-	1370,-		51365 (Abb.) B 90,0 (45/45) cm 51366 (gespiegelt) B 90,0 (45/45) cm 4412 (Abb.) B 105,0 (60/45) cm 4608 (gespiegelt) B 105,0 (45/60) cm 1 Tür mit Glasfüllung, 5 Glaseinlegeböden, 1 Tür, 5 Einlegeböden T 40,6 cm	1857,-	1984,-
	51355 B 75,0 cm 51356 B 90,0 cm wie vor T 50,2 cm	1358,-	1450,-		51367 (Abb.) B 90,0 (45/45) cm 51368 (gespiegelt) B 90,0 (45/45) cm 51363 (Abb.) B 105,0 (60/45) cm 51364 (gespiegelt) B 105,0 (45/60) cm wie vor T 50,2 cm	1984,-	2125,-
	Gegen Aufpreis: 1 x 8943 2er Set LED-Strahler 1 x 8076 5er Set LED-Glaskantenbel. (Point) B 75 cm 1 x 4580 5er Set LED-Glaskantenbel. (Point) B 90 cm 1 x 92474 Indirekte LED-Korpusbeleuchtung 6 R 1 x 8161 Spiegelrückwand 6 R / B 75 cm 1 x 4588 Spiegelrückwand 6 R / B 90 cm 1 x 93534 Aufsatzelement inkl. Höhenkürzung in Kombination mit 1,25 R oder 1,5 R Elementen Funkfernbedienung siehe Seite 90.	184,- 605,- 641,- 506,- 236,- 270,- 39,-	184,- 605,- 641,- 506,- 236,- 270,- 39,-	Gegen Aufpreis: 1 x 8942 1er Set LED-Strahler 1 x 8039 5er Set LED-Glaskantenbel. (Point) B 45 cm 1 x 4579 5er Set LED-Glaskantenbel. (Point) B 60 cm 1 x 92474 Indirekte LED-Korpusbeleuchtung 6 R 1 x 7340 Spiegelrückwand 6 R / B 45 cm 1 x 4587 Spiegelrückwand 6 R / B 60 cm Funkfernbedienung siehe Seite 90.	131,- 478,- 540,- 506,- 159,- 193,-	131,- 478,- 540,- 506,- 159,- 193,-	

Korpuselemente 6 R, Höhe 223,2 cm

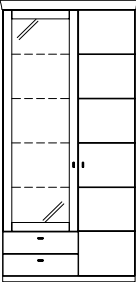
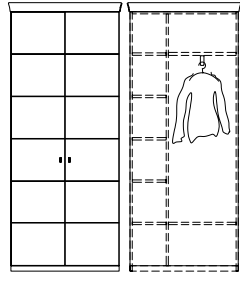
(Breite plus 2,0 cm Abdeckblattüberstand je Seite / Best.-Nr. + **W** = Wangenelement, siehe Seite 2 / Abdeckblätter bis 270,0 cm durchgehend)

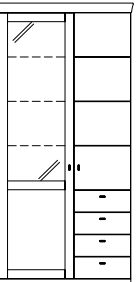
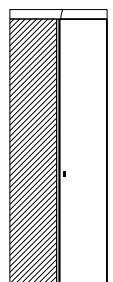
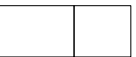
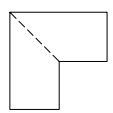
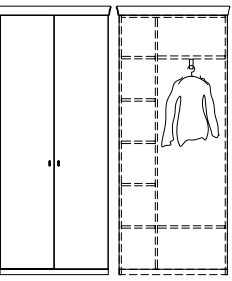
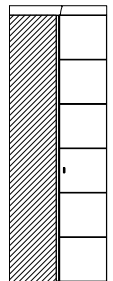
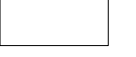
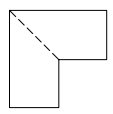
Best.-Nr. / Maße Beschreibung	PG 1	PG 2	Best.-Nr. / Maße Beschreibung	PG 1	PG 2
 <p>51371 (Abb.) B 90,0 (45/45) cm 51372 (gespiegelt) B 90,0 (45/45) cm 4310 (Abb.) B 105,0 (60/45) cm 4311 (gespiegelt) B 105,0 (45/60) cm</p> <p>1 Tür mit Glasfüllung, 4 Glaseinlegeböden, 2 Schubkästen, 1 Tür, 5 Einlegeböden T 40,6 cm</p>	1877,- 2010,- 1877,- 1997,- 1997,- 2138,-	2010,- 2010,- 2138,- 2138,- 2138,- 2138,-	 <p>51802 B 90,0 cm</p> <p>2 Türen, 1 Mittelseite, 7 Böden, 1 Kleiderstange ausziehbar T 40,6 cm</p>	1518,-	1623,-
 <p>51373 (Abb.) B 90,0 (45/45) cm 51374 (gespiegelt) B 90,0 (45/45) cm 51369 (Abb.) B 105,0 (60/45) cm 51370 (gespiegelt) B 105,0 (45/60) cm</p> <p>wie vor T 50,2 cm</p> <p>Gegen Aufpreis: 1 x 8942 1er Set LED-Strahler 1 x 8036 4er Set LED-Glaskantenbel. (Point) B 45 cm 1 x 8037 4er Set LED-Glaskantenbel. (Point) B 60 cm 1 x 92472 Indirekte LED-Korpusbeleuchtung 5 R 1 x 8053 Spiegelrückwand 5 R / B 45 cm 1 x 8054 Spiegelrückwand 5 R / B 60 cm Funkfernbedienung siehe Seite 20.</p>	2020,- 2020,- 2140,- 2140,-	2164,- 2164,- 2290,- 2290,-	<p>Gegen Aufpreis: 1 x 90464 2er Set Innenschubkasten B 60 cm</p>	251,-	251,-
 <p>4553 (Abb.) B 105,0 (60/45) cm 4554 (gespiegelt) B 105,0 (45/60) cm</p> <p>1 Tür mit Glas- und Holzfüllung, 3 Glaseinlegeböden, 1 Einlegeboden, 1 Tür, 3 Einlegeböden, 4 Schubkästen T 40,6 cm</p>	2020,- 2020,-	2164,- 2164,-	 <p>52179 Schenkel 77,1 x 77,1 cm</p> <p>2 Türen, 5 Einlegeböden T 40,6 cm</p>	1827,-	1954,-
 <p>51375 (Abb.) B 105,0 (60/45) cm 51376 (gespiegelt) B 105,0 (45/60) cm</p> <p>wie vor T 50,2 cm</p> <p>Gegen Aufpreis: 1 x 8942 1er Set LED-Strahler 1 x 4577 3er Set LED-Glaskantenbel. (Point) B 60 cm 1 x 92470 Indirekte LED-Korpusbeleuchtung 4 R 1 x 4585 Spiegelrückwand 4 R / B 60 cm Funkfernbedienung siehe Seite 20.</p>	2267,- 2267,-	2423,- 2423,-	 <p>52589 Schenkel 86,7 x 86,7 cm</p> <p>wie vor T 50,2 cm</p> <ul style="list-style-type: none"> - Korpus bleibt 40,3 cm tief, Abdeckblatt steht nach hinten über. - Bei Einsatz als Abschluss-element wird die Seite nach hinten überstehend geliefert. <p>- Weiterbau nur in gleicher Tiefe möglich.</p>	2005,-	2147,-
 <p>52178 B 90,0 cm</p> <p>2 Türen, 1 Mittelseite, 7 Böden, 1 Kleiderstange ausziehbar T 40,6 cm</p>	1328,-	1424,-	 <p>51798 Schenkel 77,1 x 77,1 cm</p> <p>2 Türen, 5 Einlegeböden T 40,6 cm</p>	2020,-	2164,-
 <p>Gegen Aufpreis: 1 x 90464 2er Set Innenschubkasten B 60 cm</p>	251,-	251,-	 <p>52588 Schenkel 86,7 x 86,7 cm</p> <p>wie vor T 50,2 cm</p> <ul style="list-style-type: none"> - Korpus bleibt 40,3 cm tief, Abdeckblatt steht nach hinten über. - Bei Einsatz als Abschluss-element wird die Seite nach hinten überstehend geliefert. <p>- Weiterbau nur in gleicher Tiefe möglich.</p>	2200,-	2353,-

Korpuselemente 6 R, Höhe 223,2 cm

(Breite plus 2,0 cm Abdeckblattüberstand je Seite / Best.-Nr. + **W** = Wangenelement, siehe Seite 2 / Abdeckblätter bis 270,0 cm durchgehend)

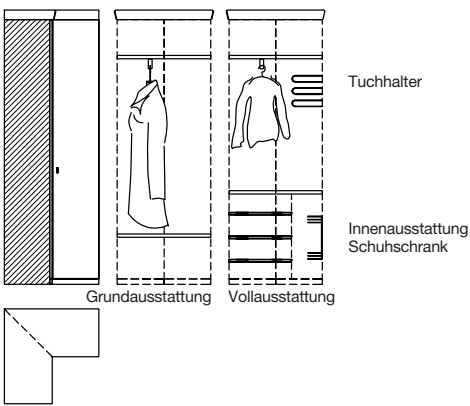
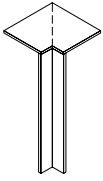
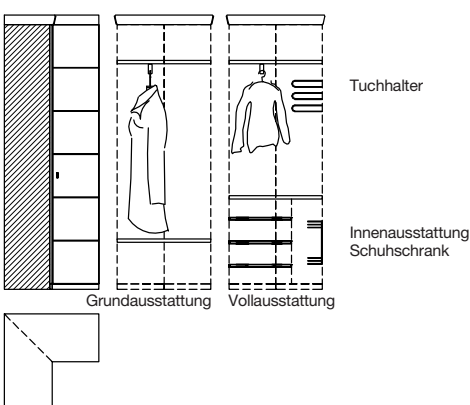
Best.-Nr. / Maße Beschreibung	PG 1	PG 2		Best.-Nr. / Maße Beschreibung	PG 1	PG 2
<p>52180 Schenkel 77,1 x 77,1 cm 2 Türen, 2 Böden, 1 Kleiderstange ausziehbar T 40,6 cm</p>  <p>Mantellänge bei Grundausstattung ca. 123,0 cm bei Vollaussattung ca. 92,0 cm</p> <p>Gegen Aufpreis: 1 x 90849 Tuchhalter 1 x 90850 Innenausstattung Schuhschrank bestehend aus: 3 Schuhroste, 1 schwenkbaren Doppelkorb, 1 Schutzmatte</p> <p>- Weiterbau nur in gleicher Tiefe möglich.</p>	1774,-	1898,-	 <ul style="list-style-type: none"> - Weiterbau nur in gleicher Tiefe möglich. - Ecke nicht als Stauraum nutzbar. - einseitige Abdeckblathtiefenkürzung ohne Aufpreis - Eine Ausklüpfung von max. 32,1 / 41,7 cm ist möglich. (Brand-schutztechnische Auflagen müssen beachtet werden.) 	<p>90220 Schenkel 42,1 x 42,1 cm 1 Eckabdeckblatt, 1 Eckleiste T 40,6 cm</p> <hr/> <p>90224 Schenkel 51,7 x 51,7 cm wie vor T 50,2 cm</p> <hr/> <p>93794 Eckleiste (ohne Eckabdeckblatt) Weiterbau nur mit einem Korpuselement 6 Raster</p>	356,-	384,-
<p>51800 Schenkel 77,1 x 77,1 cm 2 Türen, 2 Böden, 1 Kleiderstange ausziehbar T 40,6 cm</p>  <p>Mantellänge bei Grundausstattung ca. 123,0 cm bei Vollaussattung ca. 92,0 cm</p> <p>Gegen Aufpreis: 1 x 90849 Tuchhalter 1 x 90850 Innenausstattung Schuhschrank bestehend aus: 3 Schuhroste, 1 schwenkbaren Doppelkorb, 1 Schutzmatte</p> <p>- Weiterbau nur in gleicher Tiefe möglich.</p>	1969,-	2108,-				





KORSIKA

Kleiderschränke 6 R, H 223,2 cm

(Breite plus 2,0 cm Abdeckblättüberstand je Seite)

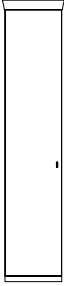
Hängeelemente 1 R, Höhe 44,2 cm

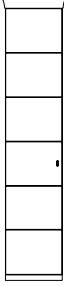
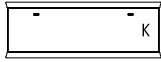
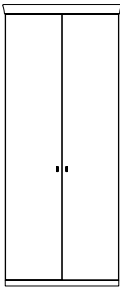
(Breite plus 2,0 cm Abdeckblättüberstand je Seite, Abdeckblätter bis 270,0 cm durchgehend, inkl. Wandbefestigung)

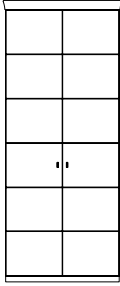
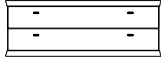









Best.-Nr. / Maße Beschreibung	PG 1	PG 2	Best.-Nr. / Maße Beschreibung	PG 1	PG 2
 <p>77682 L 77683 R</p> <p>1 Tür, 2 Einlegeböden, 1 Kleiderstange (Belastbarkeit max. 25 kg) B 45,0, T 63,0 cm</p> <p>Gegen Aufpreis: 1 x 92867 Einlegeboden B 45 cm 60,- 1 x 93163 Kleiderstange B 45 cm 36,- 1 x 93538 Preisreduktion Innenausstattung B 45 cm -122,-</p> <p>Weiteres Zubehör für Kleiderschränke siehe Seite 89.</p>	776,- 776,-	854,- 854,-	 <p>52761 B 60,0 cm 52762 B 75,0 cm 52763 B 90,0 cm</p> <p>1 Klappe T 40,3 cm</p> <p>Lichte Innenmaße hinter Klappe: B 54,3, H 31,3, T 33,1 (bei B 60) cm B 69,3, H 31,3, T 33,1 (bei B 75) cm B 84,3, H 31,3, T 33,1 (bei B 90) cm</p> <p>Positionierung Oberkante über 2,5 Raster: Lichte Innenmaße hinter Klappe: B 54,3, H 31,5, T 33,1 (bei B 60) cm B 69,3, H 31,5, T 33,1 (bei B 75) cm B 84,3, H 31,5, T 33,1 (bei B 90) cm</p> <p>Gegen Aufpreis: 1 x 90518 Kabeldurchlass 28,- 1 x 93973 Einlegeboden B 60 / T 40,3 cm 45,- 1 x 93974 Einlegeboden B 75 / T 40,3 cm 51,- 1 x 93975 Einlegeboden B 90 / T 40,3 cm 56,-</p>	483,- 517,- 553,-	513,- 553,- 590,-
 <p>79710 L 79711 R</p> <p>1 Tür, 2 Einlegeböden, 1 Kleiderstange (Belastbarkeit max. 25 kg) B 45,0, T 63,0 cm</p> <p>Gegen Aufpreis: 1 x 92867 Einlegeboden B 45 cm 60,- 1 x 93163 Kleiderstange B 45 cm 36,- 1 x 93538 Preisreduktion Innenausstattung B 45 cm -122,-</p> <p>Weiteres Zubehör für Kleiderschränke siehe Seite 89.</p>	875,- 875,-	961,- 961,-	 <p>52764 B 105,0 cm 52765 B 120,0 cm 52766 B 135,0 cm</p> <p>1 Klappe T 40,3 cm</p> <p>Lichte Innenmaße hinter Klappe: B 97,3, H 31,3, T 33,1 (bei B 105) cm B 112,3, H 31,3, T 33,1 (bei B 120) cm B 127,3, H 31,3, T 33,1 (bei B 135) cm</p> <p>Positionierung Oberkante über 2,5 Raster: ab Breite 105,0 cm mit zusätzlicher Mittelseite Lichte Innenmaße hinter Klappe: B 47,7/47,7, H 31,5, T 33,1 (bei B 105) cm B 55,2/55,2, H 31,5, T 33,1 (bei B 120) cm B 62,7/62,7, H 31,5, T 33,1 (bei B 135) cm</p> <p>Gegen Aufpreis: 1 x 90518 Kabeldurchlass 28,-</p>	598,- 637,- 673,-	641,- 682,- 716,-
 <p>77722</p> <p>2 Türen, 2 Einlegeböden, 1 Kleiderstange (Belastbarkeit max. 25 kg) B 90,0, T 63,0 cm</p> <p>Gegen Aufpreis: 1 x 92869 Einlegeboden B 90 cm 88,- 1 x 93164 Kleiderstange B 90 cm 49,- 1 x 93540 Preisreduktion Innenausstattung B 90 cm -159,-</p> <p>Weiteres Zubehör für Kleiderschränke siehe Seite 89.</p>	1055,-	1165,-	 <p>51813 B 45,0 cm 51814 B 60,0 cm 51815 B 75,0 cm 51816 B 90,0 cm</p> <p>2 Schubkästen T 40,3 cm</p>	429,- 508,- 570,- 643,-	461,- 540,- 613,- 691,-
 <p>79712</p> <p>2 Türen, 2 Einlegeböden, 1 Kleiderstange (Belastbarkeit max. 25 kg) B 90,0, T 63,0 cm</p> <p>Gegen Aufpreis: 1 x 92869 Einlegeboden B 90 cm 88,- 1 x 93164 Kleiderstange B 90 cm 49,- 1 x 93540 Preisreduktion Innenausstattung B 90 cm -159,-</p> <p>Weiteres Zubehör für Kleiderschränke siehe Seite 89.</p>	1250,-	1377,-	 <p>51817 B 105,0 cm 51818 B 120,0 cm 29982 B 135,0 cm</p> <p>2 Schubkästen T 40,3 cm</p>	776,- 836,- 901,-	832,- 899,- 961,-

Die Schrankelemente dienen als Grund- und Anbauelemente, die benötigten Mittel- und Aussenseiten werden durch uns automatisch zugeführt (Mittelseite ist 3,7 cm stark).

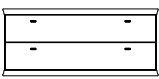
Innenausführung bei lackierten Kleiderschränken in Korpusausführung.
Innenausführung bei furnierten Kleiderschränken in Lack Weiß.

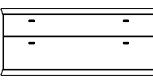

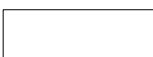





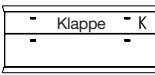

Hängeelemente 1,25 R, Höhe 53,0 cm

(Breite plus 2,0 cm Abdeckblattüberstand je Seite, Abdeckblätter bis 270,0 cm durchgehend, inkl. Wandbefestigung)

	Best.-Nr. / Maße Beschreibung	PG 1	PG 2		Best.-Nr. / Maße Beschreibung	PG 1	PG 2
	77535 L B 45,0 cm 77536 R B 45,0 cm 77537 L B 60,0 cm 77538 R B 60,0 cm 1 Tür T 40,3 cm	457,- 457,- 517,- 517,-	489,- 489,- 553,- 553,-		83014 B 45,0 cm 77547 B 60,0 cm 77548 B 75,0 cm 77549 B 90,0 cm 2 Auszüge 0,625 R T 40,3 cm	495,- 579,- 663,- 746,-	528,- 620,- 708,- 798,-
Abb. L 	77541 L B 45,0 cm 77542 R B 45,0 cm 77543 L B 60,0 cm 77544 R B 60,0 cm wie vor T 49,9 cm	495,- 495,- 555,- 555,-	528,- 528,- 592,- 592,-		83015 B 45,0 cm 77554 B 60,0 cm 77555 B 75,0 cm 77556 B 90,0 cm wie vor T 49,9 cm	540,- 633,- 716,- 806,-	579,- 673,- 770,- 862,-
	83012 B 45,0 cm 77568 B 60,0 cm 77569 B 75,0 cm 77570 B 90,0 cm 1 Auszug 0,75 R, 1 Schubkasten T 40,3 cm	495,- 579,- 663,- 746,-	528,- 620,- 708,- 798,-		77550 B 105,0 cm 77551 B 120,0 cm 77552 B 135,0 cm 2 Auszüge 0,625 R T 40,3 cm	845,- 914,- 984,-	905,- 978,- 1055,-
	83013 B 45,0 cm 77575 B 60,0 cm 77576 B 75,0 cm 77577 B 90,0 cm wie vor T 49,9 cm	540,- 633,- 716,- 806,-	579,- 673,- 770,- 862,-		77557 B 105,0 cm 77558 B 120,0 cm 77559 B 135,0 cm wie vor T 49,9 cm	901,- 969,- 1042,-	965,- 1038,- 1113,-
	77571 B 105,0 cm 77572 B 120,0 cm 77573 B 135,0 cm 1 Auszug 0,75 R, 1 Schubkasten T 40,3 cm	845,- 914,- 984,-	905,- 978,- 1055,-		77658 B 60,0 cm 77582 B 75,0 cm 77583 B 90,0 cm 1 Auszug 0,75 R, 1 Gerätenische mit Klappe T 49,9 cm	789,- 864,- 950,-	841,- 929,- 1017,-
	77578 B 105,0 cm 77579 B 120,0 cm 77580 B 135,0 cm wie vor T 49,9 cm	901,- 969,- 1042,-	965,- 1038,- 1113,-		Abdeckblatt und Gerätenischenrückwand inkl. Kabeldurchlass Lichte Innenmaße hinter Klappe: B 54,3, H 13,7, T 33,1/42,7 (bei B 60) cm B 69,3, H 13,7, T 33,1/42,7 (bei B 75) cm B 84,3, H 13,7, T 33,1/42,7 (bei B 90) cm Preisgleich auch in Tiefe 40,3 cm = Bestellnummer mit T ergänzen. Gegen Aufpreis: 1 x 92396 ohne vormontierten Kabeldurchlass CD/DVD-Einteilung siehe Seite 87.	0,-	0,-

Hängeelemente 1,25 R, Höhe 53,0 cm

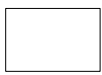
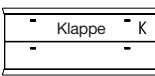
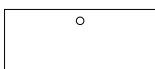
(Breite plus 2,0 cm Abdeckblattüberstand je Seite, Abdeckblätter bis 270,0 cm durchgehend, inkl. Wandbefestigung)

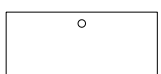





Best.-Nr. / Maße Beschreibung	PG 1	PG 2	Best.-Nr. / Maße Beschreibung	PG 1	PG 2
 <p>77584 B 105,0 cm 77585 B 120,0 cm 77586 B 135,0 cm</p> <p>1 Auszug 0,75 R, 1 Gerätenische mit Klappe</p> <p>T 49,9 cm</p>  <p>Abdeckblatt und Gerätenischenrückwand inkl. Kabeldurchlass</p> <p>Lichte Innenmaße hinter Klappe: B 99,3, H 13,7, T 33,1/42,7 (bei B 105) cm B 114,3, H 13,7, T 33,1/42,7 (bei B 120) cm B 129,3, H 13,7, T 33,1/42,7 (bei B 135) cm</p> <p>Preisgleich auch in Tiefe 40,3 cm = Bestellnummer mit T ergänzen.</p> <p>Gegen Aufpreis: 1 x 92396 ohne vormontierten Kabeldurchlass CD/DVD-Einteilung siehe Seite 87.</p>	1059,- 1135,- 1214,-	1130,- 1216,- 1297,-	   <p>Abb. L</p> <p>77602 L B 45,0 cm 77603 R B 45,0 cm 77604 L B 60,0 cm 77605 R B 60,0 cm</p> <p>1 Tür inkl. Akustikblende</p> <p>T 49,9 cm</p> <p>77596 L B 45,0 cm 77597 R B 45,0 cm 77598 L B 60,0 cm 77599 R B 60,0 cm</p> <p>1 Tür inkl. Akustikblende und akustikwirksamer Innenausstat- tung für die Subwooferunter- bringung, Rückwand mit Ausschnitt</p> <p>T 49,9 cm</p> <p>Lichte Maße für die Subwooferunterbringung: B 39,0, H 37,4, T 33,1/42,7 (bei B 45) cm B 54,0, H 37,4, T 33,1/42,7 (bei B 60) cm</p> <p>Preisgleich auch in Tiefe 40,3 cm = Bestellnummer mit T ergänzen.</p>	656,- 656,- 742,- 742,-	701,- 701,- 796,- 796,-
 <p>77561 B 60,0 cm 77562 B 75,0 cm 77563 B 90,0 cm</p> <p>1 Auszug 0,625 R, 1 Gerätenische mit Klappe 0,625 R</p> <p>T 49,9 cm</p>  <p>Abdeckblatt und Gerätenischenrückwand inkl. Kabeldurchlass</p> <p>Lichte Innenmaße hinter Klappe: B 54,3, H 18,1, T 33,1/42,7 (bei B 60) cm B 69,3, H 18,1, T 33,1/42,7 (bei B 75) cm B 84,3, H 18,1, T 33,1/42,7 (bei B 90) cm</p> <p>Preisgleich auch in Tiefe 40,3 cm = Bestellnummer mit T ergänzen.</p> <p>Gegen Aufpreis: 1 x 92396 ohne vormontierten Kabeldurchlass CD/DVD-Einteilung siehe Seite 87.</p>	789,- 864,- 950,-	841,- 929,- 1017,-	   <p>77606 B 75,0 cm 77607 B 90,0 cm</p> <p>2 Türen inkl. Akustikblende</p> <p>T 49,9 cm</p> <p>77600 B 75,0 cm 77601 B 90,0 cm</p> <p>2 Türen inkl. Akustikblende und akustikwirksamer Innenausstat- tung für die Subwooferunter- bringung, Rückwand mit Ausschnitt</p> <p>T 49,9 cm</p> <p>Lichte Maße für die Subwooferunterbringung: B 66,7, H 37,4, T 33,1/42,7 (bei B 75) cm B 81,7, H 37,4, T 33,1/42,7 (bei B 90) cm</p> <p>Preisgleich auch in Tiefe 40,3 cm = Bestellnummer mit T ergänzen.</p>	952,- 1042,-	1019,- 1113,-
 <p>77564 B 105,0 cm 77565 B 120,0 cm 77566 B 135,0 cm</p> <p>1 Auszug 0,625 R, 1 Gerätenische mit Klappe 0,625 R</p> <p>T 49,9 cm</p>  <p>Abdeckblatt und Gerätenischenrückwand inkl. Kabeldurchlass</p> <p>Lichte Innenmaße hinter Klappe: B 96,3, H 18,1, T 33,1/42,7 (bei B 105) cm B 112,3, H 18,1, T 33,1/42,7 (bei B 120) cm B 127,3, H 18,1, T 33,1/42,7 (bei B 135) cm</p> <p>Preisgleich auch in Tiefe 40,3 cm = Bestellnummer mit T ergänzen.</p> <p>Gegen Aufpreis: 1 x 92396 ohne vormontierten Kabeldurchlass CD/DVD-Einteilung siehe Seite 87.</p>	1059,- 1135,- 1214,-	1130,- 1216,- 1297,-	   <p>Abdeckblatt inkl. Kabeldurchlass, Rückwand inkl. Ausschnitt</p> <p>Lichte Maße hinter Akustikblende: B 99,3, H 12,7, T 33,1/42,7 (bei B 105) cm B 114,3, H 12,7, T 33,1/42,7 (bei B 120) cm B 129,3, H 12,7, T 33,1/42,7 (bei B 135) cm</p> <p>Preisgleich auch in Tiefe 40,3 cm = Bestellnummer mit T ergänzen.</p> <p>Gegen Aufpreis: 1 x 92396 ohne vormontierten Kabeldurchlass CD/DVD-Einteilung siehe Seite 87.</p>	1394,- 1523,- 1654,-	1493,- 1628,- 1769,-

Hängeelemente 1,25 R, Höhe 53,0 cm

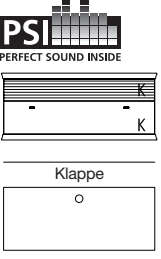
(Breite plus 2,0 cm Abdeckblattüberstand je Seite, Abdeckblätter bis 270,0 cm durchgehend, inkl. Wandbefestigung)

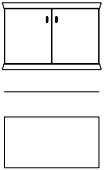
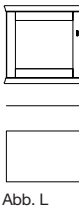

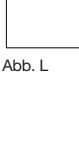
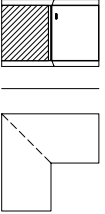
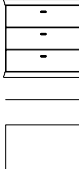

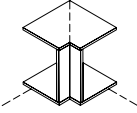
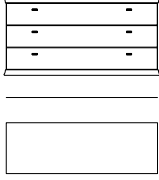
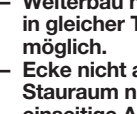
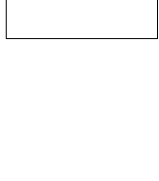

Hängeelemente 1,5 R, Höhe 61,8 cm

(Breite plus 2,0 cm Abdeckblattüberstand je Seite, Abdeckblätter bis 270,0 cm durchgehend, inkl. Wandbefestigung)

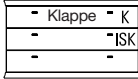
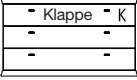
Best.-Nr. / Maße Beschreibung	PG 1	PG 2	Best.-Nr. / Maße Beschreibung	PG 1	PG 2
 <p>77593 B 105,0 cm 77594 B 120,0 cm 77595 B 135,0 cm</p> <p>1 Klappe 0,75 R, 1 Soundbarfach mit Akustikblende inkl. Push to open und akustikwirksamer Innenausstattung</p> <p>T 49,9 cm</p> <p>Abdeckblatt inkl. Kabeldurchlass, Rückwand inkl. Ausschnitt</p> <p>Lichte Maße hinter Akustikblende: B 99,3, H 12,7, T 33,1/42,7 (bei B 105) cm B 114,3, H 12,7, T 33,1/42,7 (bei B 120) cm B 129,3, H 12,7, T 33,1/42,7 (bei B 135) cm</p> <p>Lichte Maße hinter Klappe: B 97,3, H 23,6, T 33,1/42,7 (bei B 105) cm B 112,3, H 23,6, T 33,1/42,7 (bei B 120) cm B 127,3, H 23,6, T 33,1/42,7 (bei B 135) cm</p> <p>Preisgleich auch in Tiefe 40,3 cm = Bestellnummer mit T ergänzen.</p> <p>Gegen Aufpreis: 1 x 92396 ohne vormontierten Kabeldurchlass</p>	1355,- 1471,- 1591,-	1450,- 1574,- 1703,-	 <p>51821 L B 37,5 cm 51822 R B 37,5 cm 5876 L B 45,0 cm 5877 R B 45,0 cm 30672 L B 60,0 cm 30673 R B 60,0 cm</p> <p>1 Tür, 1 Einlegeboden</p> <p>T 40,3 cm</p> <p>52595 L B 37,5 cm 52596 R B 37,5 cm 51100 L B 45,0 cm 5879 R B 45,0 cm 30676 L B 60,0 cm 30677 R B 60,0 cm</p> <p>wie vor</p> <p>T 49,9 cm</p>	455,- 455,- 480,- 480,- 532,- 532,-	487,- 487,- 513,- 513,- 570,- 570,-
 <p>77539 B 75,0 cm 77540 B 90,0 cm</p> <p>2 Türen</p> <p>T 40,3 cm</p>	641,- 708,-	684,- 757,-	 <p>5880 L B 60,0 cm 5881 R B 60,0 cm</p> <p>1 Tür mit Holzfüllung, 1 Einlegeboden</p> <p>T 40,3 cm</p>	635,- 635,-	678,- 678,-
 <p>77545 B 75,0 cm 77546 B 90,0 cm</p> <p>wie vor</p> <p>T 49,9 cm</p>	691,- 763,-	738,- 817,-	 <p>5882 L B 60,0 cm 5883 R B 60,0 cm</p> <p>wie vor</p> <p>T 49,9 cm</p>	671,- 671,-	714,- 714,-
 <p>77588 Schenkel 77,1 x 77,1 cm 2 Türen</p> <p>T 40,3 cm</p>	1094,-	1171,-	 <p>5886 B 45,0 cm 5887 B 60,0 cm 5888 B 75,0 cm 5889 B 90,0 cm</p> <p>3 Schubkästen</p> <p>T 40,3 cm</p>	543,- 622,- 701,- 783,-	579,- 667,- 753,- 834,-
 <p>77589 Schenkel 86,7 x 86,7 cm wie vor</p> <p>T 49,9 cm</p> <p>- Weiterbau nur in gleicher Tiefe möglich</p> <p>- Korpus bleibt 40,3 cm tief, Abdeckblatt steht nach hinten über.</p> <p>- Bei Einsatz als Abschluss- element wird die Seite nach hinten überstehend geliefert.</p>	1229,-	1315,-	 <p>5890 B 45,0 cm 5891 B 60,0 cm 5892 B 75,0 cm 5893 B 90,0 cm</p> <p>wie vor</p> <p>T 49,9 cm</p>	590,- 673,- 757,- 836,-	635,- 723,- 809,- 899,-
 <p>93958 Schenkel 42,1 x 42,1 cm 2 Hänge-Eckabdeckblätter, 1 Eckleiste</p> <p>T 40,3 cm</p>	392,-	420,-	 <p>28021 B 105,0 cm 5884 B 120,0 cm 28022 B 135,0 cm</p> <p>3 Schubkästen</p> <p>T 40,3 cm</p>	909,- 987,- 1068,-	972,- 1055,- 1143,-
 <p>93959 Schenkel 51,7 x 51,7 cm wie vor</p> <p>T 49,9 cm</p> <p>- Weiterbau nur in gleicher Tiefe möglich.</p> <p>- Ecke nicht als Stauraum nutzbar.</p> <p>- einseitige Abdeck- blatttiefenkürzung ohne Aufpreis</p> <p>- Eine Ausklinkung von max. 32,1 / 41,7 cm ist möglich. (Brand- schutztechnische Auflagen müssen beachtet werden.)</p>	405,-	433,-	 <p>28023 B 105,0 cm 5885 B 120,0 cm 28024 B 135,0 cm</p> <p>wie vor</p> <p>T 49,9 cm</p>	961,- 1044,- 1126,-	1032,- 1119,- 1205,-



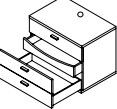

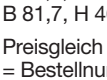

Hängeelemente 1,5 R, Höhe 61,8 cm

(Breite plus 2,0 cm Abdeckblattüberstand je Seite, Abdeckblätter bis 270,0 cm durchgehend, inkl. Wandbefestigung)

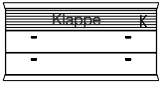
Best.-Nr. / Maße Beschreibung	PG 1	PG 2	Best.-Nr. / Maße Beschreibung	PG 1	PG 2
 <p>52767 B 60,0 cm 52768 B 75,0 cm 52769 B 90,0 cm</p> <p>2 Schubkästen, 1 Gerätenische mit Klappe</p> <p>T 49,9 cm</p> <p>Abdeckblatt und Gerätenischenrückwand inkl. Kabeldurchlass</p> <p>Lichte Innenmaße hinter Klappe: B 54,3, H 13,7, T 33,1/42,7 (bei B 60) cm B 69,3, H 13,7, T 33,1/42,7 (bei B 75) cm B 84,3, H 13,7, T 33,1/42,7 (bei B 90) cm</p> <p>Preisgleich auch in Tiefe 40,3 cm = Bestellnummer mit T ergänzen.</p> <p>Gegen Aufpreis: 1 x 92396 ohne vormontierten Kabeldurchlass</p>	845,- 922,- 995,-	905,- 984,- 1066,-	 <p>33993 B 105,0 cm 33994 B 120,0 cm 33995 B 135,0 cm</p> <p>1 Auszug mit 2 Fronten inkl. Vollauszug und 1 Innenschubkasten, 1 Gerätenische mit Klappe</p> <p>T 49,9 cm</p> <p>Die Schubkastenvorderstücke sind miteinander verbunden und öffnen wie ein großer Auszug. Standardmäßig ist ein magma- farbener Innenschubkasten eingebaut.</p> <p>Abdeckblatt und Gerätenischenrückwand inkl. Kabeldurchlass</p> <p>Lichte Innenmaße hinter Klappe: B 99,3, H 13,7, T 33,1/42,7 (bei B 105) cm B 114,3, H 13,7, T 33,1/42,7 (bei B 120) cm B 129,3, H 13,7, T 33,1/42,7 (bei B 135) cm</p> <p>Preisgleich auch in Tiefe 40,3 cm = Bestellnummer mit T ergänzen.</p> <p>Gegen Aufpreis: 1 x 92396 ohne vormontierten Kabeldurchlass CD/DVD-Einteilung siehe Seite 87.</p>	1220,- 1297,- 1375,-	1306,- 1385,- 1469,-
 <p>33990 B 105,0 cm 33991 B 120,0 cm 33992 B 135,0 cm</p> <p>2 Schubkästen, 1 Gerätenische mit Klappe</p> <p>T 49,9 cm</p> <p>Abdeckblatt und Gerätenischenrückwand inkl. Kabeldurchlass</p> <p>Lichte Innenmaße hinter Klappe: B 99,3, H 13,7, T 33,1/42,7 (bei B 105) cm B 114,3, H 13,7, T 33,1/42,7 (bei B 120) cm B 129,3, H 13,7, T 33,1/42,7 (bei B 135) cm</p> <p>Preisgleich auch in Tiefe 40,3 cm = Bestellnummer mit T ergänzen.</p> <p>Gegen Aufpreis: 1 x 92396 ohne vormontierten Kabeldurchlass</p>	1141,- 1216,- 1289,-	1220,- 1300,- 1379,-	 <p>28029 L B 45,0 cm 28030 R B 45,0 cm 28031 L B 60,0 cm 28032 R B 60,0 cm</p> <p>1 Tür inkl. Akustikblende, 1 Einlegeboden</p> <p>T 49,9 cm</p>	684,- 684,- 774,- 774,-	729,- 729,- 830,- 830,-
 <p>52770 B 60,0 cm 52771 B 75,0 cm 52772 B 90,0 cm</p> <p>1 Auszug mit 2 Fronten inkl. Vollauszug und 1 Innenschubkasten, 1 Gerätenische mit Klappe</p> <p>T 49,9 cm</p> <p>Die Schubkastenvorderstücke sind miteinander verbunden und öffnen wie ein großer Auszug. Standardmäßig ist ein magma- farbener Innenschubkasten eingebaut.</p> <p>Abdeckblatt und Gerätenischenrückwand inkl. Kabeldurchlass</p> <p>Lichte Innenmaße hinter Klappe: B 54,3, H 13,7, T 33,1/42,7 (bei B 60) cm B 69,3, H 13,7, T 33,1/42,7 (bei B 75) cm B 84,3, H 13,7, T 33,1/42,7 (bei B 90) cm</p> <p>Preisgleich auch in Tiefe 40,3 cm = Bestellnummer mit T ergänzen.</p> <p>Gegen Aufpreis: CD/DVD-Einteilung siehe Seite 87. 1 x 92396 ohne vormontierten Kabeldurchlass</p>	890,- 967,- 1049,-	952,- 1038,- 1122,-	 <p>28037 B 75,0 cm 28038 B 90,0 cm</p> <p>2 Türen inkl. Akustikblende, 1 Einlegeboden</p> <p>T 49,9 cm</p>	995,- 1036,-	1066,- 1104,-
 <p>28033 L B 45,0 cm 28034 R B 45,0 cm 28035 L B 60,0 cm 28036 R B 60,0 cm</p> <p>1 Tür inkl. Akustikblende und akustikwirksamer Innenausstat- tung für die Subwooferunter- bringung, Rückwand mit Ausschnitt</p> <p>T 49,9 cm</p> <p>Lichte Maße für die Subwooferunterbringung: B 39,0, H 46,2, T 33,1/42,7 (bei B 45) cm B 54,0, H 46,2, T 33,1/42,7 (bei B 60) cm</p> <p>Preisgleich auch in Tiefe 40,3 cm = Bestellnummer mit T ergänzen.</p>	0,-	0,-	 <p>28039 B 75,0 cm 28040 B 90,0 cm</p> <p>2 Türen inkl. Akustikblende und akustikwirksamer Innenausstat- tung für die Subwooferunter- bringung, Rückwand mit Ausschnitt</p> <p>T 49,9 cm</p> <p>Lichte Maße für die Subwooferunterbringung: B 66,7, H 46,2, T 33,1/42,7 (bei B 75) cm B 81,7, H 46,2, T 33,1/42,7 (bei B 90) cm</p> <p>Preisgleich auch in Tiefe 40,3 cm = Bestellnummer mit T ergänzen.</p>	697,- 697,- 796,- 796,-	746,- 746,- 847,- 847,-
 <p>28037 B 75,0 cm 28038 B 90,0 cm</p> <p>2 Türen inkl. Akustikblende, 1 Einlegeboden</p> <p>T 49,9 cm</p> <p>Lichte Maße für die Subwooferunterbringung: B 66,7, H 46,2, T 33,1/42,7 (bei B 75) cm B 81,7, H 46,2, T 33,1/42,7 (bei B 90) cm</p> <p>Preisgleich auch in Tiefe 40,3 cm = Bestellnummer mit T ergänzen.</p>	0,-	0,-	 <p>28039 B 75,0 cm 28040 B 90,0 cm</p> <p>2 Türen inkl. Akustikblende und akustikwirksamer Innenausstat- tung für die Subwooferunter- bringung, Rückwand mit Ausschnitt</p> <p>T 49,9 cm</p> <p>Lichte Maße für die Subwooferunterbringung: B 66,7, H 46,2, T 33,1/42,7 (bei B 75) cm B 81,7, H 46,2, T 33,1/42,7 (bei B 90) cm</p> <p>Preisgleich auch in Tiefe 40,3 cm = Bestellnummer mit T ergänzen.</p>	1038,- 1139,-	1104,- 1218,-

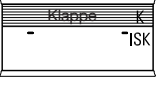
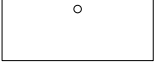
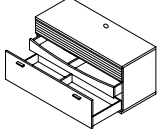
Hängeelemente 1,5 R, Höhe 61,8 cm

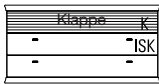
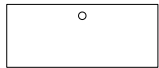
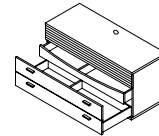
(Breite plus 2,0 cm Abdeckblattüberstand je Seite, Abdeckblätter bis 270,0 cm durchgehend, inkl. Wandbefestigung)

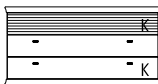
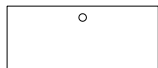





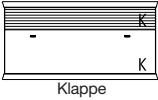

Best.-Nr. / Maße Beschreibung	PG 1	PG 2	Best.-Nr. / Maße Beschreibung	PG 1	PG 2
 <p>28041 B 105,0 cm 28042 B 120,0 cm 28043 B 135,0 cm</p> <p>2 Schubkästen, 1 Soundbarfach mit Akustikblende inkl. Push to open und akustikwirksamer Innenausstattung</p> <p>T 49,9 cm</p>   <p>Abdeckblatt inkl. Kabeldurchlass, Rückwand inkl. Ausschnitt</p> <p>Lichte Maße hinter Akustikblende: B 99,3, H 12,7, T 33,1/42,7 (bei B 105) cm B 114,3, H 12,7, T 33,1/42,7 (bei B 120) cm B 129,3, H 12,7, T 33,1/42,7 (bei B 135) cm</p> <p>Preisgleich auch in Tiefe 40,3 cm = Bestellnummer mit T ergänzen.</p> <p>Gegen Aufpreis: 1 x 92396 ohne vormontierten Kabeldurchlass</p>	1508,- 1634,- 1765,-	1617,- 1750,- 1889,-	 <p>28044 B 105,0 cm 28045 B 120,0 cm 28046 B 135,0 cm</p> <p>1 Auszug 1 R inkl. Vollauszug und 1 Innenschubkasten, 1 Soundbarfach mit Akustikblende inkl. Push to open und akustikwirksamer Innenausstattung</p> <p>T 49,9 cm</p> <p>Standardmäßig ist ein magma- farbene Innenschubkasten eingebaut.</p>    <p>Abdeckblatt inkl. Kabeldurchlass, Rückwand inkl. Ausschnitt</p> <p>Lichte Maße hinter Akustikblende: B 99,3, H 12,7, T 33,1/42,7 (bei B 105) cm B 114,3, H 12,7, T 33,1/42,7 (bei B 120) cm B 129,3, H 12,7, T 33,1/42,7 (bei B 135) cm</p> <p>Preisgleich auch in Tiefe 40,3 cm = Bestellnummer mit T ergänzen.</p> <p>Gegen Aufpreis: 1 x 92396 ohne vormontierten Kabeldurchlass CD/DVD-Einteilung siehe Seite 87.</p>	1499,- 1626,- 1752,-	1602,- 1737,- 1872,-
 <p>28616 B 105,0 cm 28617 B 120,0 cm 28618 B 135,0 cm</p> <p>1 Auszug mit 2 Fronten inkl. Vollauszug und 1 Innenschubkasten, 1 Soundbarfach mit Akustikblende inkl. Push to open und akustikwirksamer Innenausstattung</p> <p>T 49,9 cm</p> <p>Die Schubkastenvorderstücke sind miteinander verbunden und öffnen wie ein großer Auszug. Standardmäßig ist ein magma- farbener Innenschubkasten eingebaut.</p>    <p>Abdeckblatt inkl. Kabeldurchlass, Rückwand inkl. Ausschnitt</p> <p>Lichte Maße hinter Akustikblende: B 99,3, H 12,7, T 33,1/42,7 (bei B 105) cm B 114,3, H 12,7, T 33,1/42,7 (bei B 120) cm B 129,3, H 12,7, T 33,1/42,7 (bei B 135) cm</p> <p>Preisgleich auch in Tiefe 40,3 cm = Bestellnummer mit T ergänzen.</p> <p>Gegen Aufpreis: 1 x 92396 ohne vormontierten Kabeldurchlass CD/DVD-Einteilung siehe Seite 87.</p>	1587,- 1716,- 1847,-	1701,- 1838,- 1977,-	 <p>28491 B 105,0 cm 28492 B 120,0 cm 28493 B 135,0 cm</p> <p>1 Klappe mit 2 Fronten, 1 Soundbarfach mit Akustikblende inkl. Push to open und akustikwirksamer Innenausstattung</p> <p>T 49,9 cm</p> <p>Die Schubkastenvorderstücke sind miteinander verbunden und öffnen wie eine große Klappe.</p>   <p>Abdeckblatt inkl. Kabeldurchlass, Rückwand inkl. Ausschnitt</p> <p>CD/DVD-Auszug kann nur rechts geplant werden.</p> <p>Boden nur in Verbindung mit Basis-Set möglich.</p> <p>Lichte Maße hinter Akustikblende: B 99,3, H 12,7, T 42,7 (bei B 105) cm B 114,3, H 12,7, T 42,7 (bei B 120) cm B 129,3, H 12,7, T 42,7 (bei B 135) cm</p> <p>Lichte Maße hinter Klappe: B 97,3, H 32,4, T 42,7 (bei B 105) cm B 112,3, H 32,4, T 42,7 (bei B 120) cm B 127,3, H 32,4, T 42,7 (bei B 135) cm</p> <p>Gegen Aufpreis: Basis-Set (nur rechts möglich) 1 x 94080 Mittelseite und Boden B 60 / T 49,9 cm 1 x 94094 CD/DVD-Auszug, Mittelseite und Boden B 60 / T 49,9 cm für ca. 72 CD's / 48 DVD's</p> <p>Boden (nur links möglich) 1 x 94082 Boden B 45 / T 49,9 cm 1 x 94083 Boden B 60 / T 49,9 cm 1 x 94084 Boden B 75 / T 49,9 cm 1 x 92396 ohne vormontierten Kabeldurchlass</p>	1128,- 1542,- 1664,-	1173,- 1651,- 1784,-

Hängeelemente 1,5 R, Höhe 61,8 cm

(Breite plus 2,0 cm Abdeckblatüberstand je Seite, Abdeckblätter bis 270,0 cm durchgehend, inkl. Wandbefestigung)

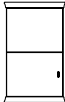



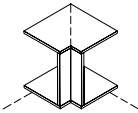





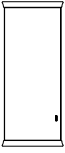

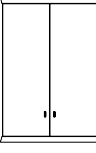
Hängeelemente 2 R, Höhe 79,4 cm

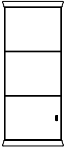
(Breite plus 2,0 cm Abdeckblatüberstand je Seite, Abdeckblätter bis 270,0 cm durchgehend, inkl. Wandbefestigung)

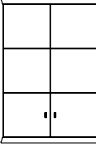
Best.-Nr. / Maße Beschreibung	PG 1	PG 2	Best.-Nr. / Maße Beschreibung	PG 1	PG 2		
   <p>CD/DVD-Auszug kann nur rechts geplant werden.</p> <p>Boden nur in Verbindung mit Basis-Set möglich.</p> <p>Lichte Maße hinter Akustikblende: B 99,3, H 12,7, T 42,7 (bei B 105) cm B 114,3, H 12,7, T 42,7 (bei B 120) cm B 129,3, H 12,7, T 42,7 (bei B 135) cm</p> <p>Lichte Maße hinter Klappe: B 97,3, H 32,4, T 42,7 (bei B 105) cm B 112,3, H 32,4, T 42,7 (bei B 120) cm B 127,3, H 32,4, T 42,7 (bei B 135) cm</p> <p>Gegen Aufpreis: Basis-Set (nur rechts möglich) 1 x 94080 Mitelseite und Boden B 60 / T 49,9 cm 1 x 94094 CD/DVD-Auszug, Mitelseite und Boden B 60 / T 49,9 cm für ca. 72 CD's / 48 DVD's</p> <p>Boden (nur links möglich) 1 x 94082 Boden B 45 / T 49,9 cm 1 x 94083 Boden B 60 / T 49,9 cm 1 x 94084 Boden B 75 / T 49,9 cm 1 x 92396 ohne vormontierten Kabeldurchlass</p>	1334,-	1430,-	     	28047 B 105,0 cm 28048 B 120,0 cm 28049 B 135,0 cm 1 Klappe 1 R, 1 Soundbarfach mit Akustikblende inkl Push to open und akustikwirksamer Innenausstattung T 49,9 cm Abdeckblatt inkl. Kabeldurchlass, Rückwand inkl. Ausschnitt	485,-	517,-	
	52597 L B 37,5 cm 52598 R B 37,5 cm 52599 L B 45,0 cm 52600 R B 45,0 cm 30702 L B 60,0 cm 30703 R B 60,0 cm 1 Tür, 1 Einlegeboden T 36,2 cm	1450,-		1553,-	52601 L B 37,5 cm 52602 R B 37,5 cm 52603 L B 45,0 cm 52604 R B 45,0 cm 27039 L B 60,0 cm 27040 R B 60,0 cm 1 Tür, 1 Einlegeboden T 36,2 cm	485,-	517,-
	52605 L B 60,0 cm 52606 R B 60,0 cm 1 Tür mit Holzfüllung, 1 Einlegeboden T 36,2 cm	1572,-		1681,-	52591 L B 45,0 cm 52592 R B 45,0 cm 52593 L B 60,0 cm 52594 R B 60,0 cm 1 Tür mit Glasfüllung, 1 Glaseinlegeboden T 36,2 cm	502,-	538,-
	51823 B 75,0 cm 51824 B 90,0 cm 2 Türen, 1 Einlegeboden T 40,3 cm	64,-		64,-	52827 B 75,0 cm 52828 B 90,0 cm wie vor T 49,9 cm	502,-	538,-
	52827 B 75,0 cm 52828 B 90,0 cm wie vor T 49,9 cm	251,-		251,-	Gegen Aufpreis: 1 x 8942 1er Set LED-Strahler 1 x 8024 1er Set LED-Glaskantenbel. (Point) B 45 cm 1 x 4574 1er Set LED-Glaskantenbel. (Point) B 60 cm 1 x 92466 Indirekte LED-Korpusbeleuchtung 2 R 1 x 8041 Spiegelrückwand 2 R / B 45 cm 1 x 4582 Spiegelrückwand 2 R / B 60 cm Funkfernbedienung siehe Seite 90.	58,-	58,-
	93958 Schenkel 42,1 x 42,1 cm 2 Hänge-Eckabdeckblätter, 1 Eckleiste T 40,3 cm	67,-		67,-	52611 B 75,0 cm 52612 B 90,0 cm 2 Türen, 1 Einlegeboden T 36,2 cm	676,-	751,-
93959 Schenkel 51,7 x 51,7 cm wie vor T 49,9 cm	723,-	798,-	52613 B 75,0 cm 52614 B 90,0 cm 2 Türen, 1 Einlegeboden T 36,2 cm	693,-	761,-		
 <p>- Weiterbau nur in gleicher Tiefe möglich. - Ecke nicht als Stauraum nutzbar. - einseitige Abdeckblatattiefkürzung ohne Aufpreis - Eine Ausklüftung von max. 32,1 / 41,7 cm ist möglich. (Brand-schutztechnische Auflagen müssen beachtet werden.)</p>	633,-	676,-	52611 B 75,0 cm 52612 B 90,0 cm 2 Türen, 1 Einlegeboden T 36,2 cm	646,-	693,-		
	93958 Schenkel 42,1 x 42,1 cm 2 Hänge-Eckabdeckblätter, 1 Eckleiste T 40,3 cm	673,-	723,-	52613 B 75,0 cm 52614 B 90,0 cm 2 Türen, 1 Einlegeboden T 36,2 cm	646,-	693,-	

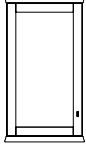
Hängeelemente 3 R, Höhe 114,6 cm

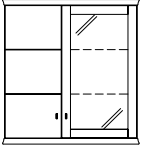
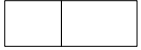
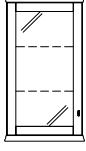
(Breite plus 2,0 cm Abdeckblatüberstand je Seite, Abdeckblätter bis 270,0 cm durchgehend, inkl. Wandbefestigung)



Best.-Nr. / Maße Beschreibung	PG 1	PG 2	Best.-Nr. / Maße Beschreibung	PG 1	PG 2
 <p> 52615 L B 37,5 cm 52616 R B 37,5 cm 52617 L B 45,0 cm 52618 R B 45,0 cm 30712 L B 60,0 cm 30713 R B 60,0 cm 1 Tür, 2 Einlegeböden T 36,2 cm </p>  <p>Abb. L</p>	568,- 568,- 598,- 598,- 667,- 667,-	611,- 611,- 639,- 639,- 712,- 712,-	 <p> 52621 B 75,0 cm 52622 B 90,0 cm 2 Türen, 2 Einlegeböden T 36,2 cm </p> 	768,- 841,-	821,- 901,-
 <p> 52619 L B 37,5 cm 52620 R B 37,5 cm 51032 L B 45,0 cm 51033 R B 45,0 cm 27041 L B 60,0 cm 27042 R B 60,0 cm 1 Tür, 2 Einlegeböden T 36,2 cm </p>  <p>Abb. L</p>	607,- 607,- 637,- 637,- 710,- 710,-	648,- 648,- 682,- 682,- 763,- 763,-	 <p> 52623 B 75,0 cm 52624 B 90,0 cm 2 Türen, 2 Einlegeböden T 36,2 cm </p> 	834,- 918,-	899,- 982,-
 <p> 51034 L B 60,0 cm 51035 R B 60,0 cm 1 Tür mit Holzfüllung, 2 Einlegeböden T 36,2 cm </p>  <p>Abb. L</p>	791,- 791,-	845,- 845,-	 <p> 4463 (Abb.) B 105,0 cm 4464 (gespiegelt) B 105,0 cm 1 Tür, 2 Einlegeböden, 1 Tür mit Glasfüllung, 2 Glaseinlegeböden T 36,2 cm </p>  <p> Gegen Aufpreis: 1 x 8942 1er Set LED-Strahler 1 x 4575 2er Set LED-Glaskantenbel. (Point) B 60 cm 1 x 92468 Indirekte LED-Korpusbeleuchtung 3 R 1 x 4583 Spiegelrückwand 3 R / B 60 cm Funkfernbedienung siehe Seite 90. </p>	1351,- 1351,-	1443,- 1443,-
 <p> 51036 L B 45,0 cm 51037 R B 45,0 cm 4566 L B 60,0 cm 4567 R B 60,0 cm 1 Tür mit Glasfüllung, 2 Glaseinlegeböden T 36,2 cm </p>  <p> Gegen Aufpreis: 1 x 8942 1er Set LED-Strahler 1 x 8028 2er Set LED-Glaskantenbel. (Point) B 45 cm 1 x 4575 2er Set LED-Glaskantenbel. (Point) B 60 cm 1 x 92468 Indirekte LED-Korpusbeleuchtung 3 R 1 x 8045 Spiegelrückwand 3 R / B 45 cm 1 x 4583 Spiegelrückwand 3 R / B 60 cm Funkfernbedienung siehe Seite 90. </p>	684,- 684,- 757,- 757,-	729,- 729,- 815,- 815,-			

Hängeelemente 4 R, Höhe 149,8 cm

(Breite plus 2,0 cm Abdeckblattüberstand je Seite, Abdeckblätter bis 270,0 cm durchgehend, inkl. Wandbefestigung)

Wandborde

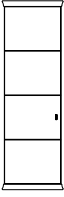
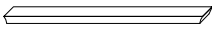
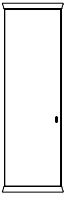
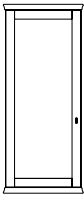

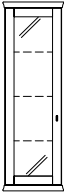
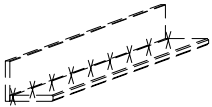
(inkl. Wandbefestigung)

Best.-Nr. / Maße Beschreibung	PG 1	PG 2	Best.-Nr. / Maße Beschreibung	PG 1	PG 2
 <p>51038 L B 45,0 cm 51039 R B 45,0 cm 27043 L B 60,0 cm 27044 R B 60,0 cm</p> <p>1 Tür, 3 Einlegeböden T 36,2 cm</p> <p>Abb. L</p>	751,-	800,-	 <p>51088 B 109,0 cm 4481 B 124,0 cm 80245 B 139,0 cm 4482 B 154,0 cm 4447 B 184,0 cm 4448 B 214,0 cm 90852 B 229,0 cm 4449 B 244,0 cm 4483 B min. 75,0 cm, max. 240,0 cm inkl. Profilüberstand</p> <p>(Preis pro angefangene 10,0 cm) St. 5,0, T 25,0 cm</p> <p>Wandborde im Korpus- oder Wangenanschluss werden in rechter oder linker Ausführung geliefert.</p> <p>Wandborde, die direkt an einen Korpus oder eine Wange anschließen, erhalten an der Anschlussseite kein Profil. Bitte bei der Bestellung unbedingt angeben oder Zeichnung beifügen.</p> <p>Gegen Aufpreis: LED-Strahler siehe Seite 90.</p>	187,-	202,-
 <p>30730 L B 45,0 cm 30731 R B 45,0 cm 30732 L B 60,0 cm 30733 R B 60,0 cm</p> <p>1 Tür, 3 Einlegeböden T 36,2 cm</p> <p>Abb. L</p>	686,-	736,-	<p>Wandborde mit Paneelrückwand, Höhe 17,0 cm</p>		
 <p>51040 L B 60,0 cm 51041 R B 60,0 cm</p> <p>1 Tür mit Holzfüllung, 2 Einlegeböden T 36,2 cm</p> <p>Abb. L</p>	922,-	987,-	 <p>8916 B 60,0 cm 8917 B 75,0 cm 8918 B 90,0 cm 8919 B 105,0 cm 8920 B 120,0 cm 8921 B 135,0 cm 8922 B 150,0 cm 8923 B 165,0 cm 8924 B 180,0 cm 8925 B 195,0 cm 8926 B 210,0 cm 8927 B 225,0 cm 8928 B 240,0 cm</p> <p>Achtung Einbau von Strahlern nicht möglich. Bitte nur nebenstehende Beleuchtung verwenden. Sondermaße nicht möglich.</p> <p>H 17,0 cm, Gesamttiefe 19,7 cm, Bodentiefe 16,8 cm</p>	144,-	154,-
 <p>51042 L B 45,0 cm 51043 R B 45,0 cm 51044 L B 60,0 cm 51045 R B 60,0 cm</p> <p>1 Tür mit Glasfüllung, 3 Glaseinlegeböden T 36,2 cm</p> <p>Abb. L</p>	862,-	922,-	 <p>8929 B 60,0 cm, ~3 Watt 8930 B 75,0 cm, ~4 Watt 8931 B 90,0 cm, ~6 Watt 8932 B 105,0 cm, ~5 Watt 8933 B 120,0 cm, ~6 Watt 8934 B 135,0 cm, ~7 Watt 8935 B 150,0 cm, ~8 Watt 8936 B 165,0 cm, ~9 Watt 8937 B 180,0 cm, ~11 Watt 8938 B 195,0 cm, ~10 Watt 8939 B 210,0 cm, ~11 Watt 8940 B 225,0 cm, ~12 Watt 8941 B 240,0 cm, ~13 Watt</p> <p>Achtung sichtbare Kabelführung bei Wandborden, die nicht an ein Korpus- oder Element anschließen</p> <p>Die Leuchte wird mit einem Leuchtmittel der Energieklasse F geliefert.</p> <p>Die Tiefe des Wandbordes erhöht sich durch den Einbau der LED-Beleuchtung um 1,5 cm.</p> <p>Weitere Informationen zum Leuchtmittel siehe Zusatzliste „Zubehör im Detail“.</p>	118,-	118,-
<p>Gegen Aufpreis:</p> <p>1 x 8942 1er Set LED-Strahler 1 x 4576 3er Set LED-Glaskantenbel. (Point) B 45 cm 1 x 4577 3er Set LED-Glaskantenbel. (Point) B 60 cm 1 x 92470 Indirekte LED-Korpusbeleuchtung 4 R 1 x 4584 Spiegelrückwand 4 R / B 45 cm 1 x 4585 Spiegelrückwand 4 R / B 60 cm Funkfernbedienung siehe Seite 90.</p>	131,-	131,-			



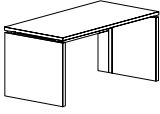
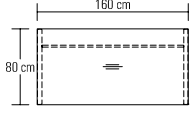
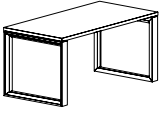
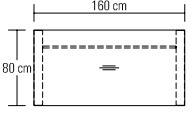
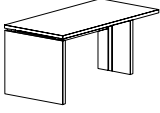
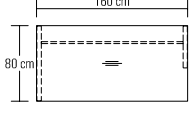
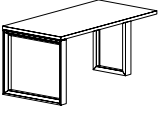
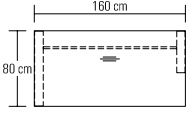
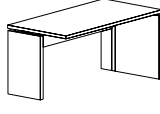

Arbeitsplatz

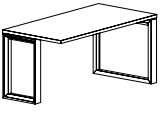
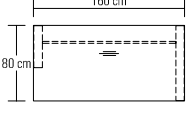
Schreibtische mit Holzwanne

Schreibtische mit Rahmengerüst

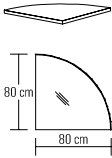
Best.-Nr. / Maße Beschreibung		PG 1	PG 2	Best.-Nr. / Maße Beschreibung		PG 1	PG 2
 	91518 120,0 x 80,0 cm 91520 160,0 x 80,0 cm 91521 180,0 x 80,0 cm 91522 200,0 x 80,0 cm	1055,- 1182,- 1244,- 1304,-	1128,- 1259,- 1330,- 1394,-	 	91426 120,0 x 80,0 cm 91428 160,0 x 80,0 cm * 91429 180,0 x 80,0 cm * 91430 200,0 x 80,0 cm *	1242,- 1366,- 1430,- 1493,-	1325,- 1463,- 1525,- 1596,-
	Einzelschreibtisch mit Rückwand und Kabelbodenführung L/R H 75,0 cm Gegen Aufpreis: 1 x 91322 Linoleum-Einlage 1 x 91326 Materialauszug 1 x 91330 Kabeldurchlass Metall Kabelwanne siehe rechts	330,- 219,- 45,-	330,- 236,- 45,-		Einzelschreibtisch mit Traverse und zwei langen Seitenteilen H 75,0 cm Gegen Aufpreis: 1 x 91322 Linoleum-Einlage 1 x 91326 Materialauszug 1 x 91330 Kabeldurchlass Metall Kabelwanne siehe rechts	330,- 219,- 45,-	330,- 236,- 45,-
  <p>links anstellbar</p>	91554 120,0 x 80,0 cm 91556 160,0 x 80,0 cm 91557 180,0 x 80,0 cm 91558 200,0 x 80,0 cm	961,- 1083,- 1145,- 1205,-	1032,- 1158,- 1227,- 1291,-	  <p>links anstellbar</p>	91482 120,0 x 80,0 cm 91484 160,0 x 80,0 cm 91485 180,0 x 80,0 cm 91486 200,0 x 80,0 cm	1139,- 1257,- 1317,- 1381,-	1218,- 1349,- 1411,- 1478,-
	Verkettungstisch mit Rückwand und Kabelbodenführung L/R Eine lange Wange links und eine kurze Wange rechts H 75,0 cm Gegen Aufpreis: 1 x 91322 Linoleum-Einlage 1 x 91326 Materialauszug 1 x 91330 Kabeldurchlass Metall Kabelwanne siehe rechts	330,- 219,- 45,-	330,- 236,- 45,-		Verkettungstisch mit Traverse Ein langes Seitenteil links und ein kurzes Seitenteil rechts H 75,0 cm Gegen Aufpreis: 1 x 91322 Linoleum-Einlage 1 x 91326 Materialauszug 1 x 91330 Kabeldurchlass Metall Kabelwanne siehe rechts	330,- 219,- 45,-	330,- 236,- 45,-
  <p>rechts anstellbar</p>	91561 120,0 x 80,0 cm 91563 160,0 x 80,0 cm 91564 180,0 x 80,0 cm 91565 200,0 x 80,0 cm	961,- 1083,- 1145,- 1205,-	1032,- 1158,- 1227,- 1291,-	  <p>rechts anstellbar</p>	91464 120,0 x 80,0 cm 91466 160,0 x 80,0 cm 91467 180,0 x 80,0 cm 91468 200,0 x 80,0 cm	1139,- 1257,- 1317,- 1381,-	1218,- 1349,- 1411,- 1478,-
	Verkettungstisch mit Rückwand und Kabelbodenführung L/R Eine kurze Wange links und eine lange Wange rechts H 75,0 cm Gegen Aufpreis: 1 x 91322 Linoleum-Einlage 1 x 91326 Materialauszug 1 x 91330 Kabeldurchlass Metall Kabelwanne siehe rechts	330,- 219,- 45,-	330,- 236,- 45,-		Verkettungstisch mit Traverse Ein kurzes Seitenteil links und ein langes Seitenteil rechts H 75,0 cm Gegen Aufpreis: 1 x 91322 Linoleum-Einlage 1 x 91326 Materialauszug 1 x 91330 Kabeldurchlass Metall Kabelwanne siehe rechts	330,- 219,- 45,-	330,- 236,- 45,-

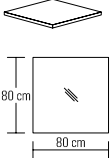
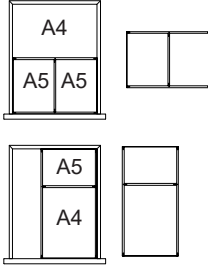
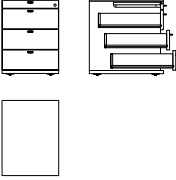
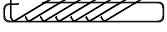
Arbeitsplatz

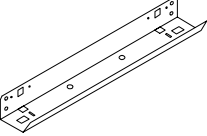
	Best.-Nr. / Maße Beschreibung	PG 1	PG 2		Best.-Nr. / Maße Beschreibung	PG 1	PG 2
	Verkettungsplatte 90° zur Montage zwischen 2 Verkettungstischen 91568 Schenkelmaß: 80,0 x 80,0 cm links und rechts verwendbar Gegen Aufpreis: 1 x 91330 Kabeldurchlass Metall	425,-	455,-		91330 Kabeldurchlass Metall Ø 6,0 cm Chrom glänzend (Standard) Edelstahlfarbig (auf Wunsch)	45,-	45,-
	Verkettungsplatte 90° zur Montage zwischen 2 Verkettungstischen 92672 Schenkelmaß: 80,0 x 80,0 cm links und rechts verwendbar Gegen Aufpreis: 1 x 91330 Kabeldurchlass Metall	392,-	418,-		Schubkasteneinteilung für Rollcontainer inkl. Antirutschmatte Ausführung Magma 92054 Einteilung quer 92055 Einteilung längs Querstege der Schubkasten- einteilung nicht versetzbar.	81,- 81,-	81,- 81,-
	91512 Rollcontainer Rollcontainer 1 Materialauszug, 3 Schubkästen, Zentralverriegelung, Einzel- auszugssperre, inkl. Vollauszug B 45,0, H 62,5, T 59,8 cm Gegen Aufpreis: 1 x 92056 Formulareinsatz 1 x 92054 Einteilung quer 1 x 92055 Einteilung längs	828,-	888,-		92056 Formulareinsatz 7 x DIN A4 quer, Ausführung schwarz	150,-	150,-
	Linoleum Einlage 91322 B: 70,0 cm, T: 50,0 cm Linoleum-Einlagen werden standardmäßig mittig in den Tischplatten positioniert.	330,-	330,-		91326 Materialauszug mit Frontblende Montage unter Schreibtischplatte B 44,5, H 6,5, T 63,5 cm	219,-	236,-
	Kabelwanne abklappbar, zur Montage unter der Schreibtischplatte inkl. Kabel-Zugentlastung Ausführung schwarz 91514 B: 62,0 cm Passend zu Schreibtischen in den Breiten 120,0/160,0 cm 91515 B: 102,0 cm Passend zu Schreibtischen in den Breiten 180,0/200,0 cm	60,-	60,-				
Eine Kombination von Kabelwanne und Rollcontainer ist erst ab einer Tischbreite von 160,0 cm möglich!							

Couchtische mit Füßen, Höhe 45,0 cm

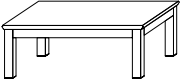
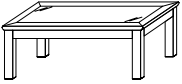
Best.-Nr. / Maße Beschreibung	PG 1	PG 2	Best.-Nr. / Maße Beschreibung	PG 1	PG 2
 <p>8221 75,0 x 75,0 cm 8220 120,0 x 75,0 cm 8267 95,0 x 95,0 cm</p> <p>mit Holzplatte</p> <p>Gegen Aufpreis: 8273 Ablage für 75,0 x 75,0 cm 8271 Ablage für 120,0 x 75,0 cm 8265 Ablage für 95,0 x 95,0 cm 92363 Schubkasten (nicht möglich bei 75,0 x 75,0 cm)</p> <p>90289 2 Füße mit Rollen</p> <p>Lichte Höhe über der Ablage 11,7 cm.</p> <p>Untergestell und Tischplatte können in unterschiedlichen Ausführungen gefertigt werden. Bei Bestellung bitte angeben (ohne Aufpreis)</p>	746,-	774,-	 <p>8223 75,0 x 75,0 cm 8222 120,0 x 75,0 cm 8268 95,0 x 95,0 cm</p> <p>mit Klarglasplatte</p> <p>8225 75,0 x 75,0 cm 8224 120,0 x 75,0 cm 8269 95,0 x 95,0 cm</p> <p>mit satinierter Glasplatte</p> <p>Gegen Aufpreis: 8273 Ablage für 75,0 x 75,0 cm 8271 Ablage für 120,0 x 75,0 cm 8265 Ablage für 95,0 x 95,0 cm 90289 2 Füße mit Rollen</p> <p>Lichte Höhe über der Ablage 11,7 cm.</p> <p>Untergestell und Tischplatte können in unterschiedlichen Ausführungen gefertigt werden. Bei Bestellung bitte angeben (ohne Aufpreis)</p>	778,-	830,-
	854,-	888,-		888,-	950,-
	871,-	909,-		909,-	965,-
	131,-	135,-		800,-	851,-
	193,-	206,-		914,-	976,-
	202,-	208,-		931,-	995,-
	206,-	217,-			
	64,-	64,-		131,-	135,-
				193,-	206,-
				202,-	208,-
		64,-	64,-		

Sonderanfertigung für Couchtische (Vierfußtisch)

Höhenänderung: bis max. 55,0 cm
Längen- und Breitenkürzung auf Anfrage (bei Couchtischen mit Glasplatte nicht möglich).

+ 30% + 30%

Couchtische mit U-Wange, Höhe 45,0 cm

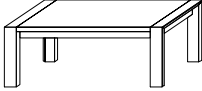
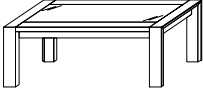
Best.-Nr. / Maße Beschreibung	PG 1	PG 2	Best.-Nr. / Maße Beschreibung	PG 1	PG 2
 <p>90368 73,0 x 73,0 cm 90369 98,0 x 63,0 cm 90370 118,0 x 73,0 cm 90371 93,0 x 93,0 cm</p> <p>mit Holzplatte</p> <p>Gegen Aufpreis: 90380 Ablage für 73,0 x 73,0 cm 90381 Ablage für 98,0 x 63,0 cm 90382 Ablage für 118,0 x 73,0 cm 90383 Ablage für 93,0 x 93,0 cm 92364 Schubkasten (nicht möglich bei 73,0 x 73,0 cm)</p> <p>90289 2 Füße mit Rollen</p> <p>Lichte Höhe über der Ablage 13,4 cm.</p>	821,-	877,-	 <p>90372 73,0 x 73,0 cm 90373 98,0 x 63,0 cm 90374 118,0 x 73,0 cm 90375 93,0 x 93,0 cm</p> <p>mit Klarglasplatte</p> <p>90376 73,0 x 73,0 cm 90377 98,0 x 63,0 cm 90378 118,0 x 73,0 cm 90379 93,0 x 93,0 cm</p> <p>mit satinierter Glasplatte</p> <p>Gegen Aufpreis: 90380 Ablage für 73,0 x 73,0 cm 90381 Ablage für 98,0 x 63,0 cm 90382 Ablage für 118,0 x 73,0 cm 90383 Ablage für 93,0 x 93,0 cm 90289 2 Füße mit Rollen</p> <p>Lichte Höhe über der Ablage 13,4 cm.</p>	828,-	886,-
	862,-	922,-		869,-	929,-
	916,-	980,-		924,-	989,-
	941,-	1008,-		948,-	1012,-
	131,-	139,-		929,-	995,-
	150,-	159,-		965,-	1036,-
	202,-	214,-		1002,-	1070,-
	206,-	217,-		1019,-	1092,-
	206,-	217,-			
	64,-	64,-		131,-	139,-
		150,-	159,-		
		202,-	214,-		
		206,-	217,-		
		64,-	64,-		

Sonderanfertigung für Couchtische (U-Wange)

Höhenänderung: bis max. 55,0 cm
Längen- und Breitenkürzung auf Anfrage (bei Couchtischen mit Glasplatte nicht möglich).

+ 30% + 30%

Esstische mit U-Wange, Höhe 75,0 cm

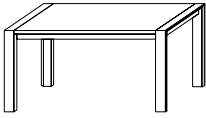
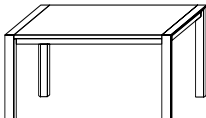
	Best.-Nr. / Maße Beschreibung	PG 1	PG 2		Best.-Nr. / Maße Beschreibung	PG 1	PG 2
 <p>90384 148,0 x 95,0 cm 90385 158,0 x 95,0 cm</p> <p>festе Platte Höhe unter Zarge 64,2 cm</p> <p>Gegen Aufpreis: 90391 Auszugsfunktion, inkl. 1 Klappeinlage B 50,0 cm (max. 1 Klappeinlage möglich)</p>		1619,- 1641,-	1733,- 1754,-	 <p>90386 168,0 x 95,0 cm 90387 178,0 x 95,0 cm 90388 188,0 x 95,0 cm 90389 198,0 x 95,0 cm 90390 208,0 x 95,0 cm</p> <p>festе Platte Höhe unter Zarge 64,2 cm</p> <p>Gegen Aufpreis: 90391 Auszugsfunktion, inkl. 1 Klappeinlage B 50,0 cm 90392 weitere Klappeinlage B 50,0 cm (max. 2 Klappeinlagen möglich)</p>	1658,- 1681,- 1703,- 1722,- 1739,-	1778,- 1797,- 1819,- 1842,- 1864,-	
		753,-	804,-		753,- 232,-	804,- 247,-	
Sonderanfertigung für Esstische (U-Wange) Längenkürzung: bis min. 95,0 cm - in Verbindung mit Auszugsfunktion nicht möglich Breitenkürzung: bis min. 75,0 cm - in Verbindung mit Auszugsfunktion nicht möglich						+ 30%	+ 30%

Säulen-Esstische, Höhe 78,0 cm

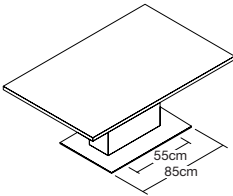
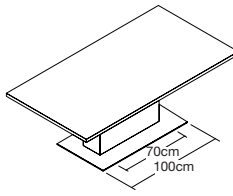





	Best.-Nr. / Maße Beschreibung	PG 1	PG 2		Best.-Nr. / Maße Beschreibung	PG 1	PG 2
 <p>90970 140,0 x 95,0 cm 90971 150,0 x 95,0 cm 90972 160,0 x 95,0 cm</p> <p>Säulentisch mit fester Platte Höhe unter Zarge 67,2 cm</p> <p>Säule und Tischplatte können in unterschiedlichen Ausführungen gefertigt werden. Bei Bestellung bitte angeben (ohne Aufpreis).</p> <p>Bodenplatte Chrom glänzend (Standard) oder Bodenplatte edelstahlfarbig (ohne Aufpreis)</p> <p>Gegen Aufpreis: Synchronauszug 90983 Auszugsfunktion inkl. 1 Klappeinlage B 50,0 cm 90982 weitere Klappeinlage B 50,0 cm (max. 2 Klappeinlagen möglich)</p> <p>Kopfauszug 90993 Auszugsfunktion inkl. 1 Klappeinlage B 50,0 cm</p> <p>An einer oder beiden Stirnseiten einsetzbar, ggf. 1x oder 2x 90993 bestellen (außer Tisch 140,0 cm, hier nur einseitig möglich)</p>		1911,- 1937,- 1969,-	2046,- 2074,- 2106,-	 <p>90973 170,0 x 95,0 cm 90974 180,0 x 95,0 cm 90975 190,0 x 95,0 cm</p> <p>Säulentisch mit fester Platte Höhe unter Zarge 67,2 cm</p> <p>Säule und Tischplatte können in unterschiedlichen Ausführungen gefertigt werden. Bei Bestellung bitte angeben (ohne Aufpreis).</p> <p>Bodenplatte Chrom glänzend (Standard) oder Bodenplatte edelstahlfarbig (ohne Aufpreis)</p> <p>Gegen Aufpreis: Synchronauszug 90984 Auszugsfunktion inkl. 1 Klappeinlage B 50,0 cm 90982 weitere Klappeinlage B 50,0 cm (max. 2 Klappeinlagen möglich)</p> <p>Kopfauszug 90994 Auszugsfunktion inkl. 1 Klappeinlage B 50,0 cm</p> <p>An einer oder beiden Stirnseiten einsetzbar, ggf. 1x oder 2x 90994 bestellen.</p>	1997,- 2029,- 2055,-	2138,- 2170,- 2200,-	
		1400,- 287,-	1499,- 305,-		1400,- 287,-	1499,- 305,-	
Sonderanfertigung für Esstische (Säulentisch) Längenkürzung: bis min. 120,0 cm - in Verbindung mit Auszugsfunktion nicht möglich Breitenkürzung: bis min. 85,0 cm - in Verbindung mit Auszugsfunktion nicht möglich						+ 30%	+ 30%

Stühle mit Metallgestell

(keine Fremdstoffverarbeitung möglich)

Stühle mit Holzgestell

(keine Fremdstoffverarbeitung möglich)

Best.-Nr. / Maße Beschreibung	PG 1	PG 2	Best.-Nr. / Maße Beschreibung	PG 1	PG 2
 <p>Vollpolsterrücken 90900 Stoffgruppe 1 93781 Stoffgruppe 2 90901 Stoffgruppe 3</p> <p>Sichtholzrücken 90902 Stoffgruppe 1 93782 Stoffgruppe 2 90903 Stoffgruppe 3</p> <p>Freischwinger Gestell Chrom glänzend oder edelstahlfarbig (bei Bestellung bitte angeben)</p> <p>B 44,0, H 96,0, SH ca. 47,0, T 60,0, ST 44,5 cm</p> <p>Gegen Aufpreis: 94203 Filzgleiter NEU</p>	410,- 485,- 523,-	- - -	 <p>Vollpolsterrücken 90916 Stoffgruppe 1 93777 Stoffgruppe 2 90917 Stoffgruppe 3</p> <p>Sichtholzrücken 90918 Stoffgruppe 1 93778 Stoffgruppe 2 90919 Stoffgruppe 3</p> <p>Vierfußstuhl B 44,0, H 94,0, SH ca. 47,0, T 60,0, ST 44,5 cm</p> <p>Gegen Aufpreis: 90050 Filzgleiter</p> <p>Massivholzgestell in der jeweiligen Echtholzausführung, bei lackierten Ausführungen in Buche massiv</p>	433,- 508,- 543,-	502,- 568,- 605,-
 <p>Vollpolsterrücken 90904 Stoffgruppe 1 93783 Stoffgruppe 2 90905 Stoffgruppe 3</p> <p>Sichtholzrücken 90906 Stoffgruppe 1 93784 Stoffgruppe 2 90907 Stoffgruppe 3</p> <p>Freischwinger mit Armlehnen</p> <p>Gestell Chrom glänzend oder edelstahlfarbig (bei Bestellung bitte angeben)</p> <p>B 54,0, H 96,0, SH ca. 47,0, T 60,0, ST 44,5 cm</p> <p>Gegen Aufpreis: 94203 Filzgleiter NEU</p>	538,- 635,- 676,-	- - -	 <p>Vollpolsterrücken 90920 Stoffgruppe 1 93779 Stoffgruppe 2 90921 Stoffgruppe 3</p> <p>Sichtholzrücken 90922 Stoffgruppe 1 93780 Stoffgruppe 2 90923 Stoffgruppe 3</p> <p>Vierfußstuhl mit Armlehnen</p> <p>B 54,0, H 94,0, SH ca. 47,0, T 60,0, ST 44,5 cm</p> <p>Gegen Aufpreis: 90050 Filzgleiter</p> <p>Massivholzgestell in der jeweiligen Echtholzausführung, bei lackierten Ausführungen in Buche massiv</p>	577,- 650,- 686,-	661,- 725,- 761,-
 <p>Vollpolsterrücken 90908 Stoffgruppe 1 93785 Stoffgruppe 2 90909 Stoffgruppe 3</p> <p>Sichtholzrücken 90910 Stoffgruppe 1 93786 Stoffgruppe 2 90911 Stoffgruppe 3</p> <p>Vierfußstuhl Gestell Chrom glänzend oder edelstahlfarbig (bei Bestellung bitte angeben)</p> <p>B 44,0, H 94,0, SH ca. 47,0, T 60,0, ST 44,5 cm</p> <p>Gegen Aufpreis: 94204 Filzgleiter NEU</p>	410,- 485,- 523,-	- - -			
 <p>Vollpolsterrücken 90912 Stoffgruppe 1 93787 Stoffgruppe 2 90913 Stoffgruppe 3</p> <p>Sichtholzrücken 90914 Stoffgruppe 1 93788 Stoffgruppe 2 90915 Stoffgruppe 3</p> <p>Vierfußstuhl mit Armlehnen</p> <p>Gestell Chrom glänzend oder edelstahlfarbig (bei Bestellung bitte angeben)</p> <p>B 54,0, H 94,0, SH ca. 47,0, T 60,0, ST 44,5 cm</p> <p>Gegen Aufpreis: 94204 Filzgleiter NEU</p>	551,- 635,- 676,-	- - -			

KORSIKA

Hängespiegel eckig (mit Abschlussleisten)

2 R, Höhe 79,4 cm

(Breite plus 2,0 cm Abdeckleistenüberstand je Seite, inkl. Wandbefestigung)

Best.-Nr. / Maße Beschreibung	PG 1	PG 2
 52089 B 60,0 cm	302,-	326,-
52090 B 75,0 cm	347,-	373,-
52091 B 90,0 cm	392,-	418,-
52092 B 105,0 cm	431,-	463,-
52093 B 120,0 cm	478,-	508,-
52094 B 135,0 cm	517,-	553,-
52095 B 150,0 cm	560,-	598,-
52096 B 165,0 cm	603,-	641,-
52097 B 180,0 cm	643,-	691,-
52098 B 195,0 cm	686,-	736,-
52099 B 210,0 cm	727,-	776,-
52100 B 225,0 cm	770,-	826,-
52101 B 240,0 cm	815,-	869,-
T 5,7 cm		

Hängespiegel eckig (randlos)

2,5 R, Höhe 88,0 cm

Best.-Nr. / Maße Beschreibung	PG 1	PG 2
 85371 B 60,0 cm	270,-	270,-
85372 B 75,0 cm	305,-	305,-
85373 B 90,0 cm	345,-	345,-
85374 B 105,0 cm	384,-	384,-
85375 B 120,0 cm	422,-	422,-
85376 B 135,0 cm	459,-	459,-
85377 B 150,0 cm	498,-	498,-
85378 B 165,0 cm	534,-	534,-
85379 B 180,0 cm	575,-	575,-
85380 B 195,0 cm	611,-	611,-
85381 B 210,0 cm	648,-	648,-
85382 B 225,0 cm	686,-	686,-
85383 B 240,0 cm	725,-	725,-
T 2,5 cm		

Hängespiegel eckig (mit Abschlussleisten)

2,5 R, Höhe 97,0 cm

(Breite plus 2,0 cm Abdeckleistenüberstand je Seite, inkl. Wandbefestigung)

Best.-Nr. / Maße Beschreibung	PG 1	PG 2
 51401 B 60,0 cm	330,-	356,-
51402 B 75,0 cm	375,-	403,-
51403 B 90,0 cm	422,-	453,-
51404 B 105,0 cm	468,-	500,-
51405 B 120,0 cm	513,-	549,-
51406 B 135,0 cm	558,-	594,-
51407 B 150,0 cm	603,-	641,-
51408 B 165,0 cm	643,-	691,-
51409 B 180,0 cm	691,-	738,-
51410 B 195,0 cm	736,-	791,-
51411 B 210,0 cm	778,-	832,-
51412 B 225,0 cm	826,-	884,-
52102 B 240,0 cm	869,-	931,-
T 5,7 cm		

Beleuchtung Hängespiegel eckig (randlos)

2,5 R, Höhe 88,0 cm

Best.-Nr. / Maße Beschreibung	PG 1	PG 2
 94165 B 60,0 cm, ~20 Watt	212,-	212,-
94166 B 75,0 cm, ~22 Watt	223,-	223,-
94167 B 90,0 cm, ~24 Watt	238,-	238,-
94168 B 105,0 cm, ~27 Watt	249,-	249,-
94169 B 120,0 cm, ~29 Watt	264,-	264,-
94170 B 135,0 cm, ~31 Watt	275,-	275,-
94171 B 150,0 cm, ~33 Watt	287,-	287,-
94172 B 165,0 cm, ~35 Watt	300,-	300,-
94173 B 180,0 cm, ~37 Watt	313,-	313,-
94174 B 195,0 cm, ~40 Watt	326,-	326,-
94175 B 210,0 cm, ~42 Watt	339,-	339,-
94176 B 225,0 cm, ~44 Watt	350,-	350,-
94177 B 240,0 cm, ~46 Watt	365,-	365,-
inkl. Vorschaltgerät, Zuleitung und Fußschalter		

Die Leuchte wird mit einem Leuchtmittel der **Energieklasse F** geliefert.
Weitere Informationen zum Leuchtmittel siehe Zusatzliste „Zubehör im Detail“.

Hängespiegel eckig (randlos)

2 R, Höhe 70,4 cm

Best.-Nr. / Maße Beschreibung	PG 1	PG 2
 85358 B 60,0 cm	244,-	244,-
85359 B 75,0 cm	281,-	281,-
85360 B 90,0 cm	315,-	315,-
85361 B 105,0 cm	350,-	350,-
85362 B 120,0 cm	388,-	388,-
85363 B 135,0 cm	422,-	422,-
85364 B 150,0 cm	457,-	457,-
85365 B 165,0 cm	491,-	491,-
85366 B 180,0 cm	528,-	528,-
85367 B 195,0 cm	562,-	562,-
85368 B 210,0 cm	598,-	598,-
85369 B 225,0 cm	635,-	635,-
85370 B 240,0 cm	669,-	669,-
T 2,5 cm		

Hängespiegel rund (randlos)

Best.-Nr. / Maße Beschreibung	PG 1	PG 2
 83280 Ø 90,0 cm	337,-	337,-
T 2,5 cm		
Gegen Aufpreis:		
93829 LED-Beleuchtung ~20 Watt	161,-	161,-
inkl. Vorschaltgerät, Zuleitung und Fußschalter		

Die Leuchte wird mit einem Leuchtmittel der **Energieklasse F** geliefert.
Weitere Informationen zum Leuchtmittel siehe Zusatzliste „Zubehör im Detail“.



Beleuchtung Hängespiegel eckig (randlos)

2 R, Höhe 70,4 cm



Best.-Nr. / Maße Beschreibung	PG 1	PG 2
 94152 B 60,0 cm, ~18 Watt	195,-	195,-
94153 B 75,0 cm, ~20 Watt	208,-	208,-
94154 B 90,0 cm, ~22 Watt	217,-	217,-
94155 B 105,0 cm, ~24 Watt	225,-	225,-
94156 B 120,0 cm, ~26 Watt	238,-	238,-
94157 B 135,0 cm, ~28 Watt	247,-	247,-
94158 B 150,0 cm, ~31 Watt	257,-	257,-
94159 B 165,0 cm, ~33 Watt	268,-	268,-
94160 B 180,0 cm, ~35 Watt	277,-	277,-
94161 B 195,0 cm, ~37 Watt	287,-	287,-
94162 B 210,0 cm, ~39 Watt	298,-	298,-
94163 B 225,0 cm, ~41 Watt	309,-	309,-
94164 B 240,0 cm, ~44 Watt	317,-	317,-
inkl. Vorschaltgerät, Zuleitung und Fußschalter		

Die Leuchte wird mit einem Leuchtmittel der **Energieklasse F** geliefert.
Weitere Informationen zum Leuchtmittel siehe Zusatzliste „Zubehör im Detail“.

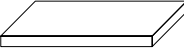
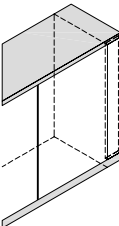
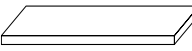
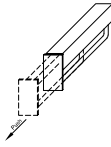
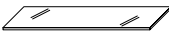

Zubehör

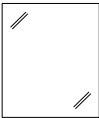
	Best.-Nr. / Maße Beschreibung	PG 1	PG 2		Best.-Nr. / Maße Beschreibung	PG 1	PG 2
	Holzeinlegeböden für Korpuselemente Stärke 2,2 cm (Dekor)				CD-Regal		
(für Zwischenbau hängeelemente T 35,0 cm und Hängeelemente T 36,2 cm Best.-Nr. mit „H“ ergänzen)	90927 für B 37,5, T 40,3/40,6 cm 4596 für B 45,0, T 40,3/40,6 cm 4597 für B 60,0, T 40,3/40,6 cm 90930 für B 75,0, T 40,3/40,6 cm 4598 für B 90,0, T 40,3/40,6 cm 90191 für B 37,5 T 49,9/50,2 cm 7932 für B 45,0, T 49,9/50,2 cm 7933 für B 60,0, T 49,9/50,2 cm 7934 für B 75,0 T 49,9/50,2 cm 7935 für B 90,0, T 49,9/50,2 cm 90277 für Eckelemente	36,- 39,- 45,- 54,- 58,- 43,- 45,- 51,- 58,- 62,-	39,- 43,- 49,- 56,- 62,- 45,- 49,- 56,- 60,- 71,- 133,-		92118 B 60,0 cm (3 Fächer) für ca. 42 CD's 35689 B 75,0 cm (3 Fächer) für ca. 57 CD's 35690 B 90,0 cm (4 Fächer) für ca. 68 CD's 35691 B 105,0 cm (4 Fächer) für ca. 80 CD's 35692 B 120,0 cm (5 Fächer) für ca. 90 CD's H 22,7, T 16,7 cm	127,- 152,- 182,- 210,- 238,-	133,- 161,- 191,- 223,- 255,-
	Holzeinlegeböden für Vitrinen, nicht verstellbar Stärke 2,6 cm (furniert)				Front-/Passblende inkl. Abdeckblatt und Sockelleiste		
Standard Vitrine- einlegeböden aus Klarglas. Auf Wunsch Vitrine- einlegeböden aus Holz (ohne Aufpreis).	für Tiefe: 40,3/40,6 cm 90624 für B 37,5 cm 90625 für B 45,0 cm 90626 für B 60,0 cm 90627 für B 75,0 cm 90628 für B 90,0 cm	54,- 56,- 62,- 75,- 86,-	56,- 58,- 71,- 81,- 90,-		52219 1 Raster 52971 1,25 Raster 52220 1,5 Raster 52221 2 Raster 52222 2,5 Raster 52223 3 Raster 52225 4 Raster 52226 5 Raster 52227 6 Raster B 25,0 cm Anpassbare Blende (25,0 cm), Sockelleiste und Abdeckblatt zur Anpassung um 25,0 cm verlängert. Für die Wandseite wird eine Gegen- leiste mitgeliefert.	135,- 144,- 150,- 161,- 178,- 189,- 219,- 247,- 275,-	144,- 154,- 157,- 176,- 189,- 206,- 236,- 264,- 294,-
(für Zwischenbau hängeelemente T 35,0 cm und Hängeelemente T 36,2 cm Best.-Nr. mit „H“ ergänzen)	für Tiefe: 49,9/50,2 cm 90629 für B 37,5 cm 90630 für B 45,0 cm 90631 für B 60,0 cm 90632 für B 75,0 cm 90633 für B 90,0 cm	60,- 62,- 75,- 84,- 94,-	62,- 64,- 81,- 88,- 99,-	Preisgleich auch als Aufsatzblende möglich = Artikelnummer mit A ergänzen (Sockelleiste entfällt)			
	Holzeinlegeböden für offene Korpusregale, nicht verstellbar Stärke 2,6 cm (furniert)				90879 Kleiderstange (ausziehbar) - Nicht nachträglich einbaubar. - Einbauposition bitte angeben. - Planung unter Deckelboden nicht möglich. - Nur bei 40,3/40,6 und 49,9/50,2 cm tiefen Korpuselementen ab B 60,0 cm möglich.	152,-	152,-
Bei dem Einsatz zusätzlicher Böden empfehlen wir die durchgehende Lochreihe siehe Seite 92.	für Tiefe: 40,3/40,6 cm 92404 für B 45,0 cm 92405 für B 60,0 cm 92406 für B 75,0 cm	56,- 62,- 75,-	58,- 71,- 81,-	94119 Kleiderstange ^{NEU} (ausziehbar) - Zum nachträglichen Einbau. - Mindesteinbautiefe: 34,0 cm. - Befestigungsschrauben für Bodenstärke 22 - 26 mm. - Korpusinnenmaß: mind. 56,0 cm. - Bohrschablone liegt bei.	169,-	169,-	
	für Tiefe: 49,9/50,2 cm 92407 für B 45,0 cm 92408 für B 60,0 cm 92409 für B 75,0 cm	62,- 75,- 84,-	64,- 81,- 88,-				
	Glaseinlegeböden Stärke 0,8 cm						
(für Zwischenbau hängeelemente T 35,0 cm und Hängeelemente T 36,2 cm Best.-Nr. mit „H“ ergänzen)	4599 für B 45,0, T 40,3/40,6 cm 4600 für B 60,0, T 40,3/40,6 cm 7266 für B 75,0, T 40,3/40,6 cm 4601 für B 90,0, T 40,3/40,6 cm 7936 für B 45,0, T 49,9/50,2 cm 7937 für B 60,0, T 49,9/50,2 cm 7939 für B 90,0, T 49,9/50,2 cm 7938 für B 75,0, T 49,9/50,2 cm	56,- 64,- 81,- 97,- 58,- 71,- 99,- 88,-	56,- 64,- 81,- 97,- 58,- 71,- 99,- 88,-				
Bei dem Einsatz zusätzlicher Böden empfehlen wir die durchgehende Lochreihe siehe Seite 92.							



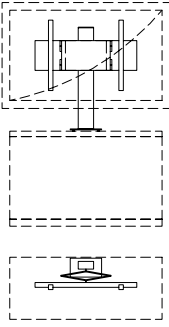
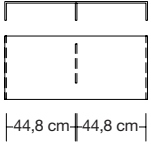
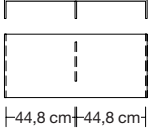
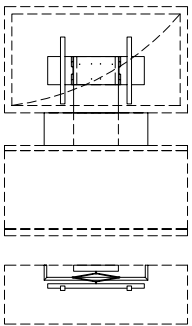
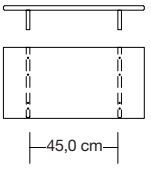
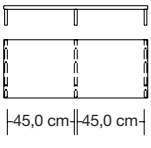
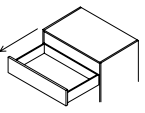

Zubehör

Best.-Nr. / Maße Beschreibung		PG 1	PG 2	Best.-Nr. / Maße Beschreibung		PG 1	PG 2		
	Spiegeltürrückwände				Abweichende Rückwandfarbe				
	1 Raster Höhe	4581 für B 60,0 cm	81,-		81,-	1 Raster Höhe	91059 für B 60,0 cm	56,-	56,-
	2 Raster Höhe	8041 für B 45,0 cm	90,-		90,-	2 Raster Höhe	91062 für B 45,0 cm	62,-	62,-
		4582 für B 60,0 cm	99,-		99,-		91063 für B 60,0 cm	75,-	75,-
		8043 für B 75,0 cm	116,-		116,-		91064 für B 75,0 cm	86,-	86,-
		8044 für B 90,0 cm	131,-		131,-		91065 für B 90,0 cm	97,-	97,-
	3 Raster Höhe	8045 für B 45,0 cm	105,-		105,-	3 Raster Höhe	91066 für B 45,0 cm	79,-	79,-
		4583 für B 60,0 cm	129,-		129,-		91067 für B 60,0 cm	94,-	94,-
		8047 für B 75,0 cm	148,-		148,-		91068 für B 75,0 cm	109,-	109,-
		8048 für B 90,0 cm	161,-		161,-		91069 für B 90,0 cm	124,-	124,-
	4 Raster Höhe	4584 für B 45,0 cm	127,-		127,-	4 Raster Höhe	91070 für B 45,0 cm	90,-	90,-
		4585 für B 60,0 cm	148,-		148,-		91071 für B 60,0 cm	112,-	112,-
		8051 für B 75,0 cm	178,-		178,-		91072 für B 75,0 cm	131,-	131,-
		4586 für B 90,0 cm	195,-		195,-		91073 für B 90,0 cm	152,-	152,-
	5 Raster Höhe	8053 für B 45,0 cm	144,-		144,-	5 Raster Höhe	92241 für B 45,0 cm	105,-	105,-
		8054 für B 60,0 cm	178,-		178,-		92242 für B 60,0 cm	131,-	131,-
		8055 für B 75,0 cm	208,-		208,-		92243 für B 75,0 cm	157,-	157,-
		8064 für B 90,0 cm	238,-		238,-		92244 für B 90,0 cm	182,-	182,-
	6 Raster Höhe	7340 für B 45,0 cm	159,-		159,-	6 Raster Höhe	92302 für B 45,0 cm	122,-	122,-
		4587 für B 60,0 cm	193,-		193,-		92303 für B 60,0 cm	150,-	150,-
		8161 für B 75,0 cm	236,-		236,-		92304 für B 75,0 cm	182,-	182,-
		4588 für B 90,0 cm	270,-		270,-		92305 für B 90,0 cm	217,-	217,-
					<p>Vitrinenrückwände in abweichender Ausführung (PG1 oder PG2) senkrecht foliert (Nachbildung) ohne Aufpreis</p> <p>Vitrinenrückwände senkrecht furniert gegen Aufpreis</p> <p>NEU</p>				

Zubehör

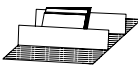

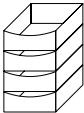

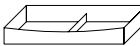
Best.-Nr. / Maße Beschreibung	PG 1	PG 2	Best.-Nr. / Maße Beschreibung	PG 1	PG 2
 <p>91193 TV-Säule inkl. Kabelkanal schwenkbar</p> <p>Nur in Verbindung mit offenen Gerätenischen und Elementen mit Geräteklappe.</p> <p>Standardmäßig wird die TV-Säule „mittig“ zur resul- tierenden TV-Nische platziert. Sie muss mind. 15,0 cm von der Korpusaußenseite geplant werden. Abweichende Positionen bitte auf dem Auf- trag vermerken.</p> <ul style="list-style-type: none"> – Belastbarkeit 30,0 kg – Arm um bis zu max. 80° schwenkbar (Abhängig von der Fernsehgröße) – VESA-Norm <p>Gegen Aufpreis: 1 x 8189 Infrarot Repeater 1 x 92134 Infrarot Repeater (1 Empfänger / 2 Sender) (zur Übertragung des Infrarotsignals der Fernbedienung in das Klappenelement) Einbau in der TV-Säule</p> <p>Weitere Informationen siehe Zusatzliste „Zubehör im Detail“.</p>	476,-	476,-	 <p>8125 TV-Podest aus Klarglas Belastbarkeit 50 kg</p> <p>B 91,0, H 12,0, T 38,0 cm lichte Höhe: 11,0 cm</p> <p>Achtung: Erst ab Nischen- breite 105,0 cm einsetzbar.</p>	367,-	367,-
			 <p>8003 TV-Podest aus Parsolglas Belastbarkeit 50 kg</p> <p>B 91,0, H 12,0, T 38,0 cm lichte Höhe: 11,0 cm</p> <p>Achtung: Erst ab Nischen- breite 105,0 cm einsetzbar.</p>	418,-	418,-
 <p>91195 TV-Halterung mit Wandbefestigungsplatte und Holzblende schwenkbar</p> <p>91195B Holzblende</p> <p>In Verbindung mit offenen Gerätenischen, Elementen mit Geräteklappen und Türen.</p> <p>Standardmäßig wird die TV-Halterung „mittig“ zur resul- tierenden TV-Nische platziert. Abweichende Positionen bitte auf dem Auftrag vermerken.</p> <p>Die Ausfräsung für die Kabel- führung im Abdeckblatt erfolgt werkseitig.</p> <p>Holzblende B 70,0, H 22,0, T 10,0 cm</p> <ul style="list-style-type: none"> – Belastbarkeit 35,0 kg – Arm um bis zu max. 80° schwenkbar (Abhängig von der Fernsehgröße) – VESA-Norm <p>Gegen Aufpreis: 1 x 8189 Infrarot Repeater 1 x 92134 Infrarot Repeater (1 Empfänger / 2 Sender) (zur Übertragung des Infrarotsignals der Fernbedienung in das Klappen- oder Türelement) Einbau in der Holzblende</p> <p>Weitere Informationen siehe Zusatzliste „Zubehör im Detail“.</p>	459,-	489,-	 <p>8165 TV-Podest aus Holz Belastbarkeit 50 kg</p> <p>B 80,0, H 13,6, T 38,0 cm lichte Höhe: 11,0 cm</p> <p>Gegen Aufpreis: – Breiten- oder Tiefenkürzung – Lichte Höhe größer 11,0 cm (höhere Stützen) – Weitere Maßänderungen auf Anfrage möglich.</p>	191,-	202,-
	142,-	152,-	 <p>8166 TV-Podest aus Holz Belastbarkeit 50 kg</p> <p>B 100,0, H 13,6, T 38,0 cm lichte Höhe: 11,0 cm</p> <p>Gegen Aufpreis: – Breiten- oder Tiefenkürzung – Lichte Höhe größer 11,0 cm (höhere Stützen) – Weitere Maßänderungen auf Anfrage möglich.</p>	375,-	395,-
 <p>Aufpreis Vollauszug pro Schubkasten / Auszug</p> <p>92712 für Elemente T 35,0 cm 4617 für Elemente T 40,3 / 40,6 cm 8154 für Unterteile / Elemente T 49,9 / 50,2 cm 4618 für Unterteile T 56,3 cm</p> <p>Vollauszüge sind bei allen Schubkästen möglich</p> <p>Alle durchgehenden Schubkästen/Auszüge Breite 105,0 cm bis 135,0 cm werden standardmäßig mit Vollauszug ausge- stattet.</p>	36,-	36,-	 <p>Repeater zur Übertragung des Infrarot- signals der Fernbedienung in ein Klappenelement.</p> <p>8189 1 Empfänger / 1 Sender (bei Geräteunterbrin- gung in einer Klappe)</p> <p>92134 1 Empfänger / 2 Sender (bei Geräteunterbrin- gung in zwei Klappen)</p> <p>Einbau des Repeaters standardmäßig im Sockel. Bei Hängeelementen ist der Einbau im Sockel nicht möglich. Bitte beiliegenden Aufsteller verwenden.</p>	193,-	193,-
	36,-	36,-		234,-	234,-

Zubehör

Best.-Nr. / Maße Beschreibung	PG 1	PG 2	Best.-Nr. / Maße Beschreibung	PG 1	PG 2	
 <p>CD/DVD-Einteilung und Vollauszug inkl. Antirutschmatte</p> <p>für Tiefe 40,3 cm</p> <p>93564 für B 45,0 cm für ca. 48 CD's / 20 DVD's</p> <p>93565 für B 60,0 cm für ca. 96 CD's / 40 DVD's</p> <p>93566 für B 75,0 cm für ca. 120 CD's / 60 DVD's</p> <p>93567 für B 90,0 cm für ca. 144 CD's / 80 DVD's</p> <p>93925 für B 105,0 cm 52,5 cm (links und/oder rechts) für ca. 72 CD's / 40 DVD's</p> <p>93926 für B 120,0 cm 60,0 cm (links und/oder rechts) für ca. 96 CD's / 40 DVD's</p> <p>93927 für B 135,0 cm 67,5 cm (links und/oder rechts) für ca. 120 CD's / 60 DVD's</p> <p>für Tiefe 49,9 cm</p> <p>91142 für B 45,0 cm für ca. 60 CD's / 24 DVD's</p> <p>8128 für B 60,0 cm für ca. 120 CD's / 48 DVD's</p> <p>8398 für B 75,0 cm für ca. 150 CD's / 72 DVD's</p> <p>90221 für B 90,0 cm für ca. 180 CD's / 96 DVD's</p> <p>93928 für B 105,0 cm 52,5 cm (links und/oder rechts) für ca. 90 CD's / 48 DVD's</p> <p>93929 für B 120,0 cm 60,0 cm (links und/oder rechts) für ca. 120 CD's / 48 DVD's</p> <p>93930 für B 135,0 cm 67,5 cm (links und/oder rechts) für ca. 150 CD's / 72 DVD's</p> <p>für Tiefe 56,3 cm</p> <p>4595 für B 45,0 cm für ca. 72 CD's / 30 DVD's</p> <p>4594 für B 60,0 cm für ca. 144 CD's / 60 DVD's</p> <p>7281 für B 75,0 cm für ca. 180 CD's / 90 DVD's</p> <p>8002 für B 90,0 cm für ca. 216 CD's / 120 DVD's</p> <p>93931 für B 105,0 cm 52,5 cm (links und/oder rechts) für ca. 108 CD's / 60 DVD's</p> <p>93932 für B 120,0 cm 60,0 cm (links und/oder rechts) für ca. 144 CD's / 60 DVD's</p> <p>93933 für B 135,0 cm 67,5 cm (links und/oder rechts) für ca. 180 CD's / 90 DVD's</p>						
		75,-	75,-			
		86,-	86,-			
		97,-	97,-			
		105,-	105,-			
		à 81,-	à 81,-			
		à 86,-	à 86,-			
		à 90,-	à 90,-			
		129,-	129,-			
		139,-	139,-			
		150,-	150,-			
		159,-	159,-			
		à 133,-	à 133,-			
		à 139,-	à 139,-			
		à 144,-	à 144,-			
		129,-	129,-			
		139,-	139,-			
		150,-	150,-			
		159,-	159,-			
		à 133,-	à 133,-			
	à 139,-	à 139,-				
	à 144,-	à 144,-				
	129,-	129,-				
	139,-	139,-				
	150,-	150,-				
	159,-	159,-				
	à 133,-	à 133,-				
	à 139,-	à 139,-				
	à 144,-	à 144,-				
	129,-	129,-				
	139,-	139,-				
	150,-	150,-				
	159,-	159,-				
	à 133,-	à 133,-				
	à 139,-	à 139,-				
	à 144,-	à 144,-				
	129,-	129,-				
	139,-	139,-				
	150,-	150,-				
	159,-	159,-				
	à 133,-	à 133,-				
	à 139,-	à 139,-				
	à 144,-	à 144,-				
	129,-	129,-				
	139,-	139,-				
	150,-	150,-				
	159,-	159,-				
	à 133,-	à 133,-				
	à 139,-	à 139,-				
	à 144,-	à 144,-				
	129,-	129,-				
	139,-	139,-				
	150,-	150,-				
	159,-	159,-				
	à 133,-	à 133,-				
	à 139,-	à 139,-				
	à 144,-	à 144,-				
	129,-	129,-				
	139,-	139,-				
	150,-	150,-				
	159,-	159,-				
	à 133,-	à 133,-				
	à 139,-	à 139,-				
	à 144,-	à 144,-				
	129,-	129,-				
	139,-	139,-				
	150,-	150,-				
	159,-	159,-				
	à 133,-	à 133,-				
	à 139,-	à 139,-				
	à 144,-	à 144,-				
	129,-	129,-				
	139,-	139,-				
	150,-	150,-				
	159,-	159,-				
	à 133,-	à 133,-				
	à 139,-	à 139,-				
	à 144,-	à 144,-				
	129,-	129,-				
	139,-	139,-				
	150,-	150,-				
	159,-	159,-				
	à 133,-	à 133,-				
	à 139,-	à 139,-				
	à 144,-	à 144,-				
	129,-	129,-				
	139,-	139,-				
	150,-	150,-				
	159,-	159,-				
	à 133,-	à 133,-				
	à 139,-	à 139,-				
	à 144,-	à 144,-				
	129,-	129,-				
	139,-	139,-				
	150,-	150,-				
	159,-	159,-				
	à 133,-	à 133,-				
	à 139,-	à 139,-				
	à 144,-	à 144,-				
	129,-	129,-				
	139,-	139,-				
	150,-	150,-				
	159,-	159,-				
	à 133,-	à 133,-				
	à 139,-	à 139,-				
	à 144,-	à 144,-				
	129,-	129,-				
	139,-	139,-				
	150,-	150,-				
	159,-	159,-				
	à 133,-	à 133,-				
	à 139,-	à 139,-				
	à 144,-	à 144,-				
	129,-	129,-				
	139,-	139,-				
	150,-	150,-				
	159,-	159,-				
	à 133,-	à 133,-				
	à 139,-	à 139,-				
	à 144,-	à 144,-				
	129,-	129,-				
	139,-	139,-				
	150,-	150,-				
	159,-	159,-				
	à 133,-	à 133,-				
	à 139,-	à 139,-				
	à 144,-	à 144,-				
	129,-	129,-				
	139,-	139,-				
	150,-	150,-				
	159,-	159,-				
	à 133,-	à 133,-				
	à 139,-	à 139,-				
	à 144,-	à 144,-				
	129,-	129,-				
	139,-	139,-				
	150,-	150,-				
	159,-	159,-				
	à 133,-	à 133,-				
	à 139,-	à 139,-				
	à 144,-	à 144,-				
	129,-	129,-				
	139,-	139,-				
	150,-	150,-				
	159,-	159,-				
	à 133,-	à 133,-				
	à 139,-	à 139,-				
	à 144,-	à 144,-				
	129,-	129,-				
	139,-	139,-				
	150,-	150,-				
	159,-	159,-				
	à 133,-	à 133,-				
	à 139,-	à 139,-				
	à 144,-	à 144,-				
	129,-	129,-				
	139,-	139,-				
	150,-	150,-				
	159,-	159,-				
	à 133,-	à 133,-				
	à 139,-	à 139,-				
	à 144,-	à 144,-				
	129,-	129,-				
	139,-	139,-				
	150,-	150,-				
	159,-	159,-				
	à 133,-	à 133,-				
	à 139,-	à 139,-				
	à 144,-	à 144,-				
	129,-	129,-				
	139,-	139,-				
	150,-	150,-				
	159,-	159,-				
	à 133,-	à 133,-				
	à 139,-	à 139,-				
	à 144,-	à 144,-				
	129,-	129,-				
	139,-	139,-				
	150,-	150,-				
	159,-	159,-				
	à 133,-	à 133,-				
	à 139,-	à 139,-				
	à 144,-	à 144,-				
	129,-	129,-				
	139,-	139,-				
	150,-	150,-				
	159,-	159,-				
	à 133,-	à 133,-				
	à 139,-	à 139,-				
	à 144,-	à 144,-				
	129,-	129,-				
	139,-	139,-				
	150,-	150,-				
	159,-	159,-				
	à 133,-	à 133,-				
	à 139,-	à 139,-				
	à 144,-	à 144,-				
	129,-	129,-				
	139,-	139,-				
	150,-	150,-				
	159,-	159,-				
	à 133,-	à 133,-				
	à 139,-	à 139,-				
	à 144,-	à 144,-				
	129,-	129,-				
	139,-	139,-				
	150,-	150,-				
	159,-	159,-				
	à 133,-	à 133,-				
	à 139,-	à 139,-				
	à 144,-	à 144,-				
	129,-	129,-				
	139,-	139,-				
	150,-	150,-				
	159,-	159,-				
	à 133,-	à 133,-				
	à 139,-	à 139,-				
	à 144,-	à 144,-				
	129,-	129,-				
	139,-	139,-				
	150,-	150,-				
	159,-	159,-				
	à 133,-	à 133,-				
	à 139,-	à 139,-				
	à 144,-	à 144,-				

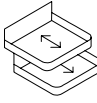

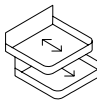
Zubehör

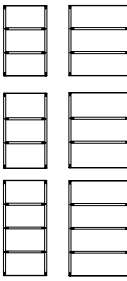
Schubkasteneinteilung



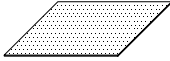

Best.-Nr. / Maße Beschreibung	PG 1	PG 2	Best.-Nr. / Maße Beschreibung	PG 1	PG 2
 <p>Komfort Tablarauszug für 1-türige Korpuselemente inkl. Antirutschmatte</p> <p>1,5 Raster Höhe für Tiefe: 40,3/40,6 cm 93446 für B 45,0 cm 93447 für B 60,0 cm 93448 für B 75,0 cm</p> <p>für Tiefe: 49,9/50,2 cm 93461 für B 45,0 cm 93462 für B 60,0 cm 93463 für B 75,0 cm</p> <p>2 Raster Höhe für Tiefe: 40,3/40,6 cm 93449 für B 45,0 cm 93450 für B 60,0 cm 93451 für B 75,0 cm</p> <p>für Tiefe: 49,9/50,2 cm 93464 für B 45,0 cm 93465 für B 60,0 cm 93466 für B 75,0 cm</p> <p>Bei Hängeelementen nicht möglich Komfort Tablarauszug kann nicht nachträglich eingebaut werden! Belastbarkeit 25,0 kg</p>			 <p>Grundausstattung Schubkasten-Organisation bestehend aus: 1 x Vollauszug 1 x Antirutschmatte</p> <p>für Tiefe 35,0 cm 91412 für B 45,0 cm 91413 für B 60,0 cm 91414 für B 75,0 cm 91415 für B 90,0 cm 94095 für B 105,0 cm 52,5 cm (links und/oder rechts) à 49,- à 49,- 94096 für B 120,0 cm 60,0 cm (links und/oder rechts) à 51,- à 51,- 94097 für B 135,0 cm 67,5 cm (links und/oder rechts) à 54,- à 54,-</p> <p>für Tiefe: 40,3/40,6 cm 91416 für B 45,0 cm 91417 für B 60,0 cm 91418 für B 75,0 cm 91419 für B 90,0 cm 93911 für B 105,0 cm 52,5 cm (links und/oder rechts) à 49,- à 49,- 93912 für B 120,0 cm 60,0 cm (links und/oder rechts) à 51,- à 51,- 93913 für B 135,0 cm 67,5 cm (links und/oder rechts) à 54,- à 54,-</p> <p>für Tiefe: 49,9/50,2 cm 91420 für B 45,0 cm 91421 für B 60,0 cm 91422 für B 75,0 cm 91423 für B 90,0 cm 93914 für B 105,0 cm 52,5 cm (links und/oder rechts) à 54,- à 54,- 93915 für B 120,0 cm 60,0 cm (links und/oder rechts) à 56,- à 56,- 93916 für B 135,0 cm 67,5 cm (links und/oder rechts) à 56,- à 56,-</p>		
 <p>Komfort Tablarauszug für 2-türige Korpuselemente inkl. Antirutschmatte</p> <p>1,5 Raster Höhe für Tiefe: 40,3/40,6 cm 93452 für B 75,0 cm 93453 für B 90,0 cm</p> <p>für Tiefe: 49,9/50,2 cm 93467 für B 75,0 cm 93468 für B 90,0 cm</p> <p>2 Raster Höhe für Tiefe: 40,3/40,6 cm 93454 für B 75,0 cm 93455 für B 90,0 cm</p> <p>für Tiefe: 49,9/50,2 cm 93469 für B 75,0 cm 93470 für B 90,0 cm</p> <p>Bei Hängeelementen nicht möglich Komfort Tablarauszug kann nicht nachträglich eingebaut werden! Belastbarkeit 25,0 kg</p>					
 <p>90518 Kabeldurchlass für Abdeckblätter und Konstruktionsböden (bitte Position angeben) Ø 6,0 cm Kunststoff silberfarbig</p> <p>93698 seitlicher Kabeldurchlass für die Korpusverbindung von Elementen bis 2,5 Raster Ø 6,0 cm Kunststoff silberfarbig</p> <p>Einbauposition: – 10,5 cm von der Oberkante Unterteil/Korpus-/Hängeelement – 6,2 cm von der Hinterkante Unterteil/Korpuselement – 15,0 cm von der Hinterkante Hängeelement</p> <p>seitlicher Kabeldurchlass nicht möglich bei: – Unterteilen 1 R in Kombination mit Einlegeboden / CD/DVD Auszug – Korpuselementen, wenn neben dem Gerätefach ein Schubkasten geplant ist und die Elementtiefe kleiner 40,3 cm ist – Hängeelementen, wenn neben dem Gerätefach ein Schubkasten geplant ist</p>	28,-	28,-	 <p>Zusatzausstattung Schubkasteneinteilung</p> <p>Ausführung Magma</p> <p>für Tiefe 35,0 cm 91170 B 17,4 cm (3 Fächer) 91171 B 24,8 cm (3 Fächer)</p> <p>für Tiefe: 40,3/40,6 cm 91168 B 17,4 cm (3 Fächer) 91169 B 24,8 cm (3 Fächer)</p> <p>für Tiefe: 49,9/50,2 cm 91184 B 17,4 cm (4 Fächer) 91185 B 24,8 cm (4 Fächer)</p> <p>Nur in Verbindung mit Grundausstattung Schubkasten-Organisation möglich! Querstege der Schubkasteneinteilung nicht versetzbar. Weitere Informationen siehe Zusatzliste Zubehör im Detail.</p>	56,-	56,-

Zubehör Kleiderschränke

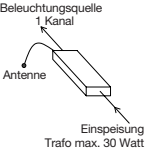
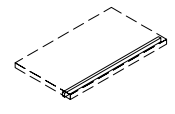
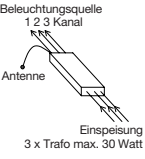
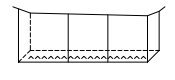

Zubehör Büro

Best.-Nr. / Maße Beschreibung	PG 1	PG 2	Best.-Nr. / Maße Beschreibung	PG 1	PG 2
<p>Innenschubkasten hinter Türen Zargentiefe 45,0 cm inkl. Vollauszug, Push to open und oberem Abdeckboden</p> <p>Ausführung Magma, Frontblende bei furnierten Kleiderschränken in Lack Weiß, bei lackierten Kleiderschränken in Korpusausführung, Einsetzbar auf Sockelboden oder frei hängend bis 1 R (zusätzlicher Holzeinlegeboden als unterer Abschluss empfohlen)</p> <p>2er-Set Innenschubkästen (1 R)</p> <p>92893 für B 45,0 cm 92895 für B 90,0 cm</p> <p>3er-Set Innenschubkästen (1,5 R)</p> <p>92899 für B 45,0 cm 92901 für B 90,0 cm</p> <p>4er-Set Innenschubkästen (2 R)</p> <p>92905 für B 45,0 cm 92907 für B 90,0 cm</p> <p>Bitte Einbauposition angeben! Innenschubkästen können nicht nachträglich eingebaut werden.</p>			 <p>Antirutschmatte für Zwischenbauböden T 33,9 cm</p> <p>92697 für B 30,0 cm 92049 für B 37,5 cm 91176 für B 45,0 cm 91177 für B 60,0 cm 91178 für B 75,0 cm 91179 für B 90,0 cm</p> <p>für Korpus-elemente T 40,3/40,6 cm</p> <p>92050 für B 37,5 cm 90436 für B 45,0 cm 90437 für B 60,0 cm 90438 für B 75,0 cm 90439 für B 90,0 cm</p> <p>für Korpus-elemente T 49,9/50,2 cm</p> <p>92051 für B 37,5 cm 91180 für B 45,0 cm 91181 für B 60,0 cm 91182 für B 75,0 cm 91183 für B 90,0 cm</p>		
<p>Innenspiegel</p> <p>90428 203,6 cm x 34,5 cm 92934 115,6 cm x 34,5 cm</p>			 <p>Stahlinlegeboden schwarz (bei Elementen 2 bis 6 Raster)</p> <p>bei Nachkauf für T 40,3/40,6 cm</p> <p>90432 für B 45,0 cm 90433 für B 60,0 cm 90434 für B 75,0 cm 90435 für B 90,0 cm</p> <p>bei Austausch für T 40,3/40,6 cm</p> <p>90596 für B 45,0 cm 90597 für B 60,0 cm 90598 für B 75,0 cm 90599 für B 90,0 cm</p>		
<p>90429 Krawattenhalter</p>					
<p>Schuhrost für Kleiderschränke</p> <p>93149 für B 45,0 cm 93150 für B 90,0 cm</p> <p>max. Nutztiefe bei Schuhrosten 51,8 cm</p>					

Beleuchtung

	Best.-Nr. / Maße Beschreibung	PG 1	PG 2		Best.-Nr. / Maße Beschreibung	PG 1	PG 2
	91197 5 Kanal Funk-Fernbedienung (Sender)	75,-	75,-		LED-Einbau-/Unter- baustrahler (bitte Position angeben), je Strahler ~2 Watt inkl. Vorschaltgerät, Zuleitung und Fußschalter		
	Weitere Informationen siehe Zusatzliste „Zubehör im Detail“.			Kabelkanal ist nicht enthalten, bitte ggf. zusätzlich bestellen. Die Leuchte wird mit einem Leuchtmittel der Energieklasse F geliefert. Weitere Informationen zum Leuchtmittel siehe Zusatzliste „Zubehör im Detail“.	8942 1er Set 8943 2er Set 8944 3er Set 8945 4er Set	131,- 184,- 244,- 298,-	131,- 184,- 244,- 298,-
	91198 1 Kanal Funk-Empfänger (dimmbar) Empfänger für einen Schaltkreis – max. Leistung/Schaltkreis 30 Watt	127,-	127,-		LED-Gerätenischenbeleuchtung inkl. Vorschaltgerät, Zuleitung und Fußschalter für Tiefe 49,9 cm 91190 für B 60,0 cm, ~3 Watt 91191 für B 75,0 cm, ~4 Watt 91192 für B 90,0 cm, ~4 Watt		
	Weitere Informationen siehe Zusatzliste „Zubehör im Detail“.			Die Leuchte wird mit einem Leuchtmittel der Energieklasse F geliefert. Weitere Informationen zum Leuchtmittel siehe Zusatzliste „Zubehör im Detail“.	Möglich bei Elementen: – 52741, 52742, 52743 – 52744, 52745, 52746 – 52747, 52748, 52749	144,- 161,- 184,-	144,- 161,- 184,-
	91199 3 Kanal Funk-Empfänger (dimmbar) Empfänger für drei Schaltkreise – max. Leistung/Schaltkreis 30 Watt – optimal geeignet für die Ansteuerung verschiedener Lichtquellen innerhalb einer Wohnwand – bei Einzelmöbelzusammen- stellungen Kabelverlegung beachten (die Einspeisung erfolgt zentral, entsprechende Verkabelung von dem zentralen Punkt ausgehend)	187,-	187,-		LED-Hängeelementbeleuchtung inkl. Vorschaltgerät, Zuleitung und Fußschalter 91995HB 37,5 cm, ~2 Watt 90827HB 45,0 cm, ~2 Watt 90051HB 60,0 cm, ~3 Watt 90052HB 75,0 cm, ~4 Watt 90053HB 90,0 cm, ~4 Watt 90054HB 105,0 cm, ~5 Watt 90055HB 120,0 cm, ~6 Watt 90056HB 135,0 cm ~6 Watt 90057HB 150,0 cm, ~7 Watt 90058HB 165,0 cm, ~8 Watt 90059HB 180,0 cm, ~9 Watt 90060HB 195,0 cm, ~9 Watt 90061HB 210,0 cm, ~10 Watt 90062HB 225,0 cm, ~11 Watt 90063HB 240,0 cm, ~11 Watt 91201HB 270,0 cm, ~13 Watt		
	Weitere Informationen siehe Zusatzliste „Zubehör im Detail“.			Die Leuchte wird mit einem Leuchtmittel der Energieklasse F geliefert. Weitere Informatio- nen zum Leuchtmittel siehe Zusatzliste „Zubehör im Detail“.		101,- 109,- 124,- 135,- 150,- 161,- 180,- 191,- 208,- 219,- 236,- 249,- 264,- 275,- 287,- 313,-	101,- 109,- 124,- 135,- 150,- 161,- 180,- 191,- 208,- 219,- 236,- 249,- 264,- 275,- 287,- 313,-
	Funkfernbedienung für Beleuchtung 4613 Set (1 Empfänger und 1 Sender für einen Schaltkreis) 4614 zusätzlicher Empfänger 4615 zusätzlicher Sender, Ø 3,5, H 1,5 cm (Abb.)	191,- 154,- 56,-	191,- 154,- 56,-		Indirekte LED-Korpusbe- leuchtung (2er Set) inkl. Vorschaltgerät, Zuleitung und Fußschalter 92464 1 Raster, ~6 Watt 92466 2 Raster, ~11 Watt 92468 3 Raster, ~16 Watt 92470 4 Raster, ~21 Watt 92472 5 Raster ~24 Watt 92474 6 Raster ~27 Watt montiert in den Korpusseiten In Kombination mit Holzboden- beleuchtung, Glaskanten- beleuchtung oder Glasboden- beleuchtung nicht möglich.		
				Die Leuchte wird mit einem Leuchtmittel der Energieklasse E geliefert. Weitere Informationen zum Leuchtmittel siehe Zusatzliste „Zubehör im Detail“.		225,- 275,- 320,- 410,- 459,- 506,-	225,- 275,- 320,- 410,- 459,- 506,-

Beleuchtung

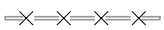
Best.-Nr. / Maße Beschreibung	PG 1	PG 2	Best.-Nr. / Maße Beschreibung	PG 1	PG 2
 <p>LED-Holzbodenbeleuchtung inkl. Vorschaltgerät, Zuleitung und Fußschalter</p> <p>für Vitrinen</p> <p>4609 für B 45,0 cm, ~3 Watt 4610 für B 60,0 cm, ~4 Watt 8979 für B 75,0 cm, ~5 Watt 4611 für B 90,0 cm, ~6 Watt</p> <p>für offene Korpusregale</p> <p>8058 für B 45,0 cm, ~3 Watt 8059 für B 60,0 cm, ~4 Watt 8060 für B 75,0 cm, ~5 Watt</p> <p>(Holzboden nicht mehr verstellbar, keine Spiegelrückwand möglich).</p> <p>Die Leuchte wird mit einem Leuchtmittel der Energieklasse F geliefert.</p> <p>Weitere Informationen zum Leuchtmittel siehe Zusatzliste „Zubehör im Detail“.</p>			 <p>LED-Glaskantenbeleuchtung (Line) (Glasboden bleibt verstellbar) inkl. Vorschaltgerät, Zuleitung und Fußschalter (für jedes Vitrinenelement muss ein separates Beleuchtungsset berechnet werden)</p> <p>8952 1er Set für B 45,0 cm ~3 Watt 8953 2er Set für B 45,0 cm ~5 Watt 8954 3er Set für B 45,0 cm ~8 Watt 8955 4er Set für B 45,0 cm ~10 Watt 8956 5er Set für B 45,0 cm ~12 Watt</p> <p>8957 1er Set für B 60,0 cm ~4 Watt 8958 2er Set für B 60,0 cm ~8 Watt 8959 3er Set für B 60,0 cm ~11 Watt 8960 4er Set für B 60,0 cm ~15 Watt 8961 5er Set für B 60,0 cm ~18 Watt</p> <p>8962 1er Set für B 75,0 cm ~5 Watt 8963 2er Set für B 75,0 cm ~10 Watt 8964 3er Set für B 75,0 cm ~15 Watt 8965 4er Set für B 75,0 cm ~20 Watt 8966 5er Set für B 75,0 cm ~24 Watt</p> <p>8967 1er Set für B 90,0 cm ~6 Watt 8968 2er Set für B 90,0 cm ~12 Watt 8969 3er Set für B 90,0 cm ~18 Watt 8970 4er Set für B 90,0 cm ~24 Watt 8971 5er Set für B 90,0 cm ~29 Watt</p> <p>Die Leuchte wird mit einem Leuchtmittel der Energieklasse F geliefert.</p> <p>Weitere Informationen zum Leuchtmittel siehe Zusatzliste „Zubehör im Detail“.</p>		
 <p>LED-Glaskantenbeleuchtung (Point) je Glaskantenbeleuchtung ~3 Watt (Glasboden bleibt verstellbar) inkl. Vorschaltgerät, Zuleitung und Fußschalter (für jedes Vitrinenelement muss ein separates Beleuchtungsset berechnet werden)</p> <p>8024 1er Set für B 45,0 cm 8028 2er Set für B 45,0 cm 4576 3er Set für B 45,0 cm 8036 4er Set für B 45,0 cm 8039 5er Set für B 45,0 cm</p> <p>4574 1er Set für B 60,0 cm 4575 2er Set für B 60,0 cm 4577 3er Set für B 60,0 cm 8037 4er Set für B 60,0 cm 4579 5er Set für B 60,0 cm</p> <p>8026 1er Set für B 75,0 cm 8030 2er Set für B 75,0 cm 8034 3er Set für B 75,0 cm 8038 4er Set für B 75,0 cm 8076 5er Set für B 75,0 cm</p> <p>8027 1er Set für B 90,0 cm 8031 2er Set für B 90,0 cm 4578 3er Set für B 90,0 cm 8063 4er Set für B 90,0 cm 4580 5er Set für B 90,0 cm</p> <p>Die Leuchte wird mit einem Leuchtmittel der Energieklasse F geliefert.</p> <p>Weitere Informationen zum Leuchtmittel siehe Zusatzliste „Zubehör im Detail“.</p>			 <p>LED-Glasbodenbeleuchtung (Indirekt) (Glasboden bleibt verstellbar) inkl. Vorschaltgerät, Zuleitung und Fußschalter (für jedes Vitrinenelement muss ein separates Beleuchtungsset berechnet werden)</p> <p>93986 1er Set für B 45,0 cm ~3 Watt 93992 2er Set für B 45,0 cm ~5 Watt 93998 3er Set für B 45,0 cm ~8 Watt 94004 4er Set für B 45,0 cm ~10 Watt 94010 5er Set für B 45,0 cm ~12 Watt</p> <p>93988 1er Set für B 60,0 cm ~4 Watt 93994 2er Set für B 60,0 cm ~8 Watt 94000 3er Set für B 60,0 cm ~11 Watt 94006 4er Set für B 60,0 cm ~15 Watt 94012 5er Set für B 60,0 cm ~18 Watt</p> <p>93989 1er Set für B 75,0 cm ~5 Watt 93995 2er Set für B 75,0 cm ~10 Watt 94001 3er Set für B 75,0 cm ~15 Watt 94007 4er Set für B 75,0 cm ~20 Watt 94013 5er Set für B 75,0 cm ~24 Watt</p> <p>93990 1er Set für B 90,0 cm ~6 Watt 93996 2er Set für B 90,0 cm ~12 Watt 94002 3er Set für B 90,0 cm ~18 Watt 94008 4er Set für B 90,0 cm ~24 Watt 94014 5er Set für B 90,0 cm ~29 Watt</p> <p>Die Leuchte wird mit einem Leuchtmittel der Energieklasse F geliefert.</p> <p>Weitere Informationen zum Leuchtmittel siehe Zusatzliste „Zubehör im Detail“.</p>		

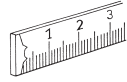

	Best.-Nr.	EUR
Tiefenkürzungen Holzürenelemente ohne Schubkästen (Mindestmaß: T 25,0 cm) Glastürelemente ohne Schubkästen (Mindestmaß: T 30,0 cm) Unterteile nur auf Tiefe 40,6 cm kürzbar Bei PSI-Elementen nicht möglich.		+ 30%
Nach hinten überstehende Abdeckplatten (am Korpuselement) max. Überstand nach hinten 16 cm bei Tiefe 40,3 cm (am Korpuselement) max. Überstand nach hinten 6 cm bei Tiefe 49,9 cm (bei Unterteilen nicht möglich) (Wandbefestigung nicht möglich)	Preis pro angefangene 10 cm der Korpusbreite Mindestpreis	90285 11,- 75,-
Höhen-, Breiten-, Tiefenkürzungen Wangen (nur Tiefenkürzung bis max. 20,0 cm, Höhenkürzung siehe Typenbeschreibung) Wangen-Zwischenbauböden		+ 25%
Durchgehende Lochreihe bei Korpusen pro Korpus	Innenkorpus Außenkorpus	90065 90049 56,- 36,-
Raumteilerausführung Wangen Zwischenbauböden, Sockelböden Abdeckblätter (in Verbindung mit Deckenverspannern nicht möglich) Zwischenbauelemente (von hinten fest verblendet) Schubkasteneinsätze (von hinten fest verblendet)		+ 50%
Bitte beachten Sie, dass bei Raumteiler-Regalen eine Deckenverspannung notwendig ist (Mehrpreis bitte berechnen). Sollte die Planung keine Deckenverspannung ermöglichen, ist für eine ausreichende Standsicherheit (Wandbefestigung) bauseits zu sorgen. Beleuchtung nicht möglich!		
Blendmaterial zur bauseitigen Verwendung, Kantenbearbeitung ohne Aufpreis einseitig furniert, max. Länge 270,0 cm, max. Breite 75,0 cm, min. Breite 5,0 cm, Stärke 1,9 cm (Bitte geben Sie die ggf. zu bearbeitenden Kanten an)	Preis/m ² Mindestpreis je Blende	90292 347,- 54,-
Wandhängebeschlag für Zwischenbauböden ab Breite 60,0 cm in Verbindung mit Hängeelementen. max. Belastung/Beschlag 15 kg		90164 43,-
Wangenhängebeschlag für nicht bodenstehende Wangen, Aufsatzwangen und Wangenlösungen im Überbau - max. Wangenhöhe 4 Raster max. Belastung/Beschlag 65 kg (Wangen oben und unten inkl. Kopfkante)		90996 71,-
Zylinderschloß Ausstattung von Holztüren mit Zylinderschlössern (werden mehrere Schlösser innerhalb einer Kommission benötigt, haben diese grundsätzlich die gleiche Schließung)		90041 139,-

