

Musterring

SORRENT



Preis- und Typenliste

Band 4a – 202205WIEMR –
gültig ab 16.05.2022



- Wegen unterschiedlicher MwSt.-Sätze, Transport- und Abwicklungskosten hat außerhalb Deutschlands die jeweilige nationale Preisliste Gültigkeit. Diese Preisliste ist inkl. der gesetzlichen MwSt.
- Produktveränderungen und Qualitätsverbesserungen im Sinne des technischen Fortschrittes oder zum Erhalt der Lieferfähigkeit (Form/Farbe/Funktion/usw.), bzw. die Korrektur von irrtümlichen Angaben behalten wir uns vor.
- Planbar mit CAD-Planungs-Software *furnplan*.



Musterring

Ausführungen

Kleiderschränke teilmassiv (928):

- Fronten Eiche massiv
- Korpus und Spiegeltüren Eiche-Nachbildung

Glastüren:

- Spiegel in Parsol-Bronze

Beimöbel teilmassiv (928):

- Fronten und Abdeckplatte Eiche massiv
- Korpus Eiche-Nachbildung

Betten teilmassiv (928):

- Kopf- und Fußteil Eiche massiv
- Seiten und Untergestell in Eiche-Nachbildung

Absetzungen:

- Schiefer-Nachbildung

Griffe:

- Metall schieferfarbig

Empfohlene Pflegesets (www.musterring-care.com):

- Nachbildung/Massiv/Glas: **4003** Möbelreiniger ÖKO
- Kunstleder: **3002** Kunstleder-Pflegeset

Programmübersicht

■ Vorschläge	Seiten 3 – 6
■ Drehtürenschränke	Seiten 7 – 9
■ Dreh-Falлтürenschränke	Seite 10
■ Schwebetürenschränke	Seiten 12 + 13
■ Passepartoutrahmen	Seiten 11 + 14
■ Zubehör für Kleiderschränke	Seiten 15 + 16
■ Betten	Seite 17
■ Zubehör für Betten	Seite 18
■ Konsolen und Konsolenpaneele	Seite 19
■ Beimöbel	Seiten 20 – 22
■ Hängeschränke	Seite 22
■ Zubehör	Seite 23
■ Bilder	Seite 24



5 Jahre Garantie

Musterring Produkte werden durch regelmäßige Stichproben geprüft, um beste Qualität zu gewährleisten.

Für dieses Produkt werden nur ausgesuchte Materialien verwendet, z. B. Spanplatten der Güteklasse E1.



Der Umwelt zuliebe

Holz ist für viele Bereiche ein wichtiger und nachwachsender Rohstoff. Wir achten deshalb besonders darauf, dass Hölzer aus

nachhaltigem Anbau verwendet werden und Verarbeitungsmethoden die Umwelt nicht unnötig belasten.

Programm Besonderheiten / Programminformationen



Planbar mit CAD-Planungs-Software *furnplan*.

Informationen beim Musterring Planungsservice.

- Dreh-, Fall- und Schwebetürenschränke.
- Breiten 50 bis 400 cm.
- Passepartoutrahmen und Seitenstollen massiv oder in Nachbildung, mit oder ohne Beleuchtung.
- Optimale Raumausnutzung des Kleiderschranks durch funktionelle Zusatzausstattung.
- Rückwand Hartfaser, Stärke 3 mm, eingenetet.
- Metall-Kleiderstangen in Metallhalterungen, 60 kg belastbar.
- Glastüren aus Normalglas.
- Anschlagleisten an Beimöbeln.
- Einlegeböden 22 mm stark, auf Metallbodenträgern.
- Schubkästen auf Unterboden-Metallführungen mit Selbstzug und Soft-Abstoppung.
- Alle Beschläge sind aus Metall, extrem stabil und hoch belastbar.
- Betten gibt es in den Breiten 90, 100, 120, 140, 160, 180 und 200 cm, Längen 190, 200, 210 und 220 cm.
- Bettseiten in komfortabler Höhe von 48 cm.
- Betten mit Stollenfußteil oder in schwebender Optik.
- Bettliegefläche 4-fach höhenverstellbar.
- Beleuchtung mit unsichtbarer Kabelführung.
- Zertifikate: DIN-ISO 9001, das Goldene M, TÜV Rheinland, Emissionslabel der Deutschen Gütegemeinschaft Möbel e.V.

Wichtige Planungshinweise:

- Klären Sie bauwerkbedingte Gegebenheiten, Hemmnisse, Maße und Belastungswerte bei der Bedarfsermittlung, damit eine mangelfreie Vertragserfüllung gewährleistet ist.
- Beachten Sie bei Planungen mit Wandmontageelementen die max. Belastungswerte und die Wandbeschaffenheit (Festmauerwerk erforderlich).
- Klären Sie elektrische Vorleistungen für Anschluss- und Gerätetechnik.
- Die warentypischen **Produkteigenschaften, Garantiebestimmungen, Sicherheits-, Gebrauchs- und Pflegeanweisungen, sowie wichtige Hinweise zum Schutz Ihrer Fußböden entnehmen Sie bitte dem Musterring Möbel-Güte Pass (www.musterring.de). Für nutzungsbedingte Eindrücke oder Abriebspuren auf empfindlichen Böden wird keine Haftung übernommen.**

EMISSIONSKLASSE für Möbel





Emission class for furniture

Kastenmöbel / cabinet furniture
 Hersteller-Nr. / manufacturer-no.
 15015
 Kollektion / collection / Modell / model
 Sorrent
 Prüfnummer / control number
 201501509







Emissionsklasse für Möbel nach der RAL-Registrierung RAL-RG 437 der Deutschen Gütegemeinschaft Möbel • Emission class for furniture according to RAL-RG 437 • www.emissionslabel.de





Vorschläge zum Vorzugspreis

	Best.-Nr. / Maße Beschreibung	EUR
	<p>Vorschlag 401 bestehend aus:</p> <ul style="list-style-type: none"> ■ 1 x 484 Dreh-Faltdürenschränk 6-türig, äußere Drehtüren Eiche massiv mit Absetzung in Schiefer-Nachbildung, 4 mittlere Faltdüren mit Parsol-Bronze-Spiegel B 300,0, H 216,0, T 58,0 cm ■ 1 x 277 Komfortbett in schwebender Optik, mit Quersockel und seitlicher Verblendung, Liegefläche 180 x 200 cm, B 189,0, H 100,0, T 216,0 cm ■ 1 x 049 Konsolen (Paar) in schwebender Optik, mit je 1 Schubkasten, B 60,0, H 48,0, T 43,0 cm 	3657,- (VZ)
	<p>Vorschlag 403 bestehend aus:</p> <ul style="list-style-type: none"> ■ 1 x 488 Dreh-Faltdürenschränk 6-türig, äußere Drehtüren Eiche massiv mit Absetzung in Schiefer-Nachbildung, 4 mittlere Faltdüren mit Parsol-Bronze-Spiegel B 300,0, H 236,0, T 58,0 cm ■ 1 x 277 Komfortbett in schwebender Optik, mit Quersockel und seitlicher Verblendung, Liegefläche 180 x 200 cm, B 189,0, H 100,0, T 216,0 cm ■ 1 x 049 Konsolen (Paar) in schwebender Optik, mit je 1 Schubkasten, B 60,0, H 48,0, T 43,0 cm 	3933,- (VZ)
	<p>Vorschlag 402 bestehend aus:</p> <ul style="list-style-type: none"> ■ 1 x 484 Dreh-Faltdürenschränk 6-türig, äußere Drehtüren Eiche massiv mit Absetzung in Schiefer-Nachbildung, 4 mittlere Faltdüren mit Parsol-Bronze-Spiegel B 300,0, H 216,0, T 58,0 cm ■ 1 x 317 Komfortbett mit Stollenfußteil, Liegefläche 180 x 200 cm, B 189,0, H 100,0, T 217,0 cm ■ 1 x 049 Konsolen (Paar) in schwebender Optik, mit je 1 Schubkasten, B 60,0, H 48,0, T 43,0 cm 	3657,- (VZ)
	<p>Vorschlag 404 bestehend aus:</p> <ul style="list-style-type: none"> ■ 1 x 488 Dreh-Faltdürenschränk 6-türig, äußere Drehtüren Eiche massiv mit Absetzung in Schiefer-Nachbildung, 4 mittlere Faltdüren mit Parsol-Bronze-Spiegel B 300,0, H 236,0, T 58,0 cm ■ 1 x 317 Komfortbett mit Stollenfußteil, Liegefläche 180 x 200 cm, B 189,0, H 100,0, T 217,0 cm ■ 1 x 049 Konsolen (Paar) in schwebender Optik, mit je 1 Schubkasten, B 60,0, H 48,0, T 43,0 cm 	3933,- (VZ)





Vorschläge zum Vorzugspreis

Best.-Nr. / Maße Beschreibung	EUR
 <p>Vorschlag 409 bestehend aus:</p> <ul style="list-style-type: none"> ■ 1 x 820 Schwebetürenschränk 3-türig, äußere Türen in Eiche massiv, mittlere Tür mit Parsol-Bronze-Spiegel B 250,0, H 217,0, T 67,0 cm ■ 1 x 277 Komfortbett in schwebender Optik, mit Quersockel und seitlicher Verblendung, Liegefläche 180 x 200 cm, B 189,0, H 100,0, T 216,0 cm ■ 1 x 049 Konsolen (Paar) in schwebender Optik, mit je 1 Schubkasten, B 60,0, H 48,0, T 43,0 cm <p>Gegen Aufpreis 1 x 370 2er-Set Kollisionsdämpfer (optimale Funktion nur in Verbindung mit 363 und 365) 1 x 363 Selbsteinzug mit Dämpfung für mittlere Tür (Deckenhöhe beachten, Montage von oben) 1 x 365 2er-Set Selbsteinzug mit Dämpfung für äußere Türen</p>	<p>3657,- (VZ)</p> <p>159,- 104,- 172,-</p>
 <p>Vorschlag 411 bestehend aus:</p> <ul style="list-style-type: none"> ■ 1 x 832 Schwebetürenschränk 3-türig, äußere Türen in Eiche massiv, mittlere Tür mit Parsol-Bronze-Spiegel B 250,0, H 236,0, T 67,0 cm ■ 1 x 277 Komfortbett in schwebender Optik, mit Quersockel und seitlicher Verblendung, Liegefläche 180 x 200 cm, B 189,0, H 100,0, T 216,0 cm ■ 1 x 049 Konsolen (Paar) in schwebender Optik, mit je 1 Schubkasten, B 60,0, H 48,0, T 43,0 cm <p>Gegen Aufpreis 1 x 370 2er-Set Kollisionsdämpfer (optimale Funktion nur in Verbindung mit 363 und 365) 1 x 363 Selbsteinzug mit Dämpfung für mittlere Tür (Deckenhöhe beachten, Montage von oben) 1 x 365 2er-Set Selbsteinzug mit Dämpfung für äußere Türen</p>	<p>3933,- (VZ)</p> <p>159,- 104,- 172,-</p>
 <p>Vorschlag 410 bestehend aus:</p> <ul style="list-style-type: none"> ■ 1 x 820 Schwebetürenschränk 3-türig, äußere Türen in Eiche massiv, mittlere Tür mit Parsol-Bronze-Spiegel B 250,0, H 217,0, T 67,0 cm ■ 1 x 317 Komfortbett mit Stollenfußteil, Liegefläche 180 x 200 cm, B 189,0, H 100,0, T 217,0 cm ■ 1 x 049 Konsolen (Paar) in schwebender Optik, mit je 1 Schubkasten, B 60,0, H 48,0, T 43,0 cm <p>Gegen Aufpreis 1 x 370 2er-Set Kollisionsdämpfer (optimale Funktion nur in Verbindung mit 363 und 365) 1 x 363 Selbsteinzug mit Dämpfung für mittlere Tür (Deckenhöhe beachten, Montage von oben) 1 x 365 2er-Set Selbsteinzug mit Dämpfung für äußere Türen</p>	<p>3657,- (VZ)</p> <p>159,- 104,- 172,-</p>
 <p>Vorschlag 412 bestehend aus:</p> <ul style="list-style-type: none"> ■ 1 x 832 Schwebetürenschränk 3-türig, äußere Türen in Eiche massiv, mittlere Tür mit Parsol-Bronze-Spiegel B 250,0, H 236,0, T 67,0 cm ■ 1 x 317 Komfortbett mit Stollenfußteil, Liegefläche 180 x 200 cm, B 189,0, H 100,0, T 217,0 cm ■ 1 x 049 Konsolen (Paar) in schwebender Optik, mit je 1 Schubkasten, B 60,0, H 48,0, T 43,0 cm <p>Gegen Aufpreis 1 x 370 2er-Set Kollisionsdämpfer (optimale Funktion nur in Verbindung mit 363 und 365) 1 x 363 Selbsteinzug mit Dämpfung für mittlere Tür (Deckenhöhe beachten, Montage von oben) 1 x 365 2er-Set Selbsteinzug mit Dämpfung für äußere Türen</p>	<p>3933,- (VZ)</p> <p>159,- 104,- 172,-</p>

Vorschläge zum Vorzugspreis

	Best.-Nr. / Maße Beschreibung	EUR
	<p>Vorschlag 413 bestehend aus:</p> <ul style="list-style-type: none"> ■ 1 x 821 Schwebetürenschränk 3-türig, äußere Türen in Eiche massiv, mittlere Tür mit Parsol-Bronze-Spiegel B 300,0, H 217,0, T 67,0 cm ■ 1 x 277 Komfortbett in schwebender Optik, mit Quersockel und seitlicher Verblendung, Liegefläche 180 x 200 cm, B 189,0, H 100,0, T 216,0 cm ■ 1 x 049 Konsolen (Paar) in schwebender Optik, mit je 1 Schubkasten, B 60,0, H 48,0, T 43,0 cm <p>Gegen Aufpreis 1 x 370 2er-Set Kollisionsdämpfer (optimale Funktion nur in Verbindung mit 363 und 365) 1 x 363 Selbsteinzug mit Dämpfung für mittlere Tür (Deckenhöhe beachten, Montage von oben) 1 x 365 2er-Set Selbsteinzug mit Dämpfung für äußere Türen</p>	<p>3933,- (VZ)</p> <p>159,- 104,- 172,-</p>
	<p>Vorschlag 415 bestehend aus:</p> <ul style="list-style-type: none"> ■ 1 x 833 Schwebetürenschränk 3-türig, äußere Türen in Eiche massiv, mittlere Tür mit Parsol-Bronze-Spiegel B 300,0, H 236,0, T 67,0 cm ■ 1 x 277 Komfortbett in schwebender Optik, mit Quersockel und seitlicher Verblendung, Liegefläche 180 x 200 cm, B 189,0, H 100,0, T 216,0 cm ■ 1 x 049 Konsolen (Paar) in schwebender Optik, mit je 1 Schubkasten, B 60,0, H 48,0, T 43,0 cm <p>Gegen Aufpreis 1 x 370 2er-Set Kollisionsdämpfer (optimale Funktion nur in Verbindung mit 363 und 365) 1 x 363 Selbsteinzug mit Dämpfung für mittlere Tür (Deckenhöhe beachten, Montage von oben) 1 x 365 2er-Set Selbsteinzug mit Dämpfung für äußere Türen</p>	<p>4188,- (VZ)</p> <p>159,- 104,- 172,-</p>
	<p>Vorschlag 414 bestehend aus:</p> <ul style="list-style-type: none"> ■ 1 x 821 Schwebetürenschränk 3-türig, äußere Türen in Eiche massiv, mittlere Tür mit Parsol-Bronze-Spiegel B 300,0, H 217,0, T 67,0 cm ■ 1 x 317 Komfortbett mit Stollenfußteil, Liegefläche 180 x 200 cm, B 189,0, H 100,0, T 217,0 cm ■ 1 x 049 Konsolen (Paar) in schwebender Optik, mit je 1 Schubkasten, B 60,0, H 48,0, T 43,0 cm <p>Gegen Aufpreis 1 x 370 2er-Set Kollisionsdämpfer (optimale Funktion nur in Verbindung mit 363 und 365) 1 x 363 Selbsteinzug mit Dämpfung für mittlere Tür (Deckenhöhe beachten, Montage von oben) 1 x 365 2er-Set Selbsteinzug mit Dämpfung für äußere Türen</p>	<p>3933,- (VZ)</p> <p>159,- 104,- 172,-</p>
	<p>Vorschlag 416 bestehend aus:</p> <ul style="list-style-type: none"> ■ 1 x 833 Schwebetürenschränk 3-türig, äußere Türen in Eiche massiv, mittlere Tür mit Parsol-Bronze-Spiegel B 300,0, H 236,0, T 67,0 cm ■ 1 x 317 Komfortbett mit Stollenfußteil, Liegefläche 180 x 200 cm, B 189,0, H 100,0, T 217,0 cm ■ 1 x 049 Konsolen (Paar) in schwebender Optik, mit je 1 Schubkasten, B 60,0, H 48,0, T 43,0 cm <p>Gegen Aufpreis 1 x 370 2er-Set Kollisionsdämpfer (optimale Funktion nur in Verbindung mit 363 und 365) 1 x 363 Selbsteinzug mit Dämpfung für mittlere Tür (Deckenhöhe beachten, Montage von oben) 1 x 365 2er-Set Selbsteinzug mit Dämpfung für äußere Türen</p>	<p>4188,- (VZ)</p> <p>159,- 104,- 172,-</p>



Vorschläge zum Vorzugspreis

	Best.-Nr. / Maße Beschreibung	EUR
	<p>Vorschlag 405 bestehend aus:</p> <ul style="list-style-type: none"> ■ 1 x 441 Dreh-Falttörenschränk 4-türig, äußere Drehtüren Eiche massiv mit Absetzung in Schiefer-Nachbildung, 2 mittlere Falttören mit Parsol-Bronze-Spiegel B 200,0, H 216,0, T 58,0 cm ■ 1 x 261 Komfortbett in schwebender Optik, mit Quersockel und seitlicher Verblendung, Liegefläche 100 x 200 cm, B 109,0, H 100,0, T 216,0 cm ■ 1 x 048 Konsole (links oder rechts stellbar) in schwebender Optik, mit 1 Schubkasten, B 60,0, H 48,0, T 43,0 cm 	2475,- (VZ)
	<p>Vorschlag 406 bestehend aus:</p> <ul style="list-style-type: none"> ■ 1 x 441 Dreh-Falttörenschränk 4-türig, äußere Drehtüren Eiche massiv mit Absetzung in Schiefer-Nachbildung, 2 mittlere Falttören mit Parsol-Bronze-Spiegel B 200,0, H 216,0, T 58,0 cm ■ 1 x 301 Komfortbett mit Stollenfußteil, Liegefläche 100 x 200 cm, B 109,0, H 100,0, T 217,0 cm ■ 1 x 048 Konsole (links oder rechts stellbar) in schwebender Optik, mit 1 Schubkasten, B 60,0, H 48,0, T 43,0 cm 	2475,- (VZ)
	<p>Vorschlag 407 bestehend aus:</p> <ul style="list-style-type: none"> ■ 1 x 492 Dreh-Falttören-Funktionsschränk 4-türig, äußere Drehtüren Eiche massiv mit Absetzung in Schiefer-Nachbildung, 2 mittlere Falttören mit Parsol-Bronze-Spiegel, 3 Schubkästen Eiche massiv, B 200,0, H 216,0, T 58,0 cm ■ 1 x 261 Komfortbett in schwebender Optik, mit Quersockel und seitlicher Verblendung, Liegefläche 100 x 200 cm, B 109,0, H 100,0, T 216,0 cm ■ 1 x 048 Konsole (links oder rechts stellbar) in schwebender Optik, mit 1 Schubkasten, B 60,0, H 48,0, T 43,0 cm 	3042,- (VZ)
	<p>Vorschlag 408 bestehend aus:</p> <ul style="list-style-type: none"> ■ 1 x 492 Dreh-Falttören-Funktionsschränk 4-türig, äußere Drehtüren Eiche massiv mit Absetzung in Schiefer-Nachbildung, 2 mittlere Falttören mit Parsol-Bronze-Spiegel, 3 Schubkästen Eiche massiv, B 200,0, H 216,0, T 58,0 cm ■ 1 x 301 Komfortbett mit Stollenfußteil, Liegefläche 100 x 200 cm, B 109,0, H 100,0, T 217,0 cm ■ 1 x 048 Konsole (links oder rechts stellbar) in schwebender Optik, mit 1 Schubkasten, B 60,0, H 48,0, T 43,0 cm 	3042,- (VZ)

SORRENT

Drehtürenschränke



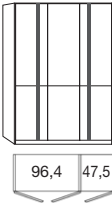
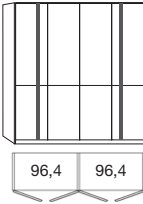
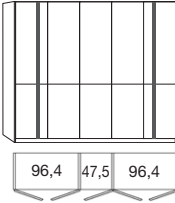
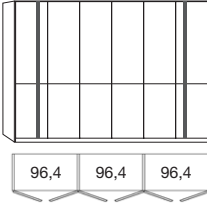
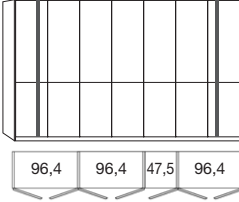
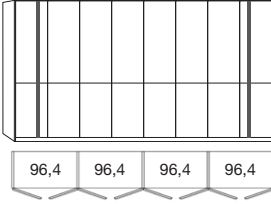



(inkl. 2 Einlegeböden, 1 Kleiderstange je Fach, Innentiefe 54,0 cm)

Beschreibung / Maße	Höhe 216,0 cm		Höhe 236,0 cm	
	Best-Nr.	EUR	Best-Nr.	EUR
 <p>1 Tür (Türanschlag links, Abb.) ■ Tür in Eiche massiv mit Absetzung in Schiefer-Nachbildung B 50,0, T 58,0 cm</p> <p>1 Tür (Türanschlag rechts) ■ Tür in Eiche massiv mit Absetzung in Schiefer-Nachbildung B 50,0, T 58,0 cm</p>	426	711,-	452	778,-
 <p>2 Türen ■ Türen in Eiche massiv mit Absetzung in Schiefer-Nachbildung B 100,0, T 58,0 cm</p>	428	1252,-	454	1393,-
 <p>3 Türen ■ Türen außen in Eiche massiv mit Absetzung in Schiefer-Nachbildung ■ 1 mittlere Tür in Eiche massiv B 150,0, T 58,0 cm</p>	429	1877,-	455	2085,-
 <p>4 Türen ■ Türen außen in Eiche massiv mit Absetzung in Schiefer-Nachbildung ■ 2 mittlere Türen in Eiche massiv B 200,0, T 58,0 cm</p>	430	2347,-	456	2604,-
 <p>5 Türen ■ Türen außen in Eiche massiv mit Absetzung in Schiefer-Nachbildung ■ 3 mittlere Türen in Eiche massiv B 250,0, T 58,0 cm</p>	431	2900,-	457	3219,-
 <p>6 Türen ■ Türen außen in Eiche massiv mit Absetzung in Schiefer-Nachbildung ■ 4 mittlere Türen in Eiche massiv B 300,0, T 58,0 cm</p>	432	3464,-	458	3848,-
 <p>7 Türen ■ Türen außen in Eiche massiv mit Absetzung in Schiefer-Nachbildung ■ 5 mittlere Türen in Eiche massiv B 350,0, T 58,0 cm</p>	433	4112,-	459	4567,-
 <p>8 Türen ■ Türen außen in Eiche massiv mit Absetzung in Schiefer-Nachbildung ■ 6 mittlere Türen in Eiche massiv B 400,0, T 58,0 cm</p>	434	4669,-	460	5182,-

Gegen Aufpreis: Passepartoutrahmen mit und ohne LED-Beleuchtung siehe Seite 11.

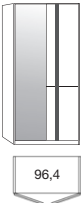
Drehtürenschränke mit Spiegeltüren

(inkl. 2 Einlegeböden, 1 Kleiderstange je Fach, Innentiefe 54,0 cm)

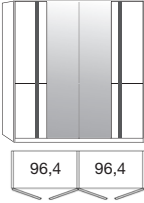
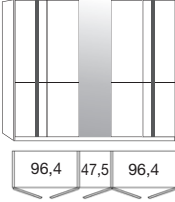
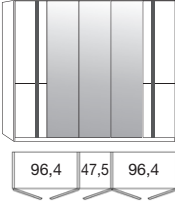
Beschreibung / Maße	Höhe 216,0 cm		Höhe 236,0 cm	
	Best-Nr.	EUR	Best-Nr.	EUR
 <p>1 Tür (Türanschlag links, Abb.) ■ Tür mit Parsol-Bronze-Spiegel B 50,0, T 58,0 cm</p> <p>1 Tür (Türanschlag rechts) ■ Tür mit Parsol-Bronze-Spiegel B 50,0, T 58,0 cm</p>	435	431,-	461	464,-
 <p>1 Tür (Türanschlag links, Abb.) ■ Tür mit Parsol-Bronze-Spiegel B 50,0, T 58,0 cm</p> <p>1 Tür (Türanschlag rechts) ■ Tür mit Parsol-Bronze-Spiegel B 50,0, T 58,0 cm</p>	436	431,-	462	464,-
 <p>2 Türen ■ Tür links mit Parsol-Bronze-Spiegel ■ Tür rechts in Eiche massiv mit Absetzung in Schiefer-Nachbildung B 100,0, T 58,0 cm</p>	437	950,-	463	1038,-
 <p>2 Türen ■ Tür links in Eiche massiv mit Absetzung in Schiefer-Nachbildung ■ Tür rechts mit Parsol-Bronze-Spiegel B 100,0, T 58,0 cm</p>	438	950,-	464	1038,-
 <p>2 Türen ■ Türen mit Parsol-Bronze-Spiegel B 100,0, T 58,0 cm</p>	439	662,-	465	746,-
 <p>3 Türen ■ Türen außen in Eiche massiv mit Absetzung in Schiefer-Nachbildung ■ 1 mittlere Tür mit Parsol-Bronze-Spiegel B 150,0, T 58,0 cm</p>	440	1552,-	466	1728,-
 <p>4 Türen ■ Türen außen in Eiche massiv mit Absetzung in Schiefer-Nachbildung ■ 2 mittlere Türen mit Parsol-Bronze-Spiegel B 200,0, T 58,0 cm</p>	441	1636,-	467	1853,-
 <p>5 Türen ■ Türen außen in Eiche massiv mit Absetzung in Schiefer-Nachbildung ■ 2 Türen in Eiche massiv ■ 1 mittlere Tür mit Parsol-Bronze-Spiegel B 250,0, T 58,0 cm</p>	442	2725,-	468	2986,-
 <p>5 Türen ■ Türen außen in Eiche massiv mit Absetzung in Schiefer-Nachbildung ■ 3 mittlere Türen mit Parsol-Bronze-Spiegel B 250,0, T 58,0 cm</p>	443	2100,-	469	2249,-

Gegen Aufpreis: Passepartoutrahmen mit und ohne LED-Beleuchtung siehe Seite 11.

Drehtürenschränke mit Spiegeltüren

(inkl. 2 Einlegeböden, 1 Kleiderstange je Fach, Innentiefe 54,0 cm)

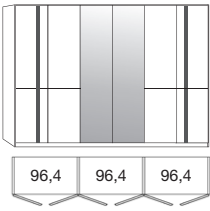
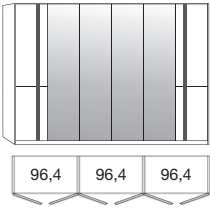
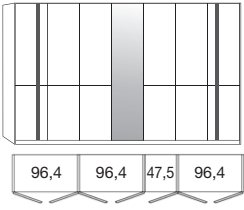
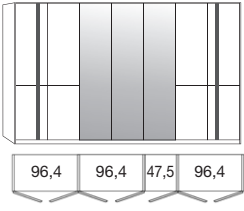
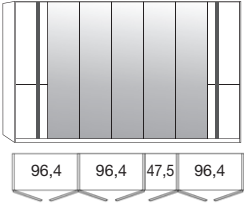
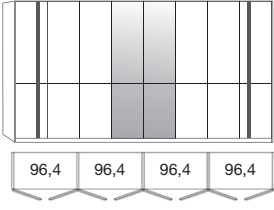
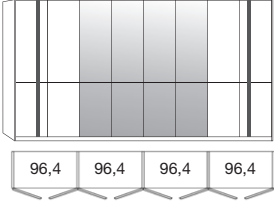
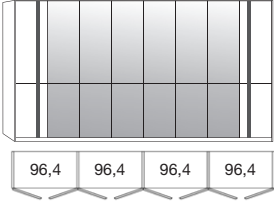
Beschreibung / Maße	Höhe 216,0 cm		Höhe 236,0 cm	
	Best-Nr.	EUR	Best-Nr.	EUR
 <p>6 Türen ■ Türen außen in Eiche massiv mit Absetzung in Schiefer-Nachbildung ■ 2 Türen in Eiche massiv ■ 2 mittlere Türen mit Parsol-Bronze-Spiegel B 300,0, T 58,0 cm</p>	444	2943,-	470	3229,-
 <p>6 Türen ■ Türen außen in Eiche massiv mit Absetzung in Schiefer-Nachbildung ■ 4 mittlere Türen mit Parsol-Bronze-Spiegel B 300,0, T 58,0 cm</p>	445	2328,-	471	2506,-
 <p>7 Türen ■ Türen außen in Eiche massiv mit Absetzung in Schiefer-Nachbildung ■ 4 Türen in Eiche massiv ■ 1 mittlere Tür mit Parsol-Bronze-Spiegel B 350,0, T 58,0 cm</p>	446	3844,-	472	4275,-
 <p>7 Türen ■ Türen außen in Eiche massiv mit Absetzung in Schiefer-Nachbildung ■ 2 Türen in Eiche massiv ■ 3 mittlere Türen mit Parsol-Bronze-Spiegel B 350,0, T 58,0 cm</p>	447	3270,-	473	3634,-
 <p>7 Türen ■ Türen außen in Eiche massiv mit Absetzung in Schiefer-Nachbildung ■ 5 mittlere Türen mit Parsol-Bronze-Spiegel B 350,0, T 58,0 cm</p>	448	2694,-	474	2994,-
 <p>8 Türen ■ Türen außen in Eiche massiv mit Absetzung in Schiefer-Nachbildung ■ 4 Türen in Eiche massiv ■ 2 mittlere Türen mit Parsol-Bronze-Spiegel B 400,0, T 58,0 cm</p>	449	4140,-	475	4598,-
 <p>8 Türen ■ Türen außen in Eiche massiv mit Absetzung in Schiefer-Nachbildung ■ 2 Türen in Eiche massiv ■ 4 mittlere Türen mit Parsol-Bronze-Spiegel B 400,0, T 58,0 cm</p>	450	3560,-	476	3956,-
 <p>8 Türen ■ Türen außen in Eiche massiv mit Absetzung in Schiefer-Nachbildung ■ 6 mittlere Türen mit Parsol-Bronze-Spiegel B 400,0, T 58,0 cm</p>	451	2990,-	477	3313,-

Gegen Aufpreis: Passepartoutrahmen mit und ohne LED-Beleuchtung siehe Seite 11.

Dreh-Falttörenschränke mit Spiegeltüren

(inkl. 2 Einlegeböden, 1 Kleiderstange je Fach, Innentiefe 54,0 cm)

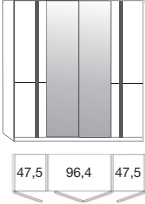
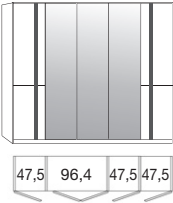
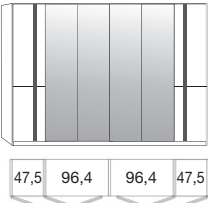
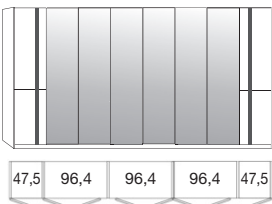
Beschreibung / Maße	Höhe 216,0 cm		Höhe 236,0 cm	
	Best-Nr.	EUR	Best-Nr.	EUR
 <p>4 Türen ■ Drehtüren außen in Eiche massiv mit Absetzung in Schiefer-Nachbildung ■ 2 mittlere Falttüren mit Parsol-Bronze-Spiegel B 200,0, T 58,0 cm</p>	482	2065,-	486	2288,-
 <p>5 Türen ■ Drehtüren außen in Eiche massiv mit Absetzung in Schiefer-Nachbildung ■ 2 mittlere Falttüren mit Parsol-Bronze-Spiegel ■ 1 mittlere Drehtür mit Parsol-Bronze-Spiegel B 250,0, T 58,0 cm</p>	483	2249,-	487	2496,-
 <p>6 Türen ■ Drehtüren außen in Eiche massiv mit Absetzung in Schiefer-Nachbildung ■ 4 mittlere Falttüren mit Parsol-Bronze-Spiegel B 300,0, T 58,0 cm</p>	484	2318,-	488	2590,-
 <p>8 Türen ■ Drehtüren außen in Eiche massiv mit Absetzung in Schiefer-Nachbildung ■ 6 mittlere Falttüren mit Parsol-Bronze-Spiegel B 400,0, T 58,0 cm</p>	485	3282,-	489	3581,-

Dreh-Falttören-Funktionsschränke mit Spiegeltüren

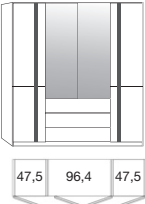
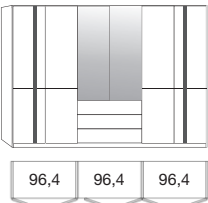

(inkl. 2 Einlegeböden, 1 Kleiderstange je Fach, Innentiefe 54,0 cm)

 <p>4 Türen ■ Drehtüren außen in Eiche massiv mit Absetzung in Schiefer-Nachbildung ■ 2 mittlere Falttüren mit Parsol-Bronze-Spiegel ■ 3 mittlere Schubkästen in Eiche massiv B 200,0, T 58,0 cm</p>	492	2100,-	494	2322,-
 <p>6 Türen ■ Drehtüren außen in Eiche massiv mit Absetzung in Schiefer-Nachbildung ■ 2 mittlere Drehtüren in Eiche massiv ■ 2 mittlere Falttüren mit Parsol-Bronze-Spiegel ■ 3 mittlere Schubkästen in Eiche massiv B 300,0, T 58,0 cm</p>	493	2825,-	495	3109,-

Gegen Aufpreis: Passepartoutrahmen mit und ohne LED-Beleuchtung siehe Seite 11.

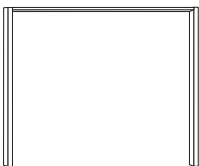

Passepartoutrahmen massiv

(für Drehtüren-, Falttüren- und Funktionsschränke)

Beschreibung / Maße	Höhe 216,0 cm		Höhe 236,0 cm	
	Best-Nr.	EUR	Best-Nr.	EUR
 <p>Passepartoutrahmen, Eiche massiv, ohne Beleuchtung B 2 x 2,5 cm H + 3,2 cm T + 5,0 cm</p>	B 55,0 cm (für Schrankbreite 50,0 cm)	850 415,-	866 476,-	
	B 105,0 cm (für Schrankbreite 100,0 cm)	851 445,-	867 504,-	
	B 155,0 cm (für Schrankbreite 150,0 cm)	852 480,-	868 535,-	
	B 205,0 cm (für Schrankbreite 200,0 cm)	853 486,-	869 541,-	
	B 255,0 cm (für Schrankbreite 250,0 cm)	854 521,-	870 580,-	
	B 305,0 cm (für Schrankbreite 300,0 cm)	855 701,-	871 756,-	
	B 355,0 cm (für Schrankbreite 350,0 cm)*	856 743,-	872 829,-	
	B 405,0 cm (für Schrankbreite 400,0 cm)*	857 807,-	873 864,-	
 <p>Passepartoutrahmen, Eiche massiv, inkl LED-Beleuchtung, 1 Leuchte je Tür, 1,2 Watt je Leuchte, EEK F (Wiemann, 858-881) inkl. Trafo und Fußschalter B 2 x 2,5 cm H + 3,2 cm T + 5,0 cm</p>	B 55,0 cm (für Schrankbreite 50,0 cm)	858 533,-	874 588,-	
	B 105,0 cm (für Schrankbreite 100,0 cm)	859 576,-	875 629,-	
	B 155,0 cm (für Schrankbreite 150,0 cm)	860 645,-	876 705,-	
	B 205,0 cm (für Schrankbreite 200,0 cm)	861 701,-	877 756,-	
	B 255,0 cm (für Schrankbreite 250,0 cm)	862 790,-	878 848,-	
	B 305,0 cm (für Schrankbreite 300,0 cm)	863 1011,-	879 1064,-	
	B 355,0 cm (für Schrankbreite 350,0 cm)*	864 1158,-	880 1217,-	
	B 405,0 cm (für Schrankbreite 400,0 cm)*	865 1252,-	881 1309,-	

Passepartoutrahmen in Nachbildung

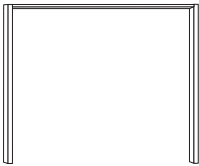
(für Drehtüren-, Falttüren- und Funktionsschränke)

 <p>Passepartoutrahmen, Eiche-Nachbildung, ohne Beleuchtung B 2 x 3,2 cm H + 3,2 cm T + 7,5 cm</p>	B 56,4 cm (für Schrankbreite 50,0 cm)	925 157,-	949 186,-	
	B 106,4 cm (für Schrankbreite 100,0 cm)	926 161,-	950 190,-	
	B 156,4 cm (für Schrankbreite 150,0 cm)	927 165,-	951 194,-	
	B 206,4 cm (für Schrankbreite 200,0 cm)	928 172,-	952 200,-	
	B 256,4 cm (für Schrankbreite 250,0 cm)	929 180,-	953 204,-	
	B 306,4 cm (für Schrankbreite 300,0 cm)	930 194,-	954 223,-	
	B 356,4 cm (für Schrankbreite 350,0 cm)*	931 278,-	955 304,-	
	B 406,4 cm (für Schrankbreite 400,0 cm)*	932 284,-	956 308,-	
 <p>Passepartoutrahmen, Eiche-Nachbildung, inkl LED-Beleuchtung, 1 Leuchte je Tür, 1,2 Watt je Leuchte, EEK F (Wiemann, 941-972) inkl. Trafo und Fußschalter B 2 x 3,2 cm H + 3,2 cm T + 7,5 cm</p>	B 56,4 cm (für Schrankbreite 50,0 cm)	941 455,-	965 486,-	
	B 106,4 cm (für Schrankbreite 100,0 cm)	942 502,-	966 533,-	
	B 156,4 cm (für Schrankbreite 150,0 cm)	943 517,-	967 543,-	
	B 206,4 cm (für Schrankbreite 200,0 cm)	944 556,-	968 586,-	
	B 256,4 cm (für Schrankbreite 250,0 cm)	945 584,-	969 611,-	
	B 306,4 cm (für Schrankbreite 300,0 cm)	946 650,-	970 682,-	
	B 356,4 cm (für Schrankbreite 350,0 cm)*	947 768,-	971 797,-	
	B 406,4 cm (für Schrankbreite 400,0 cm)*	948 839,-	972 868,-	

Zubehör für Passepartoutrahmen

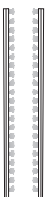
 <p>2er-Set LED-Beleuchtung für Passepartoutrahmen-Seitenstollen, 2 x 1,2 Watt, EEK F (Wiemann, 091-092), inkl. Trafo und Fußschalter B 2 x 1,5 cm T 1,0 cm</p> <p>Achtung: Keine nachträgliche Montage möglich.</p>	091	462,-	092	494,-
--	------------	-------	------------	-------

Schwebetürenschränke

(inkl. 2 Einlegeböden, 1 Kleiderstange je Fach, Innentiefe 54,0 cm)

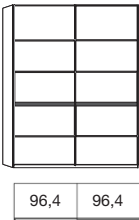
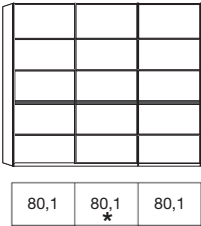
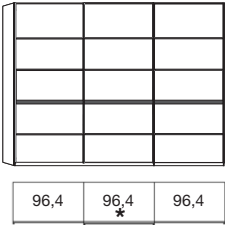
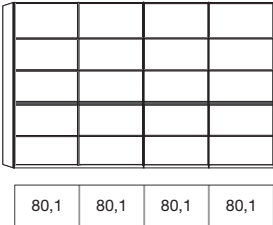
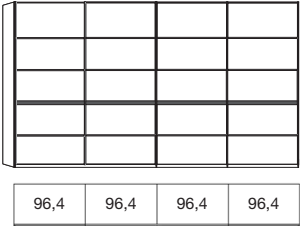
Beschreibung / Maße	Höhe 217,0 cm		Höhe 236,0 cm	
	Best-Nr.	EUR	Best-Nr.	EUR
 <p>2 Schwebetüren mit Griff- und Querriegelleisten in Schiefer-Nachbildung ■ Türen in Eiche massiv mit Kassetten-Optik B 200,0, T 67,0 cm</p> <p>Gegen Aufpreis ■ Kollisionsdämpfer (optimale Funktion nur in Verbindung mit 365) ■ 2er-Set Selbsteinzug mit Dämpfung für äußere Türen</p>	813	2271,-	825	2478,-
	369	84,-	369	84,-
	365	172,-	365	172,-
 <p>3 Schwebetüren mit Griff- und Querriegelleisten in Schiefer-Nachbildung ■ Türen in Eiche massiv mit Kassetten-Optik B 250,0, T 67,0 cm</p> <p>Gegen Aufpreis ■ 2er-Set Kollisionsdämpfer (optimale Funktion nur in Verbindung mit 363 und 365) ■ Selbsteinzug mit Dämpfung für mittlere Tür (Deckenhöhe beachten, Montage kann nur von Schrankoberseite erfolgen.) ■ 2er-Set Selbsteinzug mit Dämpfung für äußere Türen</p>	814	2986,-	826	3184,-
	370	159,-	370	159,-
	363	104,-	363	104,-
	365	172,-	365	172,-
 <p>3 Schwebetüren mit Griff- und Querriegelleisten in Schiefer-Nachbildung ■ Türen in Eiche massiv mit Kassetten-Optik B 300,0, T 67,0 cm</p> <p>Gegen Aufpreis ■ 2er-Set Kollisionsdämpfer (optimale Funktion nur in Verbindung mit 363 und 365) ■ Selbsteinzug mit Dämpfung für mittlere Tür (Deckenhöhe beachten, Montage kann nur von Schrankoberseite erfolgen.) ■ 2er-Set Selbsteinzug mit Dämpfung für äußere Türen</p>	815	3270,-	827	3540,-
	370	159,-	370	159,-
	363	104,-	363	104,-
	365	172,-	365	172,-
 <p>4 Schwebetüren mit Griff- und Querriegelleisten in Schiefer-Nachbildung ■ Türen in Eiche massiv mit Kassetten-Optik B 330,0, T 67,0 cm</p> <p>Gegen Aufpreis ■ 2er-Set Kollisionsdämpfer (optimale Funktion nur in Verbindung mit 364 und 365) ■ Selbsteinzug mit Dämpfung für mittlere Türen ■ 2er-Set Selbsteinzug mit Dämpfung für äußere Türen</p>	816	3883,-	828	4295,-
	370	159,-	370	159,-
	364	104,-	364	104,-
	365	172,-	365	172,-
 <p>4 Schwebetüren mit Griff- und Querriegelleisten in Schiefer-Nachbildung ■ Türen in Eiche massiv mit Kassetten-Optik B 400,0, T 67,0 cm</p> <p>Gegen Aufpreis ■ 2er-Set Kollisionsdämpfer (optimale Funktion nur in Verbindung mit 364 und 365) ■ Selbsteinzug mit Dämpfung für mittlere Türen ■ 2er-Set Selbsteinzug mit Dämpfung für äußere Türen</p>	817	4434,-	829	4888,-
	370	159,-	370	159,-
	364	104,-	364	104,-
	365	172,-	365	172,-

Gegen Aufpreis: Passepartoutrahmen und Seitenstollen mit und ohne LED-Beleuchtung siehe Seite 14.

Schwebetürenschränke mit Spiegeltüren

(inkl. 2 Einlegeböden, 1 Kleiderstange je Fach, Innentiefe 54,0 cm)

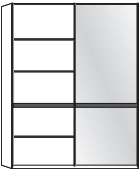
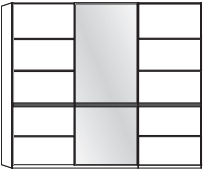
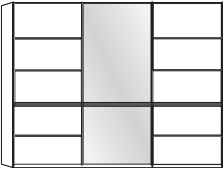
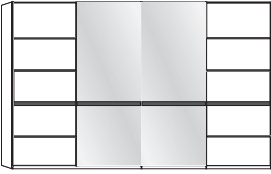
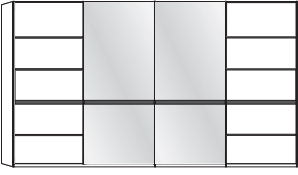
Beschreibung / Maße	Höhe 217,0 cm		Höhe 236,0 cm	
	Best-Nr.	EUR	Best-Nr.	EUR
 <p>2 Schwebetüren mit Griff- und Querriegelleisten in Schiefer-Nachbildung ■ Tür links mit Parsol-Bronze-Spiegel ■ Tür rechts in Eiche massiv mit Kassetten-Optik B 200,0, T 67,0 cm</p> <p>Gegen Aufpreis ■ Kollisionsdämpfer (optimale Funktion nur in Verbindung mit 365) ■ 2er-Set Selbsteinzug mit Dämpfung für äußere Türen</p> <p>96,4 96,4</p>	818	1595,-	830	1801,-
	369	84,-	369	84,-
	365	172,-	365	172,-
 <p>2 Schwebetüren mit Griff- und Querriegelleisten in Schiefer-Nachbildung ■ Tür links in Eiche massiv mit Kassetten-Optik ■ Tür rechts mit Parsol-Bronze-Spiegel B 200,0, T 67,0 cm</p> <p>Gegen Aufpreis ■ Kollisionsdämpfer (optimale Funktion nur in Verbindung mit 365) ■ 2er-Set Selbsteinzug mit Dämpfung für äußere Türen</p> <p>96,4 96,4</p>	819	1595,-	831	1801,-
	369	84,-	369	84,-
	365	172,-	365	172,-
 <p>3 Schwebetüren mit Griff- und Querriegelleisten in Schiefer-Nachbildung ■ Türen außen in Eiche massiv mit Kassetten-Optik ■ 1 mittlere Tür mit Parsol-Bronze-Spiegel B 250,0, T 67,0 cm</p> <p>Gegen Aufpreis ■ 2er-Set Kollisionsdämpfer (optimale Funktion nur in Verbindung mit 363 und 365) ■ Selbsteinzug mit Dämpfung für mittlere Tür (Deckenhöhe beachten, Montage kann nur von Schrankoberseite erfolgen.) ■ 2er-Set Selbsteinzug mit Dämpfung für äußere Türen</p> <p>80,1 80,1 * 80,1</p>	820	2279,-	832	2535,-
	370	159,-	370	159,-
	363	104,-	363	104,-
	365	172,-	365	172,-
 <p>3 Schwebetüren mit Griff- und Querriegelleisten in Schiefer-Nachbildung ■ Türen außen in Eiche massiv mit Kassetten-Optik ■ 1 mittlere Tür mit Parsol-Bronze-Spiegel B 300,0, T 67,0 cm</p> <p>Gegen Aufpreis ■ 2er-Set Kollisionsdämpfer (optimale Funktion nur in Verbindung mit 363 und 365) ■ Selbsteinzug mit Dämpfung für mittlere Tür (Deckenhöhe beachten, Montage kann nur von Schrankoberseite erfolgen.) ■ 2er-Set Selbsteinzug mit Dämpfung für äußere Türen</p> <p>96,4 96,4 * 96,4</p>	821	2535,-	833	2810,-
	370	159,-	370	159,-
	363	104,-	363	104,-
	365	172,-	365	172,-
 <p>4 Schwebetüren mit Griff- und Querriegelleisten in Schiefer-Nachbildung, mittlere Türen als Synchronschwebetüren ■ Türen außen in Eiche massiv mit Kassetten-Optik ■ 2 mittlere Türen mit Parsol-Bronze-Spiegel B 330,0, T 67,0 cm</p> <p>Gegen Aufpreis ■ 2er-Set Kollisionsdämpfer (optimale Funktion nur in Verbindung mit 364 und 365) ■ Selbsteinzug mit Dämpfung für mittlere Türen ■ 2er-Set Selbsteinzug mit Dämpfung für äußere Türen</p> <p>80,1 80,1 80,1 80,1</p>	822	3239,-	834	3521,-
	370	159,-	370	159,-
	364	104,-	364	104,-
	365	172,-	365	172,-
 <p>4 Schwebetüren mit Griff- und Querriegelleisten in Schiefer-Nachbildung, mittlere Türen als Synchronschwebetüren ■ Türen außen in Eiche massiv mit Kassetten-Optik ■ 2 mittlere Türen mit Parsol-Bronze-Spiegel B 400,0, T 67,0 cm</p> <p>Gegen Aufpreis ■ 2er-Set Kollisionsdämpfer (optimale Funktion nur in Verbindung mit 364 und 365) ■ Selbsteinzug mit Dämpfung für mittlere Türen ■ 2er-Set Selbsteinzug mit Dämpfung für äußere Türen</p> <p>96,4 96,4 96,4 96,4</p>	823	3627,-	835	3981,-
	370	159,-	370	159,-
	364	104,-	364	104,-
	365	172,-	365	172,-

Gegen Aufpreis: Passepartoutrahmen und Seitenstollen mit und ohne LED-Beleuchtung siehe Seite 14.



Passepartoutrahmen massiv

(für Schwebetürenschränke)

Beschreibung / Maße	Höhe 217,0 cm		Höhe 236,0 cm	
	Best-Nr.	EUR	Best-Nr.	EUR
 Passepartoutrahmen, Eiche massiv, ohne Beleuchtung B 2 x 4,5 cm H + 5,0 cm T + 6,0 cm	B 209,0 cm (für Schrankbreite 200,0 cm)	222 715,-	234 805,-	
	B 259,0 cm (für Schrankbreite 250,0 cm)	223 760,-	235 848,-	
	B 309,0 cm (für Schrankbreite 300,0 cm)	224 938,-	236 1027,-	
	B 339,0 cm (für Schrankbreite 330,0 cm)*	225 978,-	237 1066,-	
	B 409,0 cm (für Schrankbreite 400,0 cm)*	226 1160,-	238 1250,-	
 Passepartoutrahmen, Eiche massiv, inkl LED-Beleuchtung , 1 Leuchte je Tür, 1,2 Watt je Leuchte, EEK F (Wiemann, 227-243) inkl. Trafo und Fußschalter B 2 x 4,5, H + 5,0, T + 6,0 cm	B 209,0 cm (für Schrankbreite 200,0 cm)	227 931,-	239 1019,-	
	B 259,0 cm (für Schrankbreite 250,0 cm)	228 1066,-	240 1156,-	
	B 309,0 cm (für Schrankbreite 300,0 cm)	229 1248,-	241 1336,-	
	B 339,0 cm (für Schrankbreite 330,0 cm)*	230 1348,-	242 1438,-	
	B 409,0 cm (für Schrankbreite 400,0 cm)*	231 1462,-	243 1554,-	

Passepartoutrahmen in Nachbildung

(für Schwebetürenschränke)

 Passepartoutrahmen, Eiche-Nachbildung, ohne Beleuchtung B 2 x 5,0 cm H + 5,0 cm T + 6,0 cm	B 210,0 cm (für Schrankbreite 200,0 cm)	169 288,-	187 341,-	
	B 260,0 cm (für Schrankbreite 250,0 cm)	170 292,-	188 347,-	
	B 310,0 cm (für Schrankbreite 300,0 cm)	171 298,-	189 353,-	
	B 340,0 cm (für Schrankbreite 330,0 cm)*	172 400,-	190 458,-	
	B 410,0 cm (für Schrankbreite 400,0 cm)*	173 417,-	191 478,-	
 Passepartoutrahmen, Eiche-Nachbildung, inkl LED-Beleuchtung , 1 Leuchte je Tür, 1,2 Watt je Leuchte, EEK F (Wiemann, 181-203) inkl. Trafo und Fußschalter B 2 x 5,0, H + 5,0, T + 6,0 cm	B 210,0 cm (für Schrankbreite 200,0 cm)	181 556,-	199 615,-	
	B 260,0 cm (für Schrankbreite 250,0 cm)	182 576,-	200 629,-	
	B 310,0 cm (für Schrankbreite 300,0 cm)	183 609,-	201 666,-	
	B 340,0 cm (für Schrankbreite 330,0 cm)*	184 844,-	202 901,-	
	B 410,0 cm (für Schrankbreite 400,0 cm)*	185 864,-	203 919,-	

Seitenstollen massiv

(für Schwebetürenschränke)

 2er-Set Seitenstollen, Eiche massiv B 2 x 4,0 cm H + 0,0 cm T + 1,5 cm	232	406,-	244	435,-
--	------------	-------	------------	-------

Seitenstollen in Nachbildung

(für Schwebetürenschränke)

 2er-Set Seitenstollen, Eiche-Nachbildung B 2 x 5,0 cm H + 0,0 cm T + 1,5 cm	233	214,-	245	243,-
---	------------	-------	------------	-------





Zubehör für Passepartoutrahmen und Seitenstollen

 2er-Set LED-Beleuchtung für Passepartoutrahmen-Seitenstollen und Seitenstollen, 2 x 32,2 Watt, EEK F (Wiemann, 097-098), inkl. Trafo und Fußschalter B 2 x 1,5 cm T 1,0 cm Achtung: Keine nachträgliche Montage möglich.	097	462,-	098	494,-
---	------------	-------	------------	-------

SORRENT

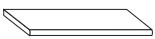
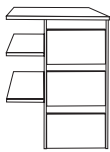
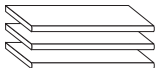
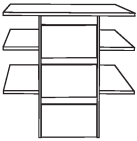
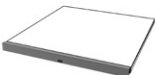
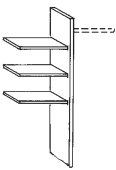

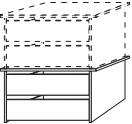

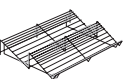
Zubehör

(Für Drehtüren-, Falttüren-, Funktions- und Schwebetürenchränke, alle Holzteile in Erle-Nachbildung.)

Beschreibung / Maße		für Fachbreite	Best.-Nr.	EUR	Beschreibung / Maße		für Fachbreite	Best.-Nr.	EUR
	Einlegeboden 1er-Paket St. 2,2 cm T 51,5 cm	47,5	005	45,-		Schubkasteneinsatz 3 Schubkästen mit Holzfront 2 kleine Einlegeböden 1 Einlegeboden H 89,0 cm T 51,5 cm (links oder rechts verwendbar)	72,2	107	462,-
		72,2	006	53,-			80,1	108	462,-
		80,1	007	55,-					
		96,4	008	57,-					
	Einlegeböden 3er-Paket St. 2,2 cm T 51,5 cm	47,5	029	112,-		Schubkasteneinsatz 3 Schubkästen mit Holzfront 4 kleine Einlegeböden 1 Einlegeboden H 89,0 cm T 51,5 cm	96,4	109	462,-
		72,2	027	131,-					
		80,1	321	137,-					
		96,4	031	147,-					
	LED-Licht- blende für Einlegeböden, 4,3 Watt, EEK F (Wiemann, 070 – 081) inkl. Bewegungs- melder H 3,0 cm T 1,0 cm	1er-Set	070	143,-		Schrank-Unterteilung 1 Mittelseite 3 kleine Einlegeböden 1 kurze Kleiderstange H 137,0 cm T 51,5 cm (links oder rechts verwendbar, Montage nur aus Sockelboden möglich)	72,2	252	167,-
		1er-Set	071	151,-			80,1	254	167,-
		1er-Set	072	161,-			96,4	250	167,-
		1er-Set	073	165,-					
		2er-Set	074	245,-					
		2er-Set	075	276,-					
		2er-Set	076	288,-					
		2er-Set	077	294,-					
		3er-Set	078	331,-					
		3er-Set	079	357,-					
	Kleiderstange H 3,0 cm T 2,0 cm Belastbarkeit max. 60 kg	47,5	052	33,-		Schubkasteneinsatz 2 Schubkästen mit Holzfront H 41,0 cm T 44,0 cm (stapelbar, Montage auf beliebiger Höhe)	72,2	890	304,-
		72,2	053	33,-			80,1	891	304,-
		80,1	054	35,-			96,4	892	347,-
		96,4	050	35,-					
	Kleiderlift H 85,0 cm T 14,0 cm Belastbarkeit max. 10 kg	72,2	057	227,-		Schuhrost, chrom H 15,0 cm T 50,0 cm	96,4	055	133,-
		80,1	057	227,-					
		96,4	057	227,-					

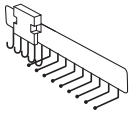
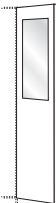
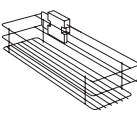
Zubehör

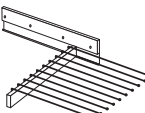
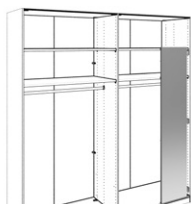
(Für Drehtüren-, Falttüren-, Funktions- und Schwebetürenschränke.)

Beschreibung / Maße		Best.-Nr.	EUR	Beschreibung / Maße		Best.-Nr.	EUR
	Krawatten- und Gürtelhalter, chrom, ausziehbar, Montage an Schrankinnenseite B 7,0 cm H 19,0 cm T 45,0 cm	059	110,-		Tür-Innenspiegel für Drehtüren B 36,0 cm H 80,0 cm	046	57,-
	Utensilienkorb chrom, ausziehbar, Montage an Schrankinnenseite B 16,0 cm H 9,0 cm T 45,0 cm	325	118,-		Tür-Innenspiegel für Drehtüren B 36,0 cm H 173,0 cm	047	133,-
	Hosenhalter chrom, ausziehbar, Montage an Schrankinnenseite B 45,0 cm H 10,0 cm T 50,0 cm	056	229,-		Innenspiegel, ausklappbar, für Schwebetürenschränke B 36,0 cm H 173,0 cm Achtung: Nicht in Verbindung mit LED-Lichtblenden möglich.	084	194,-
	LED-Line-Vorbauleuchte, schwarz, je 5,5 Watt, EEK F (Wiemann, 130-132), inkl. Trafo und Fußschalter B 60,0 cm H 6,0 cm T 19,0 cm Nur in Verbindung mit Passepartoutrahmen möglich.	1er-Set 130 2er-Set 131 3er-Set 132	186,- 243,- 349,-				
	LED-Line-Aufsatzleuchte, schwarz, je 5,5 Watt, EEK F (Wiemann, 133-135), inkl. Trafo und Fußschalter B 60,0 cm H 6,0 cm T 19,0 cm	1er-Set 133 2er-Set 134 3er-Set 135	186,- 243,- 349,-				

SORRENT

Komfortbetten mit Stollenfußteil

(ohne Federholzrahmen und Matratze)

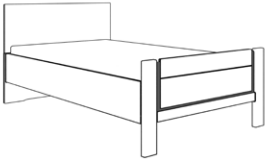
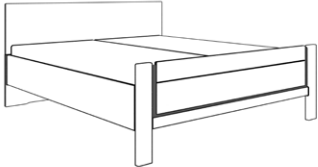
	Beschreibung / Maße	Liegefläche in cm	Stellfläche in cm	Best.-Nr.	EUR
	Komfortbett mit Holzkopfteil und Stollenfußteil Kopfteilhöhe: 100,0 cm Bettseitenhöhe: 48,0 cm Fußteilhöhe: 63,0 cm Bettliegefläche 4-fach höhenverstellbar	90 x 190	98 x 207	296	954,-
		90 x 200	98 x 217	297	954,-
		90 x 210	98 x 227	298	1034,-
		90 x 220	98 x 237	299	1034,-
		100 x 190	109 x 207	300	954,-
		100 x 200	109 x 217	301	954,-
		100 x 210	109 x 227	302	1034,-
		100 x 220	109 x 237	303	1034,-
		120 x 190	129 x 207	304	1060,-
		120 x 200	129 x 217	305	1060,-
	Einlegetiefe für Federholzrahmen und Matratze: 11 cm bis 18 cm	120 x 210	129 x 227	306	1138,-
		120 x 220	129 x 237	307	1138,-
		140 x 190	149 x 207	308	1254,-
		140 x 200	149 x 217	309	1254,-
		140 x 210	149 x 227	310	1332,-
		140 x 220	149 x 237	311	1332,-
		160 x 190	169 x 207	312	1307,-
		160 x 200	169 x 217	313	1307,-
		160 x 210	169 x 227	314	1387,-
		160 x 220	169 x 237	315	1387,-
		180 x 190	189 x 207	316	1307,-
		180 x 200	189 x 217	317	1307,-
		180 x 210	189 x 227	318	1387,-
		180 x 220	189 x 237	319	1387,-
200 x 190	209 x 207	320	1373,-		
200 x 200	209 x 217	322	1373,-		
200 x 210	209 x 227	323	1450,-		
200 x 220	209 x 237	324	1450,-		

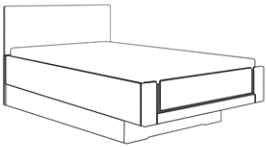
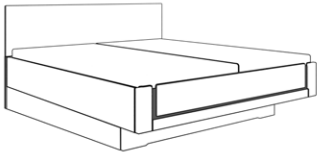

Komfortbetten mit Fußteil in schwebender Optik

(ohne Federholzrahmen und Matratze)

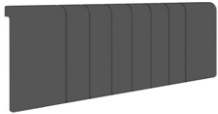
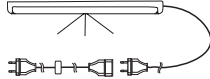

	Komfortbett mit Holzkopfteil und Bettrahmen in schwebender Optik, mit Quersockel und seitlicher Verblendung Kopfteilhöhe: 100,0 cm Bettseitenhöhe: 48,0 cm Fußteilhöhe: 49,0 cm Bettliegefläche 4-fach höhenverstellbar	90 x 190	98 x 206	256	954,-
		90 x 200	98 x 216	257	954,-
		90 x 210	98 x 226	258	1034,-
		90 x 220	98 x 236	259	1034,-
		100 x 190	109 x 206	260	954,-
		100 x 200	109 x 216	261	954,-
		100 x 210	109 x 226	262	1034,-
		100 x 220	109 x 236	263	1034,-
		120 x 190	129 x 206	264	1060,-
		120 x 200	129 x 216	265	1060,-
	Einlegetiefe für Federholzrahmen und Matratze: 11 cm bis 18 cm	120 x 210	129 x 226	266	1138,-
		120 x 220	129 x 236	267	1138,-
		140 x 190	149 x 206	268	1254,-
		140 x 200	149 x 216	269	1254,-
		140 x 210	149 x 226	270	1332,-
		140 x 220	149 x 236	271	1332,-
		160 x 190	169 x 206	272	1307,-
		160 x 200	169 x 216	273	1307,-
		160 x 210	169 x 226	274	1387,-
		160 x 220	169 x 236	275	1387,-
		180 x 190	189 x 206	276	1307,-
		180 x 200	189 x 216	277	1307,-
		180 x 210	189 x 226	278	1387,-
		180 x 220	189 x 236	279	1387,-
200 x 190	209 x 206	280	1373,-		
200 x 200	209 x 216	281	1373,-		
200 x 210	209 x 226	282	1450,-		
200 x 220	209 x 236	283	1450,-		

Gegen Aufpreis: Polsterkopfteil und LED-Beleuchtung siehe Seite 18.

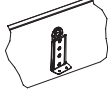
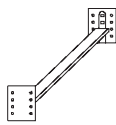
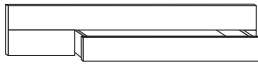
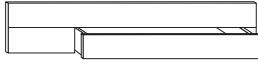
Zubehör für Komfortbetten

	Beschreibung / Maße	Best.-Nr.	EUR
	Polsterkopfteil (Winkelpolster) in Kunstleder anthrazit H 35,0, T 8,0 cm	B 80,0 cm für Liegefläche B 90 und 100 cm B 100,0 cm für Liegefläche B 120 cm B 120,0 cm für Liegefläche B 140 und 160 cm B 160,0 cm für Liegefläche B 180 und 200 cm	285 229,- 286 229,- 287 284,- 288 329,-
	LED-Orientierungsleuchte für Bettseiten, 0,9 Watt, EEK F (Wiemann, 103-104), inkl. Trafo und Bewegungsmelder B 21,0, H 2,0, T 1,7 cm	Stück Paar	103 102,- 104 147,-
	LED-Flexleuchte, schiefer, für Bettkopfteil, 5 Watt, EEK F (Wiemann, 100-101), inkl. Trafo und Schalter B 50,0, H 2,0, T 4,0 cm	Stück Paar	100 306,- 101 390,-
	Continental-Adapter-Set zur Erhöhung der Einlegetiefe um 9,6 cm	681	59,-
	Vario-Beschlag (aus zwei Komfort-Einzelbetten kann ein Twinbett erstellt werden) B 6,5, H 2,5 cm Achtung: Nur bei Betten mit Stollenfußteil möglich!	T 190,0 cm für Bettlänge 207 cm T 200,0 cm für Bettlänge 217 cm T 210,0 cm für Bettlänge 227 cm T 220,0 cm für Bettlänge 237 cm	705 106,- 706 106,- 707 106,- 708 106,-
	1 x Großraum-Bettschubkasten inkl. Fußteilverblendung H 15,0, T 61,0 cm Achtung: Nur bei Betten mit Stollenfußteil möglich!	B 90,0 cm für Liegefläche 90 x 190 cm B 90,0 cm für Liegefläche 90 x 200 cm B 90,0 cm für Liegefläche 90 x 210 cm B 90,0 cm für Liegefläche 90 x 220 cm B 100,0 cm für Liegefläche 100 x 190 cm B 100,0 cm für Liegefläche 100 x 200 cm B 100,0 cm für Liegefläche 100 x 210 cm B 100,0 cm für Liegefläche 100 x 220 cm B 120,0 cm für Liegefläche 120 x 190 cm B 120,0 cm für Liegefläche 120 x 200 cm B 120,0 cm für Liegefläche 120 x 210 cm B 120,0 cm für Liegefläche 120 x 220 cm	374 345,- 375 345,- 376 376,- 377 376,- 378 345,- 379 345,- 380 376,- 381 376,- 382 345,- 383 345,- 384 376,- 385 376,-
	2 x Großraum-Bettschubkasten inkl. Fußteilverblendung H 15,0, T 61,0 cm Achtung: Nur bei Betten mit Stollenfußteil möglich!	B 140,0 cm für Liegefläche 140 x 190 cm B 140,0 cm für Liegefläche 140 x 200 cm B 140,0 cm für Liegefläche 140 x 210 cm B 140,0 cm für Liegefläche 140 x 220 cm B 160,0 cm für Liegefläche 160 x 190 cm B 160,0 cm für Liegefläche 160 x 200 cm B 160,0 cm für Liegefläche 160 x 210 cm B 160,0 cm für Liegefläche 160 x 220 cm B 180,0 cm für Liegefläche 180 x 190 cm B 180,0 cm für Liegefläche 180 x 200 cm B 180,0 cm für Liegefläche 180 x 210 cm B 180,0 cm für Liegefläche 180 x 220 cm B 200,0 cm für Liegefläche 200 x 190 cm B 200,0 cm für Liegefläche 200 x 200 cm B 200,0 cm für Liegefläche 200 x 210 cm B 200,0 cm für Liegefläche 200 x 220 cm	350 458,- 351 458,- 352 545,- 353 545,- 354 458,- 355 458,- 356 545,- 357 545,- 390 458,- 391 458,- 392 545,- 393 545,- 394 458,- 395 458,- 396 545,- 397 545,-

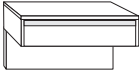
Zubehör für Komfortbetten

	Beschreibung / Maße		Best.-Nr.	EUR
	Konsole in schwebender Optik, 1 Schubkasten, Front Eiche massiv B 60,0, H 48,0, T 43,0 cm Gegen Aufpreis: LED-Nischenbeleuchtung, 5,1 Watt je Leuchte, EEK F (Wiemann, 094-095), inkl. Trafo und Schalter B 57,0, H 1,0, T 1,5 cm	Stück	048	249,-
		Paar	049	480,-
	Konsole 3 Schubkästen, Fronten Eiche massiv B 60,0, H 48,0, T 43,0 cm	B 40,0 cm, Stück	065	394,-
		B 40,0 cm, Paar	066	735,-
		B 60,0 cm, Stück	067	394,-
		B 60,0 cm, Paar	068	735,-

Konsolenpaneele

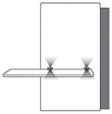
	Aufsatzpaneel für Konsolen, Eiche massiv mit Blende in Schiefer-Nachbildung und Rauchglasboden B 43,0, H 47,0, T 17,0 cm	Stück links	110	286,-
		Stück rechts	111	286,-
		Paar	112	504,-
	Aufsatzpaneel für Konsolen, Eiche massiv mit Blende in Schiefer-Nachbildung und Rauchglasboden, inkl. LED-Beleuchtung , 1,8 Watt je Leuchte, EEK F (Wiemann, 113-115), inkl. Trafo und Schalter B 43,0, H 47,0, T 17,0 cm	Stück links	113	441,-
		Stück rechts	114	441,-
		Paar	115	756,-

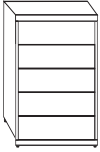
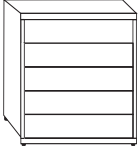
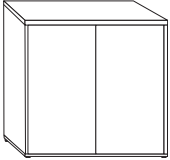
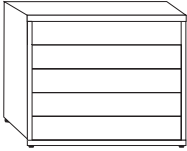

Beimöbel

	Beschreibung / Maße	Best.-Nr.	EUR
	5 Schubkästen Fronten in Eiche massiv B 40,0 cm H 86,0 cm T 43,0 cm	205	878,-
	5 Schubkästen Fronten in Eiche massiv B 60,0 cm H 86,0 cm T 43,0 cm	206	933,-
	2 Türen 1 Einlegeboden Fronten in Eiche massiv B 80,0 cm H 86,0 cm T 43,0 cm	204	933,-
	5 Schubkästen Fronten in Eiche massiv B 80,0 cm H 86,0 cm T 43,0 cm	207	1123,-

Beimöbel

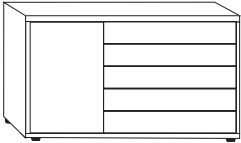
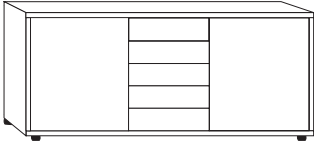
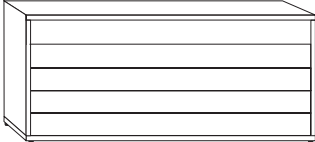
	Beschreibung / Maße	Best.-Nr.	EUR
	1 Tür 1 Einlegeboden 5 Schubkästen Fronten in Eiche massiv B 120,0 cm H 86,0 cm T 43,0 cm	210	1595,-
	2 Türen 2 Einlegeböden 5 Schubkästen Fronten in Eiche massiv B 141,0 cm H 86,0 cm T 43,0 cm	209	1761,-
	5 Schubkästen Fronten in Eiche massiv B 141,0 cm H 86,0 cm T 43,0 cm	208	1761,-

Beimöbel

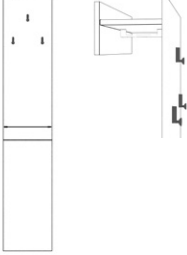
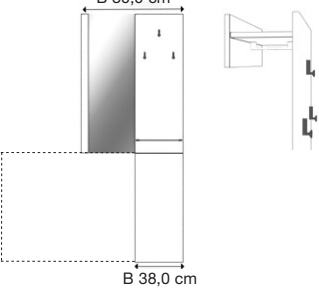

	Beschreibung / Maße	Best.-Nr.	EUR
	<p>Frisier-/Schreibtisch 1 Platte 1 Kufe (Metall schieferfarbig) 4 Schubkästen Platte und Fronten in Eiche massiv B 125,0 cm H 75,0 cm T 47,0 cm</p> <p>Spiegelbildliche Montage möglich.</p>	<p>040</p>	<p>1266,-</p>
	<p>Garderobenelement 3 Kleiderhaken (Metall schieferfarbig) 1 Kleiderstange Front in Eiche massiv B 38,0 cm H 194,0 cm T 23,0 cm</p>	<p>251</p>	<p>682,-</p>
 <p>B 80,0 cm B 38,0 cm</p>	<p>Anbau-Garderobenelement 1 Parsol-Bronze-Spiegel 3 Kleiderhaken (Metall schieferfarbig) 1 Kleiderstange Front in Eiche massiv B 80,0 cm H 194,0 cm T 23,0 cm</p> <p>Achtung: Nur in Verbindung mit Beimöbel H 86,0 cm möglich! Anbau links oder rechts.</p>	<p>255</p>	<p>888,-</p>

Hängeschränke

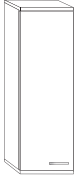
(inkl. Wandbefestigung für Festmauerwerk)

	<p>1 Tür 2 Einlegeböden Front in Eiche massiv B 40,0 cm H 123,0 cm T 30,0 cm Belastbarkeit max. 20 kg</p>	<p>1 x Linkstür, 1 x Rechtstür (2er-Set) 1 x Linkstür (Abb.) 1 x Rechtstür</p> <p>604 605 606</p>	<p>1283,- 668,- 668,-</p>
--	---	--	---

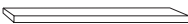
Zubehör

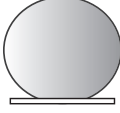
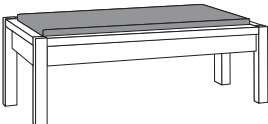
	Beschreibung / Maße	Best.-Nr.	EUR
	<p>Wandbord in Eiche massiv (inkl. Wandbefestigung für Festmauerwerk)</p> <p>B 60,0 cm H 2,5 cm T 20,0 cm</p> <p>Belastbarkeit max. 5 kg</p>	<p>082 083</p>	<p>147,- 188,-</p>
	<p>Hängespiegel Parsolglas Bronze mit Facettenschliff (inkl. Wandbefestigung für Festmauerwerk)</p> <p>B 60,0 cm H 80,0 cm T 2,5 cm</p>	086	184,-
	<p>Hängespiegel Parsolglas Bronze mit Facettenschliff (inkl. Wandbefestigung für Festmauerwerk)</p> <p>B 110,0 cm H 85,0 cm T 2,5 cm</p>	087	327,-
	<p>Hängespiegel, rund Parsolglas Bronze mit Ablage in Eiche massiv (inkl. Wandbefestigung für Festmauerwerk)</p> <p>B 62,0 cm H 56,0 cm T 10,0 cm</p>	088	249,-
	<p>Ankleidebank in Eiche massiv mit Sitzauflage in Kunstleder anthrazit</p> <p>B 120,0 cm H 46,3 cm T 40,0 cm</p>	157	1025,-

